

Quadro Divider

et produkt af **Cube Design**

Tlf.: 86 98 74 11
E-mail: cube@cube-design.dk
Website: www.cube-design.dk
Ver.: 01 18-05-2024



Eksempel på Quadro Divider

Vi anbefaler at være to personer, når Quadro Divider skal samles.

Stykkliste er afhængig af kundens bestilling.

Dette eksempel indeholder:

1. 3 x vanger
2. 2 x Quadro reol
3. 1 x hylde med bøjlestang
4. 1 x blomsterkasse
5. 6 x justerbare stillesko
6. 1 x Quadro reol
7. 1 x sædepude
8. 1 x monteringsværktøj
9. skruer, bolte, skiver og bøsninger, et monteringsværktøj og unbrako-værktøj til samling af rundeleren.

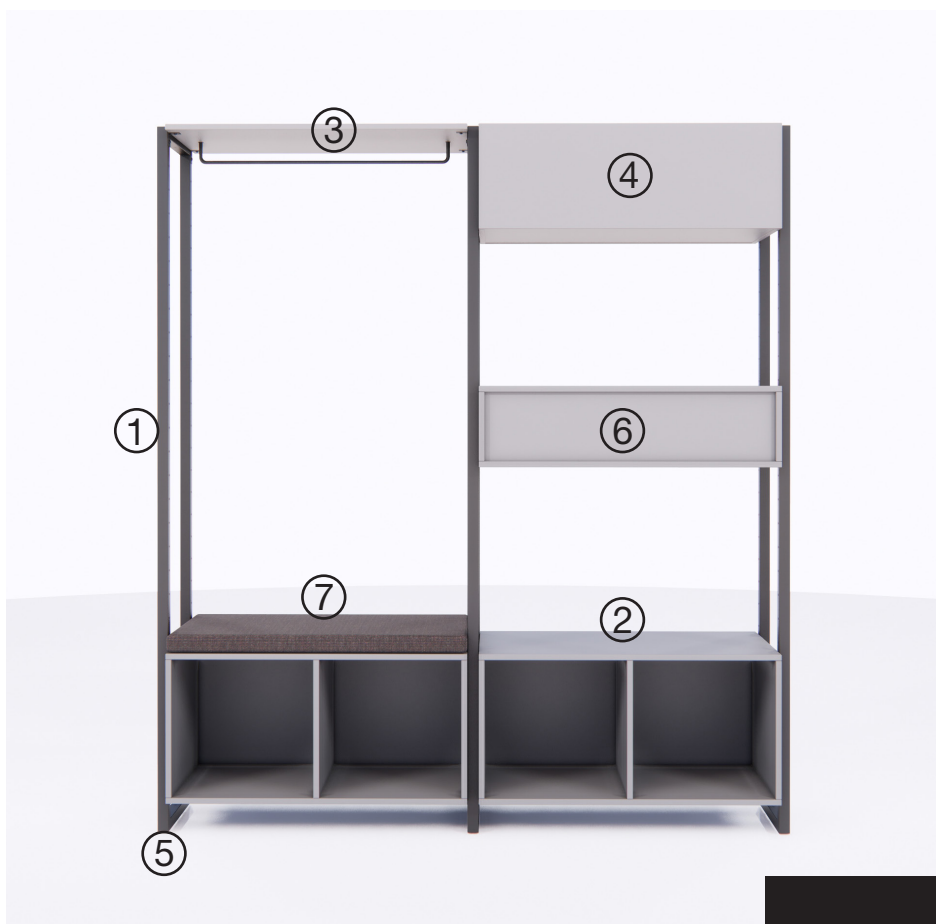

CUBE
DESIGN

Cube Design A/S

Vadstedvej 212 | DK-8450 Hammel | Tlf: 86 98 74 11 | www.cube-design.dk | cube@cube-design.dk

Samleprincip for Quadro Divider

Generelt samleprincip:

Læg mærke til at vangerne har forskellig hulstørrelse (1)

På billedet er samleprincippet vist, hvor en bøsning (2) placeres i vangen (3).

Herefter kan reoler, hylder og andre produkter fastgøres, med de medfølgende bolte.

Reoler fastgøres med en undersænket unbrako-skrue (4), som skrues ind i bøsningen (2). Det specielle monteringsværktøj (5) bruges til at holde bøsningen, og unbrako-værktøjet (7) bruges til at holde unbrako-skruen fast, mens reolen spændes fast.

Herefter kan låseskruen (6) skrues ind i bøsningen.

Vær opmærksom på, at låseskruen i dette tilfælde ikke er nødvendig, da bøsningen spændes ind mod vangen.

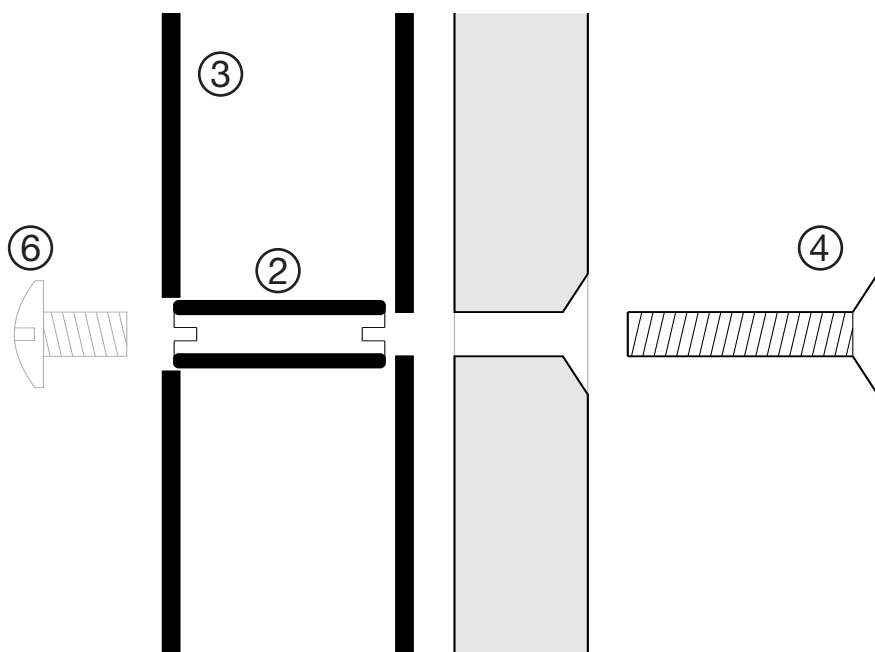

Samleprincip for Quadro Divider

Generelt samleprincip:

Hylde fastgøres med pan-hovedet unbrako-skrue (1), som skrues ind i bøsningen (2) på samme måde som ovenfor.

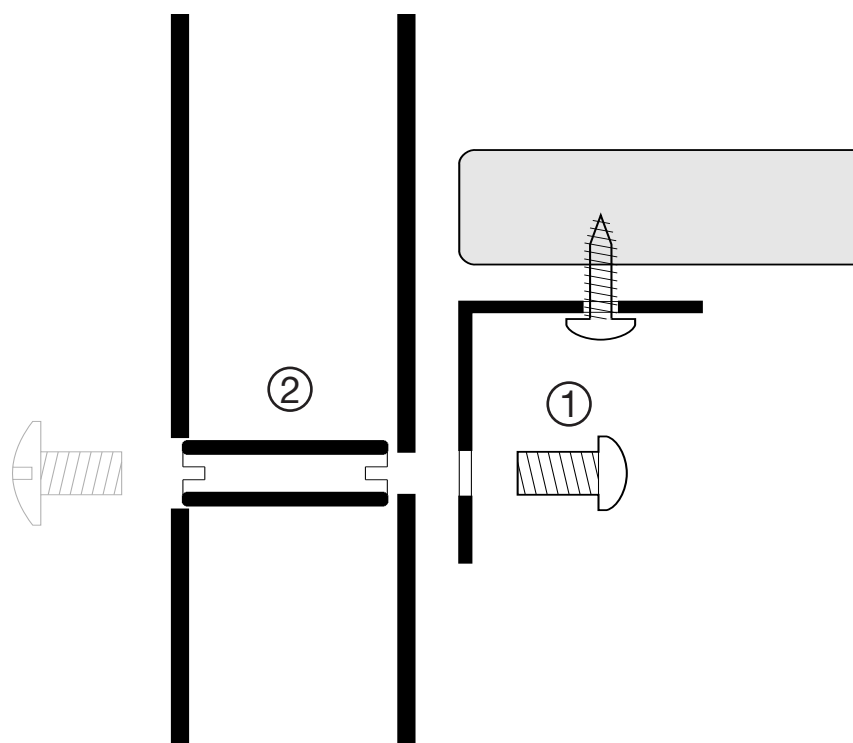

Samlevejledning for Quadro Divider

Trin 1: Saml Quadro Divider på en blød, men plan, overflade på gulvet, evt et tæppe.

Trin 2: Der er flest moduler på den markerede del til højre. Derfor samles denne del først.

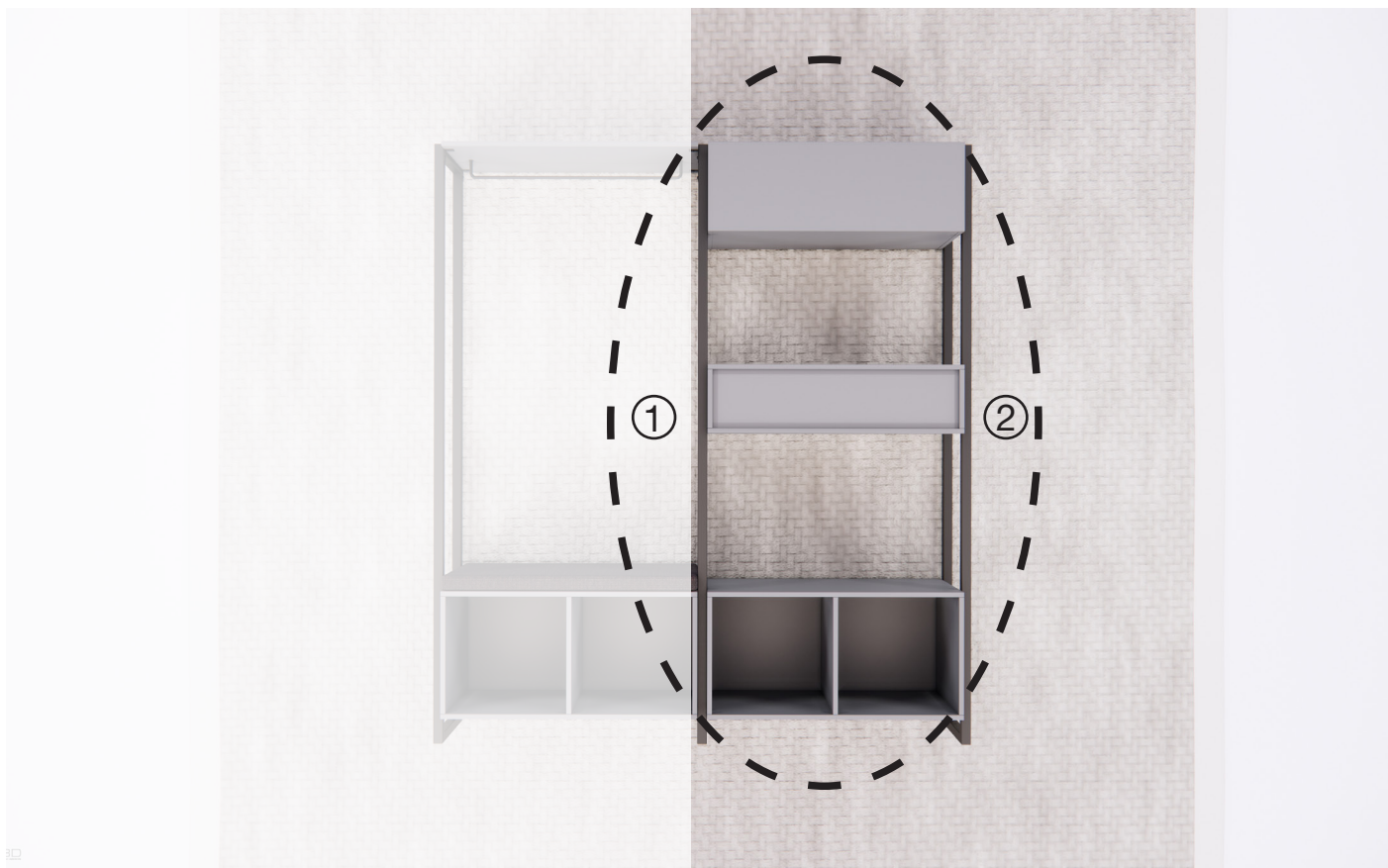

Trin 3: Vend vangerne, så de store huller peger væk fra reolerne, og fastgør dem som vist på billedet. Brug monteringsværktøjet (3) til at holde bøsningen på plads.

Skruerne spændes, så de lige præcis ikke strammer til. Reolen efterspændes, når hele reolen er samlet.

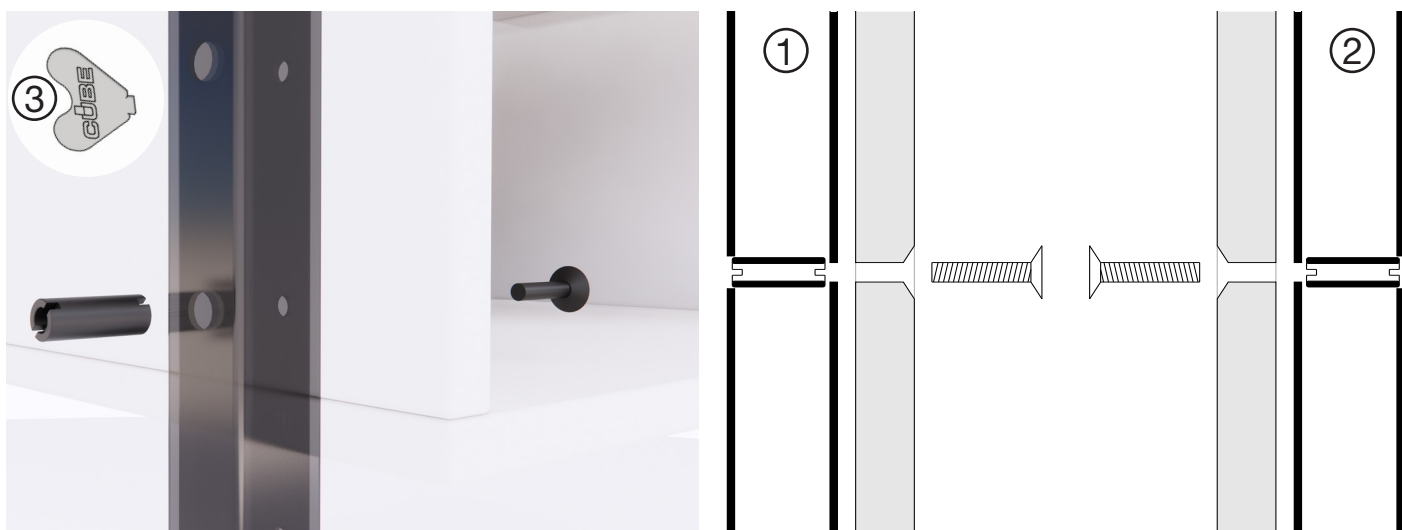

Samlevejledning for Quadro Divider

Trin 4: Saml hylden med bøjlestangen med de medfølgende træskruer og hyldebeslag.



Trin 5: Montér bøjlestangen med unbrako-skrue (1) og spændeskive (2), som vist på tegningen.

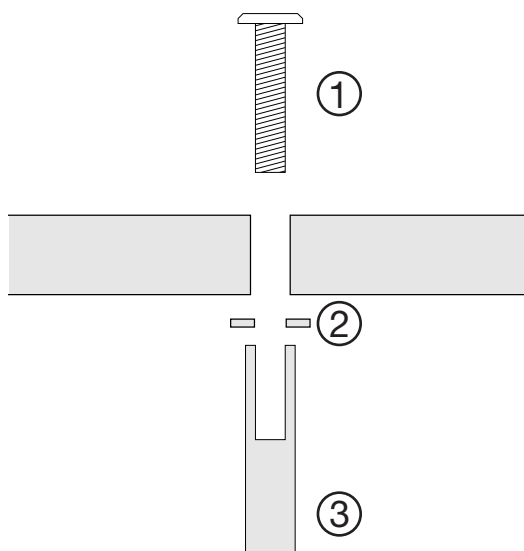
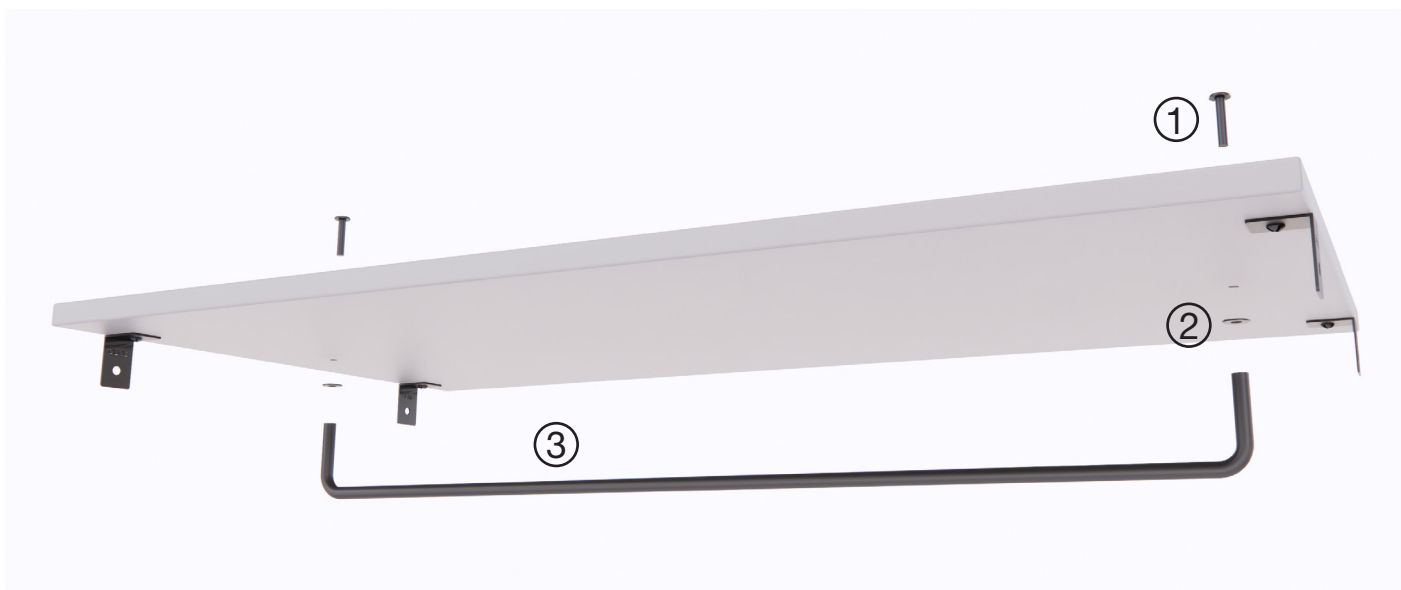

Cube Design A/S

Vadstedvej 212 | DK-8450 Hammel | Tlf: 86 98 74 11 | www.cube-design.dk | cube@cube-design.dk

Samvejledning for Quadro Divider

Trin 6: Nu kan resten af Quadro Divider samles.



Trin 7: Vend den yderste venstre vinge med de store huller udad, og skru reolen sammen som vist på tegningerne. Skruerne spændes, så de lige præcis ikke strammer til. Reolen efterspændes, når hele reolen er samlet.

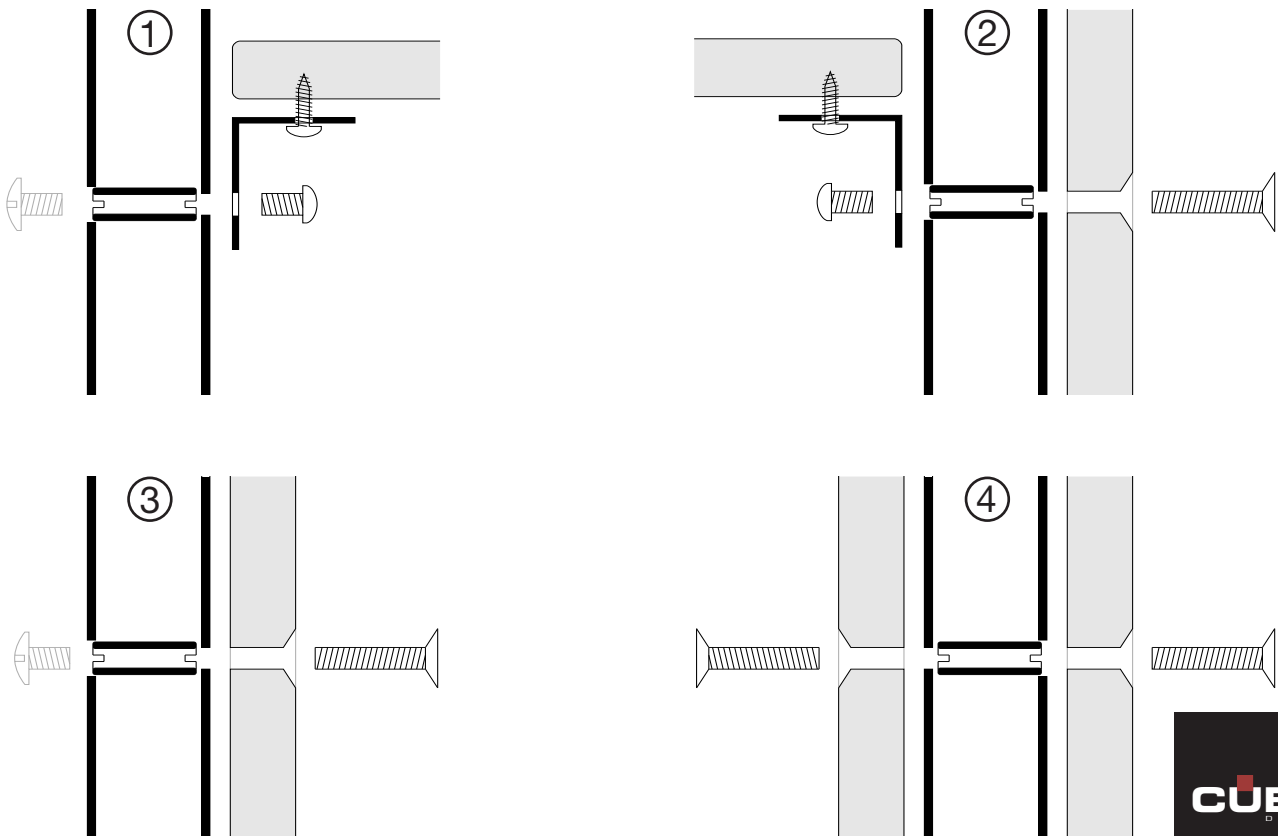

Cube Design A/S

Vadstedvej 212 | DK-8450 Hammel | Tlf: 86 98 74 11 | www.cube-design.dk | cube@cube-design.dk

Samlevejledning for Quadro Divider

Trin 8: Quadro Divider rejses op på højkant, og placeres på det sted hvor den skal stå. Herefter stilles stilleskruerne i bunden af vangerne, så hele møblet står i lod og vater.

Trin 9: Nu efterspændes alle skruer i alle bøsninger og beslag, så Quadro Divider står stabilt og solidt.



Trin 10: Til sidst, anbefaler vi kraftigt, at man fastgør de yderste vanger ned i gulvet med en passende skrue. Dette er for undgå at møblet kan vælte.

I bunden af hver vange findes et hul (1), som er tænkt til denne fastgørelse - se tegning.

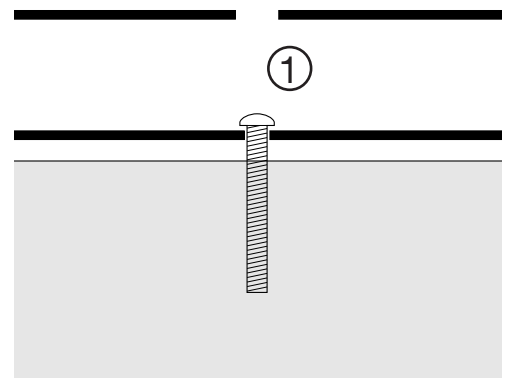

God fornøjelse med din Quadro Divider!



Cube Design A/S

Vadstedvej 212 | DK-8450 Hammel | Tlf: 86 98 74 11 | www.cube-design.dk | cube@cube-design.dk