



# PRISLISTE

Gældende fra 1. januar 2024

**CUBE**  
DESIGN

## Kære Læser

Cube Designs prisliste er gældende fra 1. januar 2024.

Cube Design er en danskejet møbelvirksomhed med hovedsæde i Svenstrup ved Hammel. Vi lægger stor vægt på designet, funktionaliteten og den gode kvalitet i vores produkter.

Vi har egne indretningsarkitekter, som sammen med vores konsulenter støtter og hjælper med rådgivning fra start til slut. Med showrooms i Svenstrup og Bredgade, København K, har du god mulighed for at se og prøve vores produkter. Kontakt venligst Cube Design forud for besøg i showroomet i Bredgade. Cube Design leverer via et bredt netværk af forhandlere i hele Norden.

### Vidste du at:

- virksomheden er grundlagt i 1980 af Aase & Curt Berggren og er familiedrevet.
- al vores opbevaring leveres samlet - kun greb, ben og hjul skal monteres.
- finérede bordplader er lakeret med 7 x UV lak og kanter med 3 x lak. Lakeringen overholder naturligvis danske og internationale krav.
- alle laminat bordplader er i højtrykslaminat.
- der er 10 års garanti\* på al opbevaring.
- der er 5 års garanti\* på det øvrige sortiment.

Vi håber, at du finder det, der er behov for.

Har du spørgsmål, kan du altid sende en mail: [cube@cube-design.dk](mailto:cube@cube-design.dk) eller ringe på tlf.: 86 98 74 11.

Husk, at vores indretningsarkitekter altid står til rådighed med rådgivning og forslag til indretning.

God fornøjelse!

### Cube Design er:



FSC® certificeret\*\*  
(FSC C155594)



Miljø certificeret efter  
ISO 14001:2015



EU blomst certificeret  
(DK/049/022)



Medlem af  
Dansk Møbelkontrol



Medlem af  
pCon.planner

\* Garantien dækker materiale-, konstruktions- og produktionsfejl.

\*\* Spørg efter vores FSC-certificerede varer.



## **Salgs- og leveringsbetingelser\*:**

### **Leveringsbetingelser for Danmark**

Cube Design A/S leverer frit til forhandler eller speditør i Danmark (Grønland og Færøerne undtaget) ved ordre over DKK 5.000,- netto.

Ordre under DKK 5.000,- netto pålægges gebyr for fragt og ekspedition DKK 350,-.

Ordre, der skal leveres til slutkunde pålægges DKK 595,- i fragtgebyr til erhvervsadresser og DKK 950,- til privatadresser. Ordre med tidsbestemt levering pålægges yderligere et fragtgebyr efter aftale. Forhandleren skal selv sørge for at modtage varen!

Ved modtagelse skal varen ses efter, før der kvitteres på fragtbrev. Kvittering på fragtbrev betyder, at varen er i orden og uden skader. Skader på varen skal noteres på fragtbrev og bekræftes af chaufføren. Ikke synlige skader skal anmeldes indenfor fem (5) hverdage.

### **Leveringsbetingelser uden for Danmark**

Levering på forhandlers lager, jævnfør gældende forhandleraftale.

Levering hos slutbruger eller andet sted kun efter aftale.

Told og lokale gebyrer afregnes mellem forhandler og speditør.

Ved modtagelse skal varen ses efter, før der kvitteres på fragtbrev. Kvittering på fragtbrev betyder, at varen er modtaget og uden skader. Skader på varen skal noteres på fragtbrev og bekræftes af chaufføren.

### **Returnering**

Standardvarer tages kun retur i original emballage og kun efter aftale. Ved returnering fratrækkes 25%, dog 50%, hvis ompakning er nødvendig.

Specielt fremstillede varer tages ikke retur.

### **Arkitekt- og tegnearbejde**

Ved arkitekt- og tegnearbejde af vores in-house arkitekter i forbindelse med tilbud og ordre, pålægges et gebyr på DKK 675,- pr. påbegyndt time.

### **Ændringer**

Cube Design A/S forbeholder sig ret til ændring af konstruktion (forbedring) uden varsel. Ligeledes forbeholder vi os ret til at ændre farver i forbindelse med stof, linoleum og laminat.

Den til enhver tid gældende prisliste\*\* findes på Cube Design A/S hjemmeside:

[www.cube-design.dk/download/prislist](http://www.cube-design.dk/download/prislist). Der tages forbehold for trykfejl. Der tages forbehold for prisændringer grundet ændringer i valutakurs.

**\* Uddrag af Salgs- og leveringsbetingelser - se komplet version bagerst i prisen.**

**\*\* Prisliste er DKK. Vejledende salgspriser ekskl. moms.**

# INDHOLD

<b>EU-BLOMST</b>	EU-Blomst produkter .....	5
<b>OPBEVARING</b>	Quadro miljøstationer .....	7
	Quadro opbevaring og tilbehør .....	13
	Quadro skydedørsskabe .....	31
	Quadro udtræksskabe og tilbehør .....	35
	Quadro skuffesektioner og tilbehør .....	39
	Quadro lockers.....	43
	Garderobeskabe og kaffestationer .....	49
	Quadro Divider .....	53
	Quadro blomsterkasser .....	57
	V opbevaring og tilbehør .....	61
	V udtræksskabe og tilbehør .....	69
	Serveringsvogn, skærmvæg og stumtjener.....	73
<b>SKRIVEBORDE</b>	UP skriveborde og tilbehør.....	75
	RAW skriveborde og tilbehør.....	81
	Quadro skriveborde og tilbehør.....	89
<b>STOLE</b>	S20 stole .....	95
	S10 stole .....	99
	Vesper stole.....	103
<b>MØDE- / KONFERENCE- &amp; KANTINEBORDE</b>	Verzo borde og tilbehør .....	105
	Verzo oversigt.....	110
	Spider borde og tilbehør .....	111
	Spider oversigt .....	116
	Quadro og Amigo borde, samt tilbehør.....	117
	Møde- / kantineborde.....	123
	Flap foldeborde .....	127
	V foldeborde .....	129
	Lite Cube højborde.....	131
<b>SKRANKE</b>	Skrankemoduler .....	134
	Quadro skranke .....	134
	Lite Cube skranke .....	135
<b>BETINGELSER</b>	Salgs- og leveringsbetingelser .....	136
<b>INDEX</b>	Index.....	138
<b>FARVEKORT</b>	Farvekort .....	140

## EU-BLOMST PRODUKTER



### Generelt for EU-Blomst produkter:

- Sortimentet omfatter udvalgte RAW skriveborde samt Quadro opbevaring: reoler, skabe, lockers, udtræksskabe samt sokler\*
- Produkter der kan vælges som EU-Blomst, er markeret med "ECO" i forlængelse af varenummeret. Husk at anføre "ECO" efter varenummeret, hvis du bestiller produktet som EU-Blomst
- Det er ikke muligt at ændre indretningen på et EU-Blomst produkt
- Find farvekortet for EU-Blomst produkter på side 6

### Generelt for ECO Quadro opbevaring:

- 2 mm slagfast ABS kant
- Vælg mellem Quadro greb i hvid, sort, mat krom eller push
- Mulighed for Flexlock på skabe/lockers
- Testet efter EN16121+EN16122
- 10 års garanti

### Generelt for ECO RAW skrivebord:

- Rektangulære eller runde søjler med hæve/sænke funktion
- Højdejustering 640-1280 mm
- Intuitiv betjening
- Testet efter EN527-1\_2
- 5 års garanti

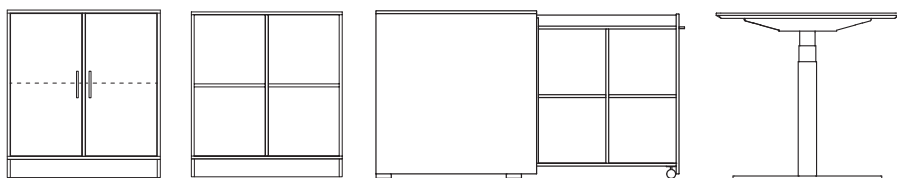

ECO Quadro opbevaring:

Korpus:

- **Laminat:** Opaque White, Montana Grey, Platinum Grey, Anthracite Grey, Slate Grey, Volcanic Black eller Lindberg Oak

Fronter:

- Standardlaminat
- Nordic Nature (HPL)\*
- Linoleum\*

Understøtning:

- Sokkel
- Pladesokkel

ECO RAW skriveborde:

- Inkl. kabelbakke
- 2 x kabelgennemføringer
- Bordplade i 23 mm MDF
- Radius 20 på hjørner
- Soft start- / stop
- Lydsvag motor
- Sarg-fri konstruktion
- CE-mærket
- Bordene løfer ca. 80 kg pr. søjle

Stel og kabelbakke:

- Hvid pulverlak
- Sort pulverlak

2x Ø60 kabelgennemføringer:

- Hvid plast
- Sort plast

Kanter:

- Rektangulære ECO-borde kan fås med enten faset kant, lige kant og ABS
- ECO-borde med mavebue kan fås med faset kant

\* Bemærk, få undtagelser





**Laminat**  
Korpus ///////////////  
Fronter ///////////////  
**HPL**  
ECO bordplader ////

Volcanic Black 12000 / 1015	Slate Grey 12231 / U164	Anthracite Grey 12290 / 1290	Platinum Grey 12115 / 1115	Montana Grey 12109 / 1109	Opaque White 10400 / 1040	Lindberg Oak 20021VV / 4223VV
--------------------------------	----------------------------	---------------------------------	-------------------------------	------------------------------	------------------------------	----------------------------------

**NORDIC NATURE**  
**HPL**  
ECO bordplader ////  
Fronter ///////////////

Burgundy 17054	Bordeaux 17031	Powder 16037	Cashmere 12168	Congo 16002	Lava 12211	Bison 16013	Antelope 16012	Light Beige 16007
Dark Blue 18004	Water Blue 18002	Pastel Blue 18067	Lagoon 18505	Atlantic 18074	Skaggerak 18006	Zucchini 19504	Khaki 19512	Avocado 19503

**LINOLEUM**  
ECO bordplader ////  
Fronter ///////////////

Nero 4023	Charcoal 4166	Iron 4178	Mauve 4172	Powder 4185	Conifer 4174	Olive 4184	Pistachio 4183	Spring Green 4182
Smokey Blue 4179	Pewter 4155	Ash 4132	Pebble 4175	Vapour 4177	Mushroom 4176	Pearl 4157	Burgundy 4154	Salsa 4164
Orange Blast 4186	Midnight Blue 4181	Aquavert 4180						

**Greb**  
Udtræksskab ///////////////  
Skab ///////////////

Quadro hvid pulverlak	Quadro mat krom pulverlak	Quadro sort pulverlak
--------------------------	------------------------------	--------------------------

**Stel/kabelbakke**  
RAW 3-leddet ///////////////

Hvid pulverlak	Sort pulverlak
-------------------	-------------------



# QUADRO MILJØSTATION



## Generelt for miljøstationer:

- Topplade i 12 mm kompaktlaminat
- Korpus og fronter lavet i 16 mm plader
- 7 korpusfarver i laminat
- 5 korpusfarver i finér
- Bagbeklædning i 8 mm plader
- 2 mm slagfast ABS kant ved laminatoverflader
- 2 mm trækant ved finér
- 33 frontfarver i laminat - heraf 20 højtryksslaminater
- Nordic Nature fronter i højtryksslaminat
- 10 års garanti
- Leveres som standard med indfræset greb Ø50/40 mm i rustfri stål
- Kontravægt anbefales at bruges ved 1 rum stationer med poseudtræk\*
- Låg, piktogrammer, hjul mm. kan findes under tilbehør på side 12 (piktogrammer monteres af kunden)
- Alle miljøstationer kan væghænges\*
- Vælg selv udskæring(er) på færdige løsninger (gælder ikke 4102 og 4104)

Topplade tilbydes i:

- **Kompaktlaminat med sort kerne:** Opaque White, Platinum Grey, Volcanic Black eller Neuro Portoro
- **Kompaktlaminat med grå kerne:** Carrara Marble

Korpus tilbydes i:

- **Laminat:** Opaque White, Montana Grey, Platinum Grey, Anthracite Grey, Slate Grey, Volcanic Black, Lindberg Oak eller Congo
- **Finér:** ahorn, ask, bøg, eg eller valnød\*

Leveres med laminat eller finér på bagbeklædningen og kan anvendes som rumdelere.

Overflader - fronter:

- Standardlaminat
- Nordic Nature (HPL)
- Finér
- Linoleum\*
- XP mat laminat\*

Understøtning:

- Sokkel
- Pladesokkel
- Bensokkel
- Vægophæng
- Hjul
- Ben

\* Bemærk tillæg se side 12.

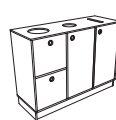
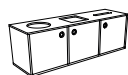
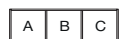

# QUADRO Miljøstation, færdige løsninger

**Laminat**
**Finér**

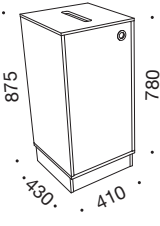
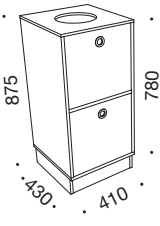
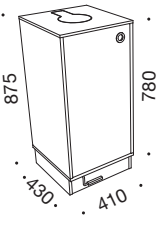
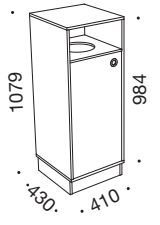
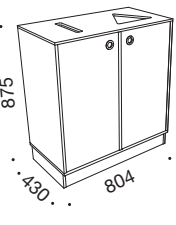
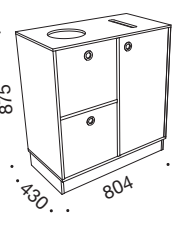
	<p><b>Miljøstation, 1 rum</b></p> <p>5380 1 rum bred med udskæring til papir og rum med poseudtræk</p> <p>5402 Lav sokkel (H 95 x B 406 x D 390 mm)</p> <p>Kontravægt anbefales, se tillæg side 12.</p>	<p>3.715</p> <p>470</p>	<p>4.270</p> <p>565</p>
	<p><b>Miljøstation, 1 rum</b></p> <p>4101 1 rum bred med udskæring cirkel Ø210 mm og rum med skuffer inkl. to plastbeholdere (20L) og lille plastindsats til batterier (1,3L)</p> <p>5402 Lav sokkel (H 95 x B 406 x D 390 mm)</p>	<p>5.670</p> <p>470</p>	<p>6.275</p> <p>565</p>
	<p><b>Miljøstation, 1 rum</b></p> <p>4102 1 rum bred med låg Ø170 mm betjent med fodpedal og rum med plastbeholder (48L)</p> <p>4104 1 rum bred med låg Ø230 mm betjent med fodpedal og rum med poseudtræk</p> <p>5402P Sokkel til fodpedal (H 95 x B 406 x D 390 mm)</p> <p>Fodpedal fremstillet i rustfrit stål.</p>	<p>4.850</p> <p>5.040</p> <p>470</p>	<p>5.405</p> <p>5.590</p> <p>565</p>
	<p><b>Miljøstation, 1 rum med indkast</b></p> <p>4103 1 rum bred med indkast, udskæring med cirkel Ø210 mm og rum med poseudtræk</p> <p>5402 Lav sokkel (H 95 x B 406 x D 390 mm)</p> <p>Kontravægt anbefales, se tillæg side 12.</p>	<p>4.125</p> <p>470</p>	<p>4.760</p> <p>565</p>
	<p><b>Miljøstation, 2 rum</b></p> <p>5381 2 rum bred med</p> <p>A: udskæring til papir og rum med poseudtræk</p> <p>B: udskæring med trekant og rum med poseudtræk</p> <p>5412 Lav sokkel (H 95 x B 800 x D 390 mm)</p>	<p>6.395</p> <p>545</p>	<p>7.400</p> <p>640</p>
	<p><b>Miljøstation, 2 rum</b></p> <p>4115 2 rum bred med</p> <p>A: udskæring med cirkel Ø210 mm og rum med skuffer inkl. to plastbeholdere (20L) og lille plastindsats til batterier (1,3L)</p> <p>B: udskæring til papir og rum med poseudtræk</p> <p>5412 Lav sokkel (H 95 x B 800 x D 390 mm)</p>	<p>8.150</p> <p>545</p>	<p>9.405</p> <p>640</p>

Priser i DKK

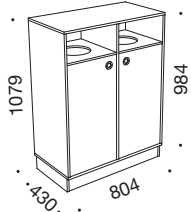
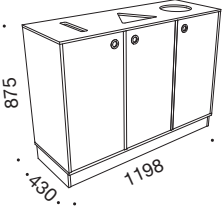
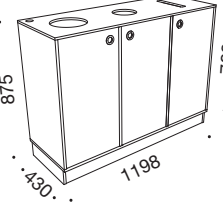
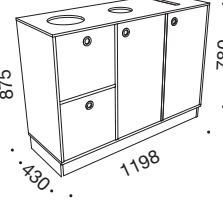
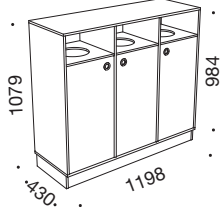
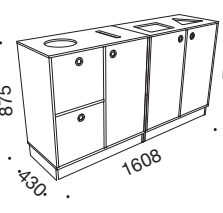

**QUADRO Miljøstation, færdige løsninger**
**Laminat**
**Finér**

	<p><b>Miljøstation, 2 rum med indkast</b></p> <p>4116 2 rum bred med A/B: indkast, udskæring med cirkel Ø210 mm og rum med poseudtræk</p> <p>5412 Lav sokkel (H 95 x B 800 x D 390 mm)</p>	<p>7.275</p> <p>545</p>	<p>8.360</p> <p>640</p>
	<p><b>Miljøstation, 3 rum</b></p> <p>5382 3 rum bred med A: udskæring til papir og rum med poseudtræk B: udskæring med trekant og rum med poseudtræk C: udskæring med cirkel Ø210 mm og rum med poseudtræk</p> <p>5435 Lav sokkel (H 95 x B 1194 x D 390 mm)</p>	<p>9.330</p> <p>665</p>	<p>10.770</p> <p>810</p>
	<p><b>Miljøstation, 3 rum</b></p> <p>4125 3 rum bred med A: udskæring med batterihul/cirkel 210 mm og rum med lille plastbeholder forbundet til batterihul samt stor plastbeholder (48L) og hylde B: udskæring cirkel Ø150 mm og rum med poseudtræk C: udskæring til papir og rum med poseudtræk</p> <p>5435 Lav sokkel (H 95 x B 1194 x D 390 mm)</p>	<p>9.980</p> <p>665</p>	<p>11.420</p> <p>810</p>
	<p><b>Miljøstation, 3 rum</b></p> <p>4126 3 rum bred med A: udskæring med cirkel Ø210 mm og rum med skuffer inkl. to plastbeholdere (20L) og lille plastindsats til batterier (1,3L) B: udskæring cirkel Ø150 mm og rum med poseudtræk C: udskæring til papir og rum med poseudtræk</p> <p>5435 Lav sokkel (H 95 x B 1194 x D 390 mm)</p>	<p>11.080</p> <p>665</p>	<p>12.770</p> <p>810</p>
	<p><b>Miljøstation, 3 rum med indkast</b></p> <p>4127 3 rum bred med A/B/C: indkast, udskæring med cirkel Ø210 mm og rum med poseudtræk</p> <p>5435 Lav sokkel (H 95 x B 1194 x D 390 mm)</p>	<p>11.810</p> <p>665</p>	<p>13.625</p> <p>810</p>
	<p><b>Miljøstation, 2x2 rum</b></p> <p>4115 Samlet pris A: udskæring med cirkel Ø210 mm og rum med skuffer inkl. to plastbeholdere (20L) og lille plastindsats til batterier (1,3L) B: udskæring til papir og rum med poseudtræk</p> <p>5381 A: udskæring med firkant og rum med poseudtræk B: udskæring med trekant og rum med poseudtræk</p> <p>5412 2 x lav sokkel (H 95 x B 800 x D 390 mm)</p> <p>OBS: Denne station er todelt.</p>	<p>15.635</p>	<p>18.085</p>

Priser i DKK

# QUADRO Miljøstation, individuelle løsninger

**Laminat**
**Finér**

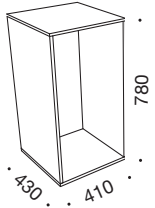
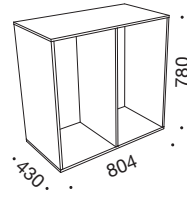
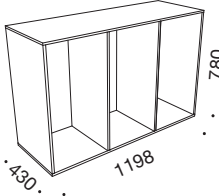
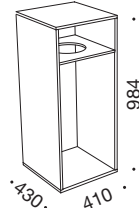
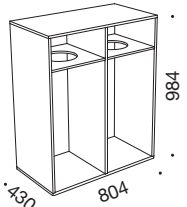
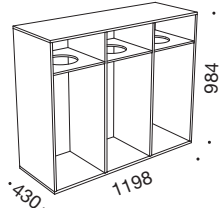
	<p><b>Miljøstation, 1 rum korpus</b></p> <p>5081 1 rum bred, tomt korpus 1.755 2.080</p> <p>5402 Lav sokkel (H 95 x B 406 x D 390 mm) 470 565</p> <p>5402P Sokkel til fodpedal (H 95 x B 406 x D 390 mm) 470 565</p> <p>Oplys venligst, hvilken type topudskæring og indretning.</p>	
	<p><b>Miljøstation, 2 rum korpus</b></p> <p>5082 2 rum bred, tomt korpus 2.485 3.025</p> <p>5412 Lav sokkel (H 95 x B 800 x D 390 mm) 545 640</p> <p>5412P Sokkel til fodpedal (H 95 x B 800 x D 390 mm) 560 655</p> <p>Oplys venligst, hvilken type topudskæring og indretning i rum A og B.</p>	
	<p><b>Miljøstation, 3 rum, korpus</b></p> <p>5083 3 rum bred, tomt korpus 3.455 4.200</p> <p>5435 Lav sokkel (H 95 x B 1194 x D 390 mm) 665 810</p> <p>5435P Sokkel til fodpedal (H 95 x B 1194 x D 390 mm) 680 830</p> <p>Oplys venligst, hvilken type topudskæring og indretning i rum A, B og C.</p>	
	<p><b>Miljøstation, 1 rum med indkast, korpus</b></p> <p>5086 1 rum bred med indkast, tomt korpus 2.165 2.570</p> <p>5402 Lav sokkel (H 95 x B 406 x D 390 mm) 470 565</p> <p>Oplys venligst, hvilken type indretning.</p> <p>Til denne type kan du vælge mellem 5093, 5091 og 5090.</p>	
	<p><b>Miljøstation, 2 rum med indkast, korpus</b></p> <p>5087 2 rum bred med indkast, tomt korpus 3.365 3.980</p> <p>5412 Lav sokkel (H 95 x B 800 x D 390 mm) 545 640</p> <p>Oplys venligst, hvilken type indretning.</p> <p>Til denne type kan du vælge mellem 5093, 5091 og 5090.</p>	
	<p><b>Miljøstation, 3 rum med skjult indkast, korpus</b></p> <p>5088 3 rum bred med skjult indkast, tomt korpus 5.930 7.065</p> <p>5435 Lav sokkel (H 95 x B 1194 x D 390 mm) 665 810</p> <p>Oplys venligst, hvilken type indretning.</p> <p>Til denne type kan du vælge mellem 5093, 5091 og 5090.</p>	



Priser i DKK

	<p><b>Udskæringer</b></p> <p>Vi tilbyder 9 forskellige topudskæringer:</p> <p>Cirkel Ø210    Cirkel Ø150    Kvadrat    Trekant    Sekskant    Batterihul/cirkel Ø210    Papir    Låg Ø170 til fodpedal    Låg Ø230 til fodpedal</p>
	<p><b>Indretning med poseudtræk inkl. låge</b></p> <p>5093    Rum med poseudtræk, inkl. låge</p> <p style="text-align: right;">1.960                      2.190</p> <p>Poser kan tilkøbes under tilbehør (side 12).</p>
	<p><b>Indretning til låg Ø170 betjent med fodpedal, inkl. låge</b></p> <p>5095    Rum med plastbeholder (48L) og hylde, inkl. låge</p> <p style="text-align: right;">3.095                      3.325</p> <p>Til denne indretning kan kun vælges topudskæring med låg Ø170 mm til fodpedal.</p> <p>Leveres kun med sokkel.</p>
	<p><b>Indretning til låg Ø230 betjent med fodpedal, inkl. låge</b></p> <p>5096    Rum med poseudtræk, inkl. låge</p> <p style="text-align: right;">3.280                      3.510</p> <p>Til denne indretning kan kun vælges topudskæring med låg Ø230 mm til fodpedal. Leveres kun med sokkel.</p>
	<p><b>Indretning med plastbeholder og hylde, inkl. låge</b></p> <p>5091    Rum med plastbeholder (48L) og hylde, inkl. låge</p> <p style="text-align: right;">1.960                      2.190</p>
	<p><b>Indretning til batterihul/cirkel Ø210, inkl. låge</b></p> <p>5094    Rum med lille plastbeholder forbundet til batterihul samt stor plastbeholder (48L) og hylde, inkl. låge</p> <p style="text-align: right;">2.610                      2.840</p> <p>Til denne indretning kan kun vælges topudskæring med batterihul/cirkel 210.</p>
	<p><b>Indretning med skuffer og plastbeholdere</b></p> <p>5090    Rum med skuffer inkl. to plastbeholdere (20L) og lille plastindsats til batterier (1,3L)</p> <p style="text-align: right;">3.710                      4.195</p>

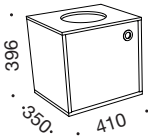
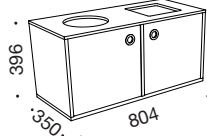
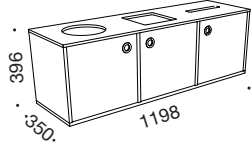

# QUADRO Væghængt miljøstation

**Laminat**
**Finér**

	<p><b>Væghængt miljøstation, 1 rum</b></p> <p>4130 1 rum bred med udskæring cirkel Ø210 mm og rum med plastbeholder (20L).</p> <p>Inkl. dobbelt vægophæng. Bemærk, kan leveres med følgende udskæringer: Cirkel Ø210, cirkel Ø150, kvadrat, trekant, sekskant og papir.</p>	<p>2.710</p>	<p>2.950</p>
	<p><b>Væghængt miljøstation, 2 rum</b></p> <p>4131 2 rum bred med</p> <p>A: udskæring cirkel Ø210 mm og rum med plastbeholder (20L). B: udskæring kvadrat og rum med plastbeholder (20L).</p> <p>Inkl. dobbelt vægophæng. Bemærk, kan leveres med følgende udskæringer: Cirkel Ø210, cirkel Ø150, kvadrat, trekant, sekskant og papir.</p>	<p>4.565</p>	<p>5.045</p>
	<p><b>Væghængt miljøstation, 3 rum</b></p> <p>4132 3 rum bred med</p> <p>A: udskæring cirkel Ø210 mm og rum med plastbeholder (20L). B: udskæring kvadrat og rum med plastbeholder (20L) C: udskæring papir og rum med plastbeholder (20L)</p> <p>Inkl. dobbelt vægophæng. Bemærk, kan leveres med følgende udskæringer: Cirkel Ø210, cirkel Ø150, kvadrat, trekant, sekskant og papir.</p>	<p>6.335</p>	<p>6.715</p>
 <p>7 lameller</p>	<p><b>Tillæg</b></p> <p>7952 Låge med 7 lameller, 1 rum høj, pr. låge 7953 Låge med 7 lameller, 2 rum høj, pr. låge</p>	<p><b>Laminat/finér</b></p> <p>415 495</p>	
 <p>7960</p>	<p><b>Tillæg/tilbehør</b></p> <p>5553 Fronter med linoleum eller XP mat laminat, pr. låge/skuffe 7960 Piktogrammer, 1 ark med 11 forskellige piktogrammer, pr. ark. Oplys venligst sprog: dansk, norsk eller engelsk 5529 Kontravægt, 6.5 kg 5078 Skjulte hjulsæt til sokkel, sæt af 4 hjul (anbefales til 1 og 2 rum. Kan ikke anvendes til miljøstation m. fodpedal) 5079 Skjulte hjulsæt til sokkel, sæt af 6 hjul (anbefales til 3 rum stationer. Kan ikke anvendes til miljøstation m. fodpedal) 5527 Standard hjul (grå), pr. hjul (Kan ikke anvendes til miljøstation m. fodpedal) 5099 Låg med knopgreb til miljøstation med topudskæring cirkel Ø210 mm 5098 Låg med knopgreb til miljøstation med topudskæring kvadrat 7976 Poser (55L, 0.05 gram tykkelse, 600 X 900 mm), 100 stk 7974 Poser til 20L spande, 100 stk. 5525 Vægophæng</p>	<p><b>Pris</b></p> <p>240 255 580 270 405 135 1.020 1.020 1.075 495 405</p>	

Priser i DKK

## QUADRO OPBEVARING



### Generelt for Quadro opbevaring:

- Reoler i 16 mm plader
- 7 korpuser i laminat
- 5 korpuser i finér
- 7 understøtninger
- 3 bredder på reoler og skabe
- 7 højder\*
- 2 dybder: D 350 og D 430 mm
- Bagbeklædning i 8 mm plader
- Kan bruges som rumdelere
- 2 mm slagfast ABS kant ved laminatoverflader
- 2 mm trækant ved finér
- 33 farver i laminat - heraf 20 højtrykslaminater
- Nordic Nature fonter i højtrykslaminat
- 9 forskellige greb
- Leveres samlet - kun greb, ben og hjul skal monteres
- Testet efter EN16121+EN16122
- 10 års garanti

Korpus tilbydes i:

- **Laminat:** Opaque White, Montana Grey, Platinum Grey, Anthracite Grey, Slate Grey, Volcanic Black, Lindberg Oak eller Congo
- **Finér:** ahorn, ask, bøg, eg eller valnød\*

Leveres med laminat eller finér på bagbeklædningen og kan anvendes som rumdelere.

Fronter:

- Låger
- Glaslåger
- Jalousilåger
- Skuffer
- Hængemapperammer

Overflader - fronter:

- Standardlaminat
- Nordic Nature (HPL)
- Finér
- Linoleum
- XP mat laminat

Understøtning:

- Sokkel
- Pladesokkel
- Bensokkel
- Vægophæng
- Hjul
- Ben
- Hjørnefod





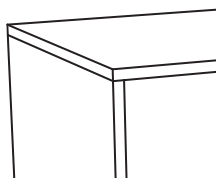





\* Vi anbefaler, at reoler/skabe over 3 rums højde fastmonteres til væg eller gulv.

A5	B5	C5
A4	B4	C4
A3	B3	C3
A2	B2	C2
A1	B1	C1



# QUADRO Opbevaring

**EU-Blomst  
produkt i  
laminat**
**Laminat**
**Finér**

 216 · 410 ·	<b>Reol</b> 5421 Reol, D 350 mm 5424 Reol, D 430 mm	-	740	875
		-	870	1.045
 400 · 410 ·	<b>Reol</b> 5304 <b>ECO</b> Reol, D 350 mm 5324 <b>ECO</b> Reol, D 430 mm	740	740	875
		870	870	1.045
 400 · 410 ·	<b>Skab</b> 5305 <b>ECO</b> Skab, D 350 mm 5322 <b>ECO</b> Skab, D 430 mm Standard: venstrehængslet.	1.310	1.310	1.545
		1.440	1.440	1.715
 600 · 410 ·	<b>Reol</b> 5328 <b>ECO</b> Reol, D 350 mm 5329 <b>ECO</b> Reol, D 430 mm	1.350	1.350	1.625
		1.575	1.575	1.895
 784 · 410 ·	<b>Reol</b> 5302 <b>ECO</b> Reol, D 350 mm 5342 <b>ECO</b> Reol, D 430 mm	1.350	1.350	1.625
		1.575	1.575	1.895
 784 · 410 ·	<b>Skab</b> 5303 <b>ECO</b> Skab med 1 hylde bag låge, D 350 mm 5343 <b>ECO</b> Skab med 1 hylde bag låge, D 430 mm Standard: venstrehængslet	2.150	2.150	2.660
		2.375	2.375	2.930
 784 · 410 ·	<b>Reol med hængemapperammer, D 430 mm</b> 5344 Reol med 2 hængemapperammer og udtræksspærre	-	4.185	4.505
 984 · 410 ·	<b>Reol</b> 5301 <b>ECO</b> Reol, D 350 mm 5345 <b>ECO</b> Reol, D 430 mm	1.855	1.855	2.235
		2.005	2.005	2.405
 1168 · 410 ·	<b>Reol</b> 5306 <b>ECO</b> Reol, D 350 mm 5346 <b>ECO</b> Reol, D 430 mm	1.855	1.855	2.235
		2.005	2.005	2.405
 1168 · 410 ·	<b>Skab</b> 5307 <b>ECO</b> Skab med 2 hylde bag låge, D 350 mm 5347 <b>ECO</b> Skab med 2 hylde bag låge, D 430 mm Standard: venstrehængslet	3.050	3.050	3.665
		3.200	3.200	3.835

Priser i DKK

 Laminat: Opaque White, Montana Grey, Platinum Grey, Anthracite Grey, Slate Grey, Volcanic Black eller Lindberg Oak.  
 Finér: ask, ahorn, bøg eller eg + tillæg 25% for valnød



# QUADRO Opbevaring



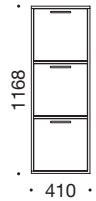
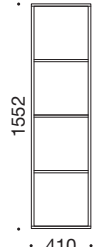
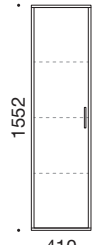
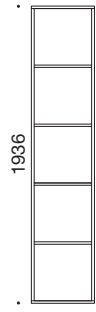
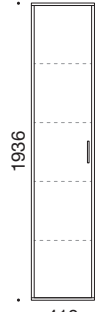
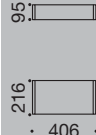



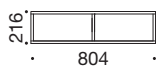

**EU-Blomst  
produkt i  
laminat**
**Laminat**
**Finér**

	<p><b>Reol med hængemapperammer, D 430 mm</b></p> <p>5348 Reol med 3 hængemapperammer og udtræksspærre</p>	-	5.920	6.320
	<p><b>Reol</b></p> <p>5308ECO Reol, D 350 mm</p> <p>5364ECO Reol, D 430 mm</p>	2.320	2.320	2.795
	<p><b>Skab</b></p> <p>5299ECO Skab med 3 hylder bag åge, D 350 mm</p> <p>5298ECO Skab med 3 hylder bag låge, D 430 mm</p> <p>Standard: venstrehængslet</p>	3.650	3.650	4.405
	<p><b>Reol</b></p> <p>5309ECO Reol, D 350 mm</p> <p>5366ECO Reol, D 430 mm</p>	2.620	2.620	3.135
	<p><b>Skab</b></p> <p>5297ECO Skab med 4 hylder bag låge, D 350 mm</p> <p>5378ECO Skab med 4 hylder bag låge, D 430 mm</p> <p>Standard: venstrehængslet</p>	4.130	4.130	4.955
	<p><b>Sokkel, 1-rum bred</b></p> <p>5401ECO Lav sokkel til D 350 (H95xB406xD310mm)</p> <p>5402ECO Lav sokkel til D 430 (H95xB406xD390mm)</p> <p>5404ECO Høj sokkel til D 350 (H216xB406xD310mm)</p> <p>5403ECO Høj sokkel til D 430 (H216xB406xD390mm)</p>	470	470	565

Priser i DKK

# QUADRO Opbevaring

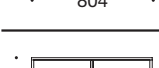
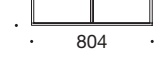
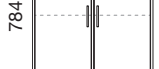
**EU-Blomst  
produkt i  
laminat**
**Laminat**
**Finér**

	<b>Reol</b> (Skillerum kan fjernes - se tillæg s. 20) 5422 Reol, D 350 mm 5427 Reol, D 430 mm	- -	1.350 1.575	1.620 1.895
	<b>Reol</b> (Skillerum kan fjernes - se tillæg s. 20) 5313ECO Reol, D 350 mm 5332ECO Reol, D 430 mm	1.350 1.575	1.350 1.575	1.620 1.895
	<b>Åben reol uden bagbeklædning</b> 5264 Åben reol, D 350 mm 5265 Åben reol, D 430 mm	- -	1.350 1.575	1.620 1.895
	<b>Skab</b> (Skillerum kan fjernes - se tillæg s. 20) 5314ECO Skab, D 350 mm 5333ECO Skab, D 430 mm	2.490 2.715	2.490 2.715	2.960 3.235
	<b>Reol</b> (Skillerum kan fjernes - se tillæg s. 20) 5316ECO Reol, D 350 mm 5354ECO Reol, D 430 mm	2.200 2.425	2.200 2.425	2.655 2.965
	<b>Reol</b> (Skillerum kan fjernes - se tillæg s. 20) 5310ECO Reol, D 350 mm 5320ECO Reol, D 430 mm Kun 1-rums høje låger til denne model.	2.200 2.425	2.200 2.425	2.655 2.965
	<b>Reol</b> (Skillerum kan fjernes - se tillæg s. 20) 5311ECO Reol, D 350 mm 5351ECO Reol, D 430 mm	2.200 2.425	2.200 2.425	2.655 2.965
	<b>Skab</b> (Skillerum kan fjernes - se tillæg s. 20) 5312ECO Skab med 1 hylde bag hver låge, D 350 mm 5352ECO Skab med 1 hylde bag hver låge, D 430 mm	3.800 4.025	3.800 4.025	4.725 5.035
	<b>Reol med hængemapperammer, D 430 mm</b> 5353 Reol med 4 hængemapperammer og udtræksspærre	-	7.645	8.185
	<b>Reol med maxi hængemapperammer, D 430 mm</b> 5360 Reol med 2 maxi hængemapperammer Udtræksspærre og synkronløb som standard.	-	9.155	9.695
	<b>Jalousiskab, D 430 mm</b> 5356 Jalousiskab (Indretning; se model 5320) Mulighed for montering af op til 2 stk. hængemapperammer (5519). Bemærk, leveres ikke med vægophæng. Front kan ikke vælges i Lindberg Oak.	-	5.085	6.095

Priser i DKK

 Laminat: Opaque White, Montana Grey, Platinum Grey, Anthracite Grey, Slate Grey, Volcanic Black eller Lindberg Oak.  
 Finér: ask, ahorn, bøg eller eg + tillæg 25% for valnød

# QUADRO Opbevaring

**EU-Blomst  
produkt i  
laminat**
**Laminat**
**Finér**

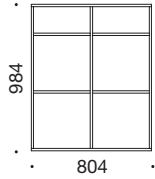
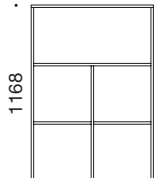
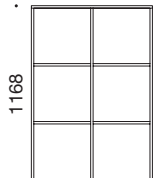
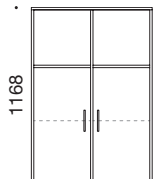
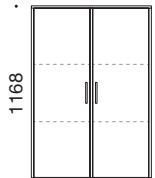
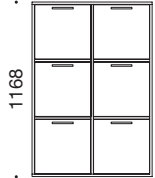
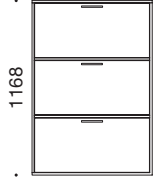
	<p><b>Reol</b> (Skillerum kan fjernes - se tillæg s. 20)</p> <p>5315<b>ECO</b> Reol, D 350 mm</p> <p>5355<b>ECO</b> Reol, D 430 mm</p>	<p>3.010</p> <p>3.125</p>	<p>3.010</p> <p>3.125</p>	<p>3.610</p> <p>3.745</p>
	<p><b>Reol</b> (Skillerum kan fjernes - se tillæg s. 20)</p> <p>5327<b>ECO</b> Reol, D 350 mm</p> <p>5321<b>ECO</b> Reol, D 430 mm</p> <p>Kun 1- og 2-rums høje låger til denne model. Bemærk, leveres ikke med vægophæng.</p>	<p>3.010</p> <p>3.125</p>	<p>3.010</p> <p>3.125</p>	<p>3.610</p> <p>3.745</p>
	<p><b>Reol</b> (Skillerum kan fjernes - se tillæg s. 20)</p> <p>5317<b>ECO</b> Reol, D 350 mm</p> <p>5357<b>ECO</b> Reol, D 430 mm</p>	<p>3.010</p> <p>3.125</p>	<p>3.010</p> <p>3.125</p>	<p>3.610</p> <p>3.745</p>
	<p><b>Skab</b> (Skillerum kan fjernes - se tillæg s. 20)</p> <p>5319<b>ECO</b> Skab med 1 hylde bag hver låge, D 350 mm</p> <p>5326<b>ECO</b> Skab med 1 hylde bag hver låge, D 430 mm</p>	<p>4.610</p> <p>4.725</p>	<p>4.610</p> <p>4.725</p>	<p>5.680</p> <p>5.815</p>
	<p><b>Skab</b> (Skillerum kan fjernes - se tillæg s. 20)</p> <p>5318<b>ECO</b> Skab med 2 hylder bag hver låge, D 350 mm</p> <p>5358<b>ECO</b> Skab med 2 hylder bag hver låge, D 430 mm</p>	<p>5.400</p> <p>5.515</p>	<p>5.400</p> <p>5.515</p>	<p>6.470</p> <p>6.605</p>
	<p><b>Reol med hængemapperammer, D 430 mm</b></p> <p>5359 Reol med 6 hængemapperammer og udtræksspærre</p>	<p>-</p>	<p>10.955</p>	<p>11.575</p>
	<p><b>Reol med maxi hængemapperammer, D 430 mm</b></p> <p>5361 Reol med 3 maxi hængemapperammer Udtræksspærre og synkronløb som standard.</p>	<p>-</p>	<p>13.220</p>	<p>13.840</p>

Priser i DKK

# QUADRO Opbevaring

**EU-Blomst  
produkt i  
laminat**
**Laminat**
**Finér**

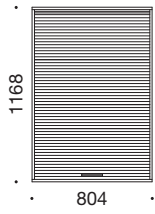
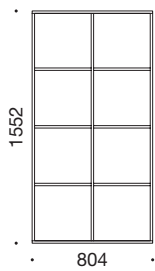
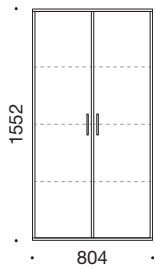
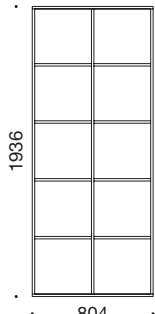
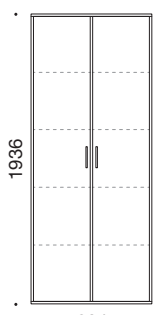
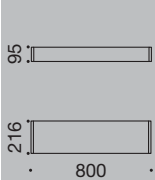
	<p><b>Jalousiskab, D 430 mm</b></p> <p>5362 Jalousiskab - 6.895 8.275</p> <p>Mulighed for montering af op til 4 stk. hængemapperammer (5519).            Indretning, se modul 5321.            Bemærk, leveres ikke med vægophæng. Front kan ikke vælges i Lindberg Oak.</p>
	<p><b>Reol</b></p> <p>5323ECO Reol, D 350 mm 3.190 3.190 4.760            5363ECO Reol, D 430 mm 3.780 3.780 5.465</p>
	<p><b>Skab</b></p> <p>5379ECO Skab med 3 hylder bag hver låge, D 350 mm 5.850 5.850 7.980            5383ECO Skab med 3 hylder bag hver låge, D 430 mm 6.440 6.440 8.685</p>
	<p><b>Reol</b></p> <p>5325ECO Reol, D 350 mm 4.160 4.160 5.630            5365ECO Reol, D 430 mm 4.600 4.600 6.160</p>
	<p><b>Skab</b></p> <p>5384ECO Skab med 4 hylder bag hver låge, D 350 mm 7.180 7.180 9.270            5386ECO Skab med 4 hylder bag hver låge, D 430 mm 7.620 7.620 9.800</p>
	<p><b>Sokkel, 2-rum bred</b></p> <p>5411ECO Lav sokkel til D 350 (H95xB800xD310mm) 545 545 640            5412ECO Lav sokkel til D 430 (H95xB800xD390mm) 545 545 640            5414ECO Høj sokkel til D 350 (H216xB800xD310mm) 870 870 1.040            5413ECO Høj sokkel til D 430 (H216xB800xD390mm) 870 870 1.040</p>

Priser i DKK

 Laminat: Opaque White, Montana Grey, Platinum Grey, Anthracite Grey, Slate Grey, Volcanic Black eller Lindberg Oak.  
 Finér: ask, ahorn, bøg eller eg + tillæg 25% for valnød

# QUADRO Opbevaring

EU-Blomst  
produkt i  
laminat

Laminat

Finér

	<b>Reol</b>				
	5423	Reol, D 350 mm	-	1.855	2.235
	5432	Reol, D 430 mm	-	1.930	2.335
	<b>Reol</b>				
	5330 <b>ECO</b>	Reol, D 350 mm	1.855	1.855	2.235
	5370 <b>ECO</b>	Reol, D 430 mm	1.930	1.930	2.335
	<b>Reol</b>				
	5331 <b>ECO</b>	Reol, D 350 mm	3.185	3.185	3.920
	5371 <b>ECO</b>	Reol, D 430 mm	3.315	3.315	4.065
	<b>Reol</b>				
	5336 <b>ECO</b>	Reol, D 350 mm	5.185	5.185	6.225
	5372 <b>ECO</b>	Reol, D 430 mm	5.615	5.615	6.755
	<b>Reol</b>				
	5337 <b>ECO</b>	Reol, D 350 mm	5.185	5.185	6.225
	5377 <b>ECO</b>	Reol, D 430 mm	5.615	5.615	6.755
 	<b>Sokkel, 3-rum bred</b>				
	5431 <b>ECO</b>	Lav sokkel til D 350 (H95xB1194xD310mm)	665	665	810
	5435 <b>ECO</b>	Lav sokkel til D 430 (H95xB1194xD390mm)	665	665	810
	5433 <b>ECO</b>	Høj sokkel til D 350 (H216xB1194xD310mm)	980	980	1.175
	5437 <b>ECO</b>	Høj sokkel til D 430 (H216xB1194xD390mm)	980	980	1.175
	<b>Hjørnereol, 2-rum høj</b>				
	5339	Hjørnereol, 90 grader, D 350 mm	-	4.575	5.480
	<b>5340</b>	<b>Hjørnereol, 90 grader, D 430 mm</b>	-	4.575	5.480
	5334	Hjørnereol, 45 grader, D 350 mm	-	4.575	5.480
	5341	Hjørnereol, 45 grader, D 430 mm	-	4.575	5.480
	<b>Hjørnereol, 2½-rum høj</b>				
	5368	Hjørnereol, 90 grader, D 350 mm	-	4.920	5.905
	<b>5374</b>	<b>Hjørnereol, 90 grader, D 430 mm</b>	-	4.920	5.905
	5367	Hjørnereol, 45 grader, D 350 mm	-	4.920	5.905
	5369	Hjørnereol, 45 grader, D 430 mm	-	4.920	5.905
	<b>Hjørnereol, 3-rum høj</b>				
	5338	Hjørnereol, 90 grader, D 350 mm	-	4.920	5.905
	<b>5349</b>	<b>Hjørnereol, 90 grader, D 430 mm</b>	-	4.920	5.905
	5335	Hjørnereol, 45 grader, D 350 mm	-	4.920	5.905
	5350	Hjørnereol, 45 grader, D 430 mm	-	4.920	5.905

Priser i DKK

Laminat: Opaque White, Montana Grey, Platinum Grey, Anthracite Grey, Slate Grey, Volcanic Black eller Lindberg Oak.  
Finér: ask, ahorn, bøg eller eg + tillæg 25% for valnød

# QUADRO Blomsterkasse

**Laminat**
**Finér**

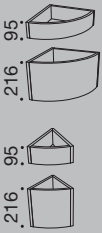
		<b>Sokler til hjørnereoler</b>			
	<b>5409</b>	5409	Sokkel H 95 mm, 90 grader, D 350 mm	1.125	1.350
	<b>5416</b>	5405	Sokkel H 95 mm, 90 grader, D 430 mm	1.125	1.350
		5416	Høj sokkel H 216 mm, 90 grader, D 350 mm	1.515	1.830
		5407	Høj sokkel H 216 mm, 90 grader, D 430 mm	1.515	1.830
	<b>5406</b>	5410	Sokkel H 95 mm, 45 grader, D 350 mm	1.125	1.350
	<b>5408</b>	5406	Sokkel H 95 mm, 45 grader, D 430 mm	1.125	1.350
		5417	Høj sokkel H 216 mm, 45 grader, D 350 mm	1.515	1.830
		5408	Høj sokkel H 216 mm, 45 grader, D 430 mm	1.515	1.830

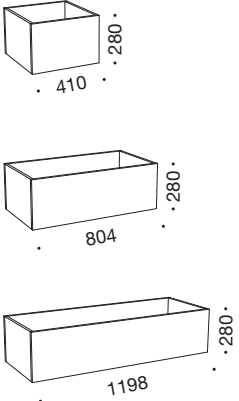
					<b>Laminat</b>	<b>Finér Nordic Nature</b>
	<b>Blomsterkasse uden plastforing til reoler</b>					
	5218	Blomsterkasse uden plastforing, D 350 mm H 280 x B 410 x D 350 mm		1.155	1.480	
	5219	Blomsterkasse uden plastforing, D 430 mm H 280 x B 410 x D 430 mm		1.155	1.480	
	5220	Blomsterkasse uden plastforing, D 350 mm H 280 x B 804 x D 350 mm		2.060	2.495	
	5221	Blomsterkasse uden plastforing, D 430 mm H 280 x B 804 x D 430 mm		2.060	2.495	
	5228	Blomsterkasse uden plastforing, D 350 mm H 280 x B 1198 x D 350 mm		2.445	2.885	
5229	Blomsterkasse uden plastforing, D 430 mm H 280 x B 1198 x D 430 mm		2.445	2.885		

					<b>Pris</b>
		<b>Tillæg</b>			
5428	Reol uden skillerum, 1-3 rum høj			615	
5429	Skab uden skillerum, 1-3 rum høj			820	
5553	Fronter med linoleum eller XP mat laminat, pr. låge 1-3 rum høj / skuffeindsats			240	
5575	Fronter med linoleum eller XP mat laminat, pr. låge 4-5 rum høj			475	
5559	Toppen på reol med linoleum eller XP mat laminat, pr. reol			950	
5469	Samlebeslag til topplade (kødben), sæt å 2 stk			415	

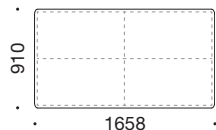
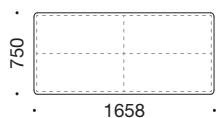
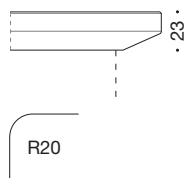

# QUADRO Topplade

**HPL  
Finér**      **Linoleum  
XP laminat**

**Dybde 350 mm topplade med faset kant**

5490	Topplade for bredde 410 mm H 23 mm x L 460 mm x D 400 mm	660	1.270
5491	Topplade for bredde 804 mm H 23 mm x L 854 mm x D 400 mm	765	1.375
5489	Topplade for bredde 1198 mm H 23 mm x L 1248 mm x D 400 mm	1.295	2.275
<b>5492</b>	<b>Topplade for bredde 1608 mm H 23 mm x L 1658 mm x D 400 mm</b>	1.995	2.970
5493	Topplade for bredde 2412 mm H 23 mm x L 2462 mm x D 400 mm	2.220	3.435
5487	Topplade for bredde 3216 mm (todelt) H 23 mm x L 3266 mm x D 400 mm	3.980	5.940

**Dybde 700 mm topplade med faset kant**

5452	Topplade for bredde 804 mm H 23 mm x L 854 mm x D 750 mm	1.055	1.505
<b>5453</b>	<b>Topplade for bredde 1608 mm H 23 mm x L 1658 mm x D 750 mm</b>	2.190	3.255
5454	Topplade for bredde 2412 mm H 23 mm x L 2462 mm x D 750 mm	2.435	3.770

**Dybde 430 mm topplade med faset kant**

5495	Topplade for bredde 410 mm H 23 mm x L 460 mm x D 480 mm	660	1.270
5496	Topplade for bredde 804 mm H 23 mm x L 854 mm x D 480 mm	765	1.375
5499	Topplade for bredde 1198 mm H 23 mm x L 1248 mm x D 480 mm	1.295	2.275
<b>5497</b>	<b>Topplade for bredde 1608 mm H 23 mm x L 1658 mm x D 480 mm</b>	1.995	2.970
5498	Topplade for bredde 2412 mm H 23 mm x L 2462 mm x D 480 mm	2.220	3.435
5488	Topplade for bredde 3216 mm (todelt) H 23 mm x L 3266 mm x D 480 mm	3.980	5.940

**Dybde 860 mm topplade med faset kant**





5457	Topplade for bredde 804 mm H 23 mm x L 854 mm x D 910 mm	1.785	2.290
<b>5458</b>	<b>Topplade for bredde 1608 mm H 23 mm x L 1658 mm x D 910 mm</b>	2.405	3.580
5459	Topplade for bredde 2412 mm H 23 mm x L 2462 mm x D 910 mm	2.675	4.150

**Afstandsstykke til topplade**

5415	Alu-afstandsstykke - 100 mm, pr. stk.		295
------	---------------------------------------	--	-----

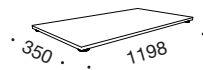
# QUADRO Opbevaring

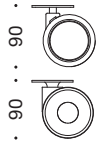
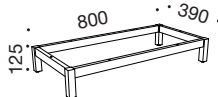
**EU-Blomst  
produkt i  
laminat**
**Laminat**
**Finér**

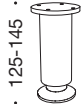
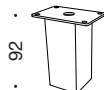
	<p><b>Pladesokkel med stillesko, H 22 mm</b></p> <p>5394<b>ECO</b> Pladesokkel, H22 x B410 x D350 mm</p> <p>5395<b>ECO</b> Pladesokkel, H22 x B410 x D430 mm</p> <p>5396<b>ECO</b> Pladesokkel, H22 x B804 x D350 mm</p> <p>5397<b>ECO</b> Pladesokkel, H22 x B804 x D430 mm</p> <p><b>5398ECO Pladesokkel, H22 x B1198 x D350 mm</b></p> <p>5399<b>ECO</b> Pladesokkel, H22 x B1198 x D430 mm</p> <p>Frarådes hvis flere reoler skal stå i forlængelse af hinanden.</p>	<p>310</p> <p>310</p> <p>310</p> <p>310</p> <p>310</p> <p>310</p>	<p>310</p> <p>310</p> <p>310</p> <p>310</p> <p>310</p> <p>310</p>	<p>340</p> <p>340</p> <p>340</p> <p>340</p> <p>340</p> <p>340</p>
	<p><b>Vægophæng</b></p> <p>5525 Vægophæng (kun til 1-rums høje reoler)</p> <p><b>5530 Vægophæng med støtteliste</b></p> <p>5522 Dobbelt vægophæng (til store reoler, se varenr. nederst)</p> <p>Vægophæng laves ikke på opbevaring uden skillerum.</p>			<p><b>Pris</b></p> <p>405</p> <p>735</p> <p>810</p>
 <p>5527</p> <p>5521</p> <p>5572</p>	<p><b>Hjul</b></p> <p>5527 Standard hjul (grå), pr. hjul</p> <p>5521 Hjul med kapsel i Nordic Nature, pr. hjul</p> <p>5572 Hjul med kapsel i hvid el. sort, pr. hjul</p> <p>Alle hjul kan er låsbare.</p> <p>Der skal benyttes 5 hjul ved modulbredde 1198 mm og 1608 mm.</p>			<p>135</p> <p>250</p> <p>155</p>
	<p><b>Bensokkel i sort metal med stillesko</b></p> <p>5480 Bensokkel, H 125 x B 406 x D 390 mm</p> <p>5483 Bensokkel, H 125 x B 800 x D 310 mm</p> <p><b>5481 Bensokkel, H 125 x B 800 x D 390 mm</b></p> <p>5482 Bensokkel, H 125 x B 1194 x D 390 mm</p>			<p>990</p> <p>1.060</p> <p>1.070</p> <p>1.180</p>
	<p><b>Hjørnefod</b></p> <p>5426 Plastfod med stilleskrue, pr. stk.</p> <p>Højdejusterbar med medsendt umbraco nøgle.</p>			<p>60</p>
	<p><b>Rundt ben</b></p> <p><b>5420 Alu-ben med højdejustering 125-145 mm, pr. stk.</b></p> <p>5419 Alu-ben med højdejustering 180-200 mm, pr. stk.</p> <p>Der skal benyttes 5 ben ved modulbredde 1198 mm og 1608 mm.</p>			<p>295</p> <p>430</p>
	<p><b>Firkantet ben</b></p> <p>5418 Firkantet stålben med stillesko, pr. stk.</p> <p>Der skal benyttes 5 ben ved modulbredde 804 mm, 1198 mm og 1608 mm.</p>			<p>135</p>

# QUADRO Sokkel

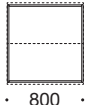
**EU-Blomst  
produkt i  
laminat**
**Laminat**
**Finér**

**Sokkel til 2x 2-rum bred, ryg mod ryg**

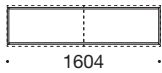
3151ECO	Lav sokkel, 2x D 350 (H95xB800xD660mm)	1.090	1.090	1.285
3152ECO	Lav sokkel, 2x D 430 (H95xB800xD820mm)	1.090	1.090	1.285
3153ECO	Høj sokkel, 2x D 350 (H216xB800xD660mm)	1.730	1.730	2.075
3154ECO	Høj sokkel, 2x D 430 (H216xB800xD820mm)	1.730	1.730	2.075

**Sokkel til 2x 2-rum bred, side mod side**

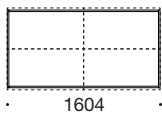
3155ECO	Lav sokkel, D 350 (H95xB1604xD310mm)	1.310	1.310	1.550
3156ECO	Lav sokkel, D 430 (H95xB1604xD390mm)	1.310	1.310	1.550
3157ECO	Høj sokkel, D 350 (H216xB1604xD310mm)	2.080	2.080	2.480
3158ECO	Høj sokkel, D 430 (H216xB1604xD390mm)	2.080	2.080	2.480

**Sokkel til 4x 2-rum bred, ryg mod ryg**

3161ECO	Lav sokkel, 2x D 350 (H95xB1604xD660mm)	2.240	2.240	2.640
3162ECO	Lav sokkel, 2x D 430 (H95xB1604xD820mm)	2.240	2.240	2.640
3163ECO	Høj sokkel, 2x D 350 (H216xB1604xD660mm)	3.470	3.470	4.215
3164ECO	Høj sokkel, 2x D 430 (H216xB1604xD820mm)	3.470	3.470	4.215

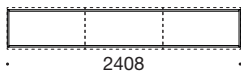
**Sokkel til 3x 2-rum bred, side mod side**

3165ECO	Lav sokkel, D 350 (H95xB2408xD310mm)	2.240	2.240	2.640
3166ECO	Lav sokkel, D 430 (H95xB2408xD390mm)	2.240	2.240	2.640
3167ECO	Høj sokkel, D 350 (H216xB2408xD310mm)	3.470	3.470	4.215
3168ECO	Høj sokkel, D 430 (H216xB2408xD390mm)	3.470	3.470	4.215

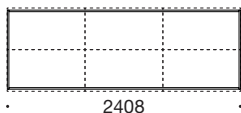
**Sokkel til 6x 2-rum bred, ryg mod ryg**

3171ECO	Lav sokkel, 2x D 350 (H95xB2408xD660mm)	2.910	2.910	3.420
3172ECO	Lav sokkel, 2x D 430 (H95xB2408xD820mm)	2.910	2.910	3.420
3173ECO	Høj sokkel, 2x D 350 (H216xB2408xD660mm)	4.510	4.510	5.480
3174ECO	Høj sokkel, 2x D 430 (H216xB2408xD820mm)	4.510	4.510	5.480

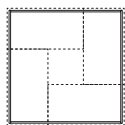
**Sokkel til 4x 2-rum bred, kvadrat**

3175ECO	Lav sokkel, D 350 (H95xB1114xD1114mm)	2.240	2.240	2.640
3176ECO	Lav sokkel, D 430 (H95xB1194xD1194mm)	2.240	2.240	2.640
3177ECO	Høj sokkel, D 350 (H216xB1114xD1114mm)	3.470	3.470	4.215
3178ECO	Høj sokkel, D 430 (H216xB1194xD1194mm)	3.470	3.470	4.215

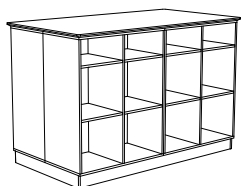
**Priseksempel på arkivø med topplade og fælles sokkel**



H 1102 mm x L 1658 mm x D 910 mm

5458	Topplade
5355	4 x reol
3162	Sokkel, H 95 mm

Samlet pris	-	17.145	21.200
-------------	---	--------	--------

# QUADRO Tilbehør

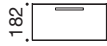
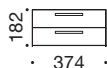
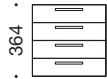
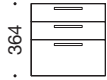
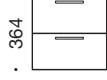
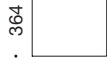
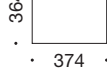
**Laminat, Finér  
 Nordic Nature**
**Linoleum  
 XP laminat**

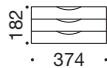
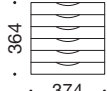
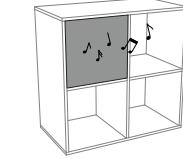
 	<p><b>Skuffeindsats til ½-rums højde</b></p> <p>5567 Indsats med skuffe D 350 mm</p> <p>5568 Indsats med skuffe D 430 mm</p> <p>5565 Indsats med 2 skuffer D 350 mm</p> <p>5566 Indsats med 2 skuffer D 430 mm</p> <p>Lås monteres kun i øverste skuffe (tilbehør).</p>	<p>915</p> <p>915</p> <p>1.245</p> <p>1.245</p> <p>1.485</p> <p>1.485</p>
     	<p><b>Skuffeindsats</b></p> <p>5504 Indsats med 4 skuffer D 350 mm</p> <p>5514 Indsats med 4 skuffer D 430 mm</p> <p>5502 Indsats med 3 skuffer D 350 mm</p> <p>5512 Indsats med 3 skuffer D 430 mm</p> <p>5503 Indsats med 2 skuffer D 350 mm</p> <p>5513 Indsats med 2 skuffer D 430 mm</p> <p>5230 Indsats med 1 skuffe D 350 mm</p> <p>5232 Indsats med 1 skuffe D 430 mm</p> <p>5574 Hængemapperamme med front D 350 mm</p> <p>5515 Hængemapperamme med front D 430 mm</p> <p>5519 Hængemapperamme uden front (monteres bag jalousifront)</p> <p>5511 Skråfag med 4 rum til ½-rums skuffe med D 430 mm        (Kan ikke eftermonteres)</p> <p>Lås monteres kun i øverste skuffe (tilbehør).</p>	<p>2.380</p> <p>2.380</p> <p>1.955</p> <p>1.955</p> <p>1.720</p> <p>1.720</p> <p>2.120</p> <p>2.120</p> <p>1.305</p> <p>1.305</p> <p>1.090</p> <p>570</p> <p>570</p>
	<p><b>Træbrevbakker til ½-rums højde</b></p> <p>5569 Indsats med 3 bakker D 350 mm</p> <p>5570 Indsats med 3 bakker D 430 mm</p>	<p><b>Klar lak/ farvet lak</b></p> <p>1.795</p> <p>1.795</p>
	<p><b>Træbrevbakker</b></p> <p>5517 Indsats med 6 bakker D 350 mm</p> <p>5518 Indsats med 6 bakker D 430 mm</p>	<p>3.215</p> <p>3.215</p>
	<p><b>Lemus højttaler, indbygget</b></p> <p>5107 Lemus højttaler, indbygget (kan ikke eftermonteres)</p> <p>Polstring: Twist Melange (Gabriel) - 60004 / 60011</p> <p>High Definition 24bit / 192Khz</p> <p>Forstærker: 4-channel HiFi, 300 watt RMS</p> <p>Frekvensrespons: 15-25.000 Hz +/- 3dB</p> <p>Kraftfuld Quard-Core DSP</p> <p>Rumkorrektion via Lemus HOME iOS-app</p> <p>HDMI (ARC), Wi-Fi, Spotify-connect, Tidal, DLNA UPnP</p> <p>Google Cast Audio, Google Cast (multiroom), Apple Airplay 2</p> <p>Bluetooth</p>	<p><b>Pris</b></p> <p>10.755</p>

# QUADRO Tilbehør

**Laminat, Finér  
 Nordic Nature**
**Linoleum  
 XP laminat**

	<b>Bred skuffeindsats til ½-rums højde</b>			
	5244	Bred indsats med skuffe D 350 mm	1.220	1.465
	5246	Bred indsats med skuffe D 430 mm	1.220	1.465
	5240	Bred indsats med 2 skuffer D 350 mm	1.645	1.890
	5242	Bred indsats med 2 skuffer D 430 mm	1.645	1.890
	<b>Bred skuffeindsats til 1-rums højde</b>			
	5248	Bred indsats med 4 skuffer D 350 mm	3.160	3.410
	5250	Bred indsats med 4 skuffer D 430 mm	3.160	3.410
	5252	Bred indsats med 3 skuffer D 350 mm	2.605	2.845
	5254	Bred indsats med 3 skuffer D 430 mm	2.605	2.845
	5256	Bred indsats med 2 skuffer D 350 mm	2.165	2.405
	5258	Bred indsats med 2 skuffer D 430 mm	2.165	2.405
	5260	Bred indsats med 1 skuffe D 350 mm	2.895	3.135
	5262	Bred indsats med 1 skuffe D 430 mm	2.895	3.135
5516	Maxihængemapperamme med front, D 430 mm	3.365	3.615	
	Lås monteres kun i øverste skuffe (tilbehør).			
	<b>Tophængt låge</b>			
	5520	Tophængt låge der skydes ind i skab (ikke plads til ringbind) B 768 x D 430 mm	3.395	3.635
	5573	Tophængt låge med gas	1.625	1.865
	Push beslag kan ikke anvendes til tophængte låger.			
	<b>Postsorteringsshylde</b>			<b>Pris</b>
	5535	Postsorteringsshylde, D 350 mm		1.270
	5537	Postsorteringsshylde, D 430 mm		1.270
		Postsorteringsshylde kan eftermonteres i 5327/5321/5310/5320.		
	<b>Sædepude med skridsikker bund</b>			
	<b>2-rum bred</b>			
	3581	Sædepude, H 50 mm x B 804 mm x D 350 mm		2.130
	3582	Sædepude, H 50 mm x B 804 mm x D 430 mm		2.130
	<b>3-rum bred</b>			
	3583	Sædepude, H 50 mm x B 1198 mm x D 350 mm		3.140
	3584	Sædepude, H 50 mm x B 1198 mm x D 430 mm		3.140
		Polstret med Cura stof fra Gabriel.		

Priser i DKK

# QUADRO Låger

Laminat Nordic Nature    Finér    Linoleum XP laminat    Glas: Klar Mat



Låger, 1-rum bred		Laminat Nordic Nature	Finér	Linoleum XP laminat	Glas: Klar Mat
5580	Låge, 1-rum høj, H 364 x B 374 mm	570	670	810	670
5582	Låge, 1½-rum høj, H 564 x B 374 mm	680	870	930	870
<b>5581</b>	<b>Låge, 2-rum høj, H 748 x B 374 mm</b>	800	1.035	1.045	1.035
5584	Låge, 2½-rum høj, H 948 x B 374 mm	995	1.205	1.240	1.205
5585	Låge, 3-rum høj, H 1132 x B 374 mm	1.195	1.430	1.430	1.430
5586	Låge, 4-rum høj, H 1516 x B 374 mm	1.330	1.610	1.835	-
5587	Låge, 5-rum høj, H 1899 x B 374 mm	1.510	1.820	2.015	-



Lamellåge med 11 lameller, 1-rum bred		Laminat Nordic Nature	Finér	XP laminat
5580L	Lamellåge, H 364 x B 374 mm	960	1.060	1.200
5582L	Lamellåge, H 564 x B 374 mm	1.110	1.300	1.360
<b>5581L</b>	<b>Lamellåge, H 748 x B 374 mm</b>	1.260	1.495	1.505
5584L	Lamellåge, H 948 x B 374 mm	1.495	1.705	1.740
5585L	Lamellåge, H 1132 x B 374 mm	1.750	1.985	1.985
5586L	Lamellåge, H 1516 x B 374 mm, leveres kun med greb	1.920	2.200	2.425
5587L	Lamellåge, H 1899 x B 374 mm, leveres kun med greb	2.140	2.450	2.645

Lamellåger laves i sort eller brun MDF. Oplys venligst farve.  
 Greb placeres 45 mm fra kant. Oplys venligst, hvor greb/push beslag skal placeres.  
 Kun Flexlock og Cube Mifare låse kan bruges på denne model.

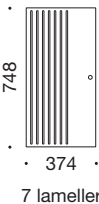

Lamellåge med 7 lameller, 1-rum bred		Laminat Nordic Nature	Finér	XP laminat
5780	Lamellåge, H 364 x B 374 mm	960	1.060	1.200
5782	Lamellåge, H 564 x B 374 mm	1.110	1.300	1.360
<b>5781</b>	<b>Lamellåge, H 748 x B 374 mm</b>	1.260	1.495	1.505
5784	Lamellåge, H 948 x B 374 mm	1.495	1.705	1.740
5785	Lamellåge, H 1132 x B 374 mm	1.750	1.985	1.985
5786	Lamellåge, H 1516 x B 374 mm	1.920	2.200	2.425
5787	Lamellåge, H 1899 x B 374 mm	2.140	2.450	2.645

Lamellåger laves i sort eller brun MDF med knopgreb som standard.



Flexlock* (Private Mode) (kompatibel med Mifare**)		Pris
<b>5140</b>	<b>Flexlock inkl. monteret batteri (kan vælges som tilbehør til EU-Blomst produkter)</b>	1.395
5142	Brugerkort til Flexlock, 1 stk.	85
5143	Flexlock servicekort, 1 stk.	195
5144	Flexlock programmeringskort, 1 stk.	195
5148	Flexlock Any User kort (Public Mode), 1 stk.	330
5149	Flexlock batteri (ekstra), 1 stk.	65

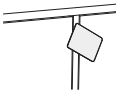

Cube Mifare lås (Mifare Classic EV1 - EM4102/Mifare Classic) - standard med push		Pris
<b>5112</b>	<b>Cube Mifare lås inkl. 1 batteri, 1 userkort, 1 nøglebrik</b>	930
5113	Cube Mifare userkort, pr. stk.	170
5114	Cube Mifare managerkort, pr. stk.	170
5115	Cube Mifare nøglebrik, pr. stk.	170

Finér: ask, ahorn, bøg eller eg + tillæg 25% for valnød.



\* Ved elektroniske låse anbefales det at låger hængsles i samme side for at forlænge batterilevetiden.

\*\* Mifare: 13,56 MHz: Mifare Classic 1k, Mifare Classic 4k, Mifare DESFire EV1 & EV2.



# QUADRO Tilbehør

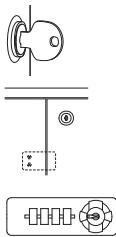
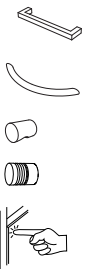
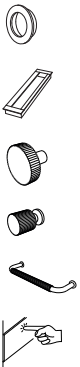
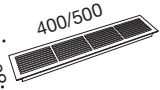



**Pris**

	<table border="0"> <tr> <td style="vertical-align: top;"><b>5120</b></td> <td><b>Låse</b></td> <td></td> </tr> <tr> <td></td> <td>5119 Lås, højre låge</td> <td style="text-align: right;">290</td> </tr> <tr> <td style="vertical-align: top;"><b>5139</b></td> <td>5120 Lås, venstre låge, skuffer og udtræksskabe</td> <td style="text-align: right;">290</td> </tr> <tr> <td></td> <td>5139 Lås til skab uden skillerum (monteret i højre låge)</td> <td style="text-align: right;">375</td> </tr> <tr> <td></td> <td>5129 Låsehul til lås i glaslåge - <u>kun</u> hul</td> <td style="text-align: right;">120</td> </tr> <tr> <td style="vertical-align: top;"><b>5136</b></td> <td>5134 Låsehul til RUKO lås i standardlåge - <u>kun</u> hul</td> <td style="text-align: right;">50</td> </tr> <tr> <td></td> <td>5132 Kodelås til skiftende brugere (sort), højre låge - kan ikke eftermonteres</td> <td style="text-align: right;">340</td> </tr> <tr> <td></td> <td>5136 Kodelås til skiftende brugere (sort), venstre låge - kan ikke eftermonteres</td> <td style="text-align: right;">340</td> </tr> <tr> <td></td> <td>5146 Kodelås til faste brugere (sort), højre låge - kan ikke eftermonteres</td> <td style="text-align: right;">340</td> </tr> <tr> <td></td> <td>5147 Kodelås til faste brugere (sort), venstre låge - kan ikke eftermonteres</td> <td style="text-align: right;">340</td> </tr> <tr> <td></td> <td>5138 Lås til jalousiskab, pr. stk.</td> <td style="text-align: right;">290</td> </tr> <tr> <td></td> <td>5128 Hovednøgle</td> <td style="text-align: right;">175</td> </tr> </table>	<b>5120</b>	<b>Låse</b>			5119 Lås, højre låge	290	<b>5139</b>	5120 Lås, venstre låge, skuffer og udtræksskabe	290		5139 Lås til skab uden skillerum (monteret i højre låge)	375		5129 Låsehul til lås i glaslåge - <u>kun</u> hul	120	<b>5136</b>	5134 Låsehul til RUKO lås i standardlåge - <u>kun</u> hul	50		5132 Kodelås til skiftende brugere (sort), højre låge - kan ikke eftermonteres	340		5136 Kodelås til skiftende brugere (sort), venstre låge - kan ikke eftermonteres	340		5146 Kodelås til faste brugere (sort), højre låge - kan ikke eftermonteres	340		5147 Kodelås til faste brugere (sort), venstre låge - kan ikke eftermonteres	340		5138 Lås til jalousiskab, pr. stk.	290		5128 Hovednøgle	175
<b>5120</b>	<b>Låse</b>																																				
	5119 Lås, højre låge	290																																			
<b>5139</b>	5120 Lås, venstre låge, skuffer og udtræksskabe	290																																			
	5139 Lås til skab uden skillerum (monteret i højre låge)	375																																			
	5129 Låsehul til lås i glaslåge - <u>kun</u> hul	120																																			
<b>5136</b>	5134 Låsehul til RUKO lås i standardlåge - <u>kun</u> hul	50																																			
	5132 Kodelås til skiftende brugere (sort), højre låge - kan ikke eftermonteres	340																																			
	5136 Kodelås til skiftende brugere (sort), venstre låge - kan ikke eftermonteres	340																																			
	5146 Kodelås til faste brugere (sort), højre låge - kan ikke eftermonteres	340																																			
	5147 Kodelås til faste brugere (sort), venstre låge - kan ikke eftermonteres	340																																			
	5138 Lås til jalousiskab, pr. stk.	290																																			
	5128 Hovednøgle	175																																			
<p><b>Greb</b></p> 	<p><b>Greb uden tillæg</b> (Vælg frit mellem disse greb - alle fronter er inkl. greb)</p> <table border="0"> <tr> <td style="vertical-align: top;"><b>5450</b></td> <td>5450 Quadro greb i hvid, sort, mat krom, blank krom eller messing (standard greb i mat krom, hvis ikke andet oplyses)*</td> <td></td> </tr> <tr> <td style="vertical-align: top;"><b>9531</b></td> <td>9531 Mosaik greb, mat krom</td> <td></td> </tr> <tr> <td style="vertical-align: top;"><b>5451</b></td> <td>5451 Knop greb i hvid, sort, messing, mat krom eller blank krom</td> <td></td> </tr> <tr> <td style="vertical-align: top;"><b>5456</b></td> <td>5456 Knop greb med riller</td> <td></td> </tr> <tr> <td style="vertical-align: top;"><b>5465</b></td> <td>5465 Push beslag til låger (frarådes til opbevaring med hjul)</td> <td></td> </tr> <tr> <td></td> <td>Løse greb, pr. stk.</td> <td style="text-align: right;">55</td> </tr> </table> <p>*Sort, hvid og mat krom kan vælges som tilbehør til EU-Blomst produkter.</p>	<b>5450</b>	5450 Quadro greb i hvid, sort, mat krom, blank krom eller messing (standard greb i mat krom, hvis ikke andet oplyses)*		<b>9531</b>	9531 Mosaik greb, mat krom		<b>5451</b>	5451 Knop greb i hvid, sort, messing, mat krom eller blank krom		<b>5456</b>	5456 Knop greb med riller		<b>5465</b>	5465 Push beslag til låger (frarådes til opbevaring med hjul)			Løse greb, pr. stk.	55																		
<b>5450</b>	5450 Quadro greb i hvid, sort, mat krom, blank krom eller messing (standard greb i mat krom, hvis ikke andet oplyses)*																																				
<b>9531</b>	9531 Mosaik greb, mat krom																																				
<b>5451</b>	5451 Knop greb i hvid, sort, messing, mat krom eller blank krom																																				
<b>5456</b>	5456 Knop greb med riller																																				
<b>5465</b>	5465 Push beslag til låger (frarådes til opbevaring med hjul)																																				
	Løse greb, pr. stk.	55																																			
<p><b>Tillæg</b></p> 	<p><b>Greb med tillæg</b></p> <table border="0"> <tr> <td style="vertical-align: top;"><b>5463</b></td> <td>5463 Indfræst greb, Ø 50/40 mm i rustfri stål, sort eller messing</td> <td style="text-align: right;">125</td> </tr> <tr> <td></td> <td>5464 Indfræst greb, 143 mm x 34 mm i alu, hvid, sort eller messing</td> <td style="text-align: right;">125</td> </tr> <tr> <td style="vertical-align: top;"><b>5464</b></td> <td>5471 Riflet knop greb, Ø 30 mm, i massiv messing. Farve: sort, rustfri stål eller messing</td> <td style="text-align: right;">115</td> </tr> <tr> <td></td> <td>5472 Riflet knop greb, Ø 16 mm, i massiv messing. Farve: sort, rustfri stål eller messing</td> <td style="text-align: right;">95</td> </tr> <tr> <td style="vertical-align: top;"><b>5471</b></td> <td>5473 Riflet greb, 128 mm, i massiv messing. Farve: sort, rustfri stål eller messing</td> <td style="text-align: right;">195</td> </tr> <tr> <td style="vertical-align: top;"><b>5472</b></td> <td>5466 Push beslag til skuffer, 1 skuffe</td> <td style="text-align: right;">85</td> </tr> <tr> <td style="vertical-align: top;"><b>5473</b></td> <td></td> <td></td> </tr> <tr> <td style="vertical-align: top;"><b>5466</b></td> <td></td> <td></td> </tr> </table>	<b>5463</b>	5463 Indfræst greb, Ø 50/40 mm i rustfri stål, sort eller messing	125		5464 Indfræst greb, 143 mm x 34 mm i alu, hvid, sort eller messing	125	<b>5464</b>	5471 Riflet knop greb, Ø 30 mm, i massiv messing. Farve: sort, rustfri stål eller messing	115		5472 Riflet knop greb, Ø 16 mm, i massiv messing. Farve: sort, rustfri stål eller messing	95	<b>5471</b>	5473 Riflet greb, 128 mm, i massiv messing. Farve: sort, rustfri stål eller messing	195	<b>5472</b>	5466 Push beslag til skuffer, 1 skuffe	85	<b>5473</b>			<b>5466</b>														
<b>5463</b>	5463 Indfræst greb, Ø 50/40 mm i rustfri stål, sort eller messing	125																																			
	5464 Indfræst greb, 143 mm x 34 mm i alu, hvid, sort eller messing	125																																			
<b>5464</b>	5471 Riflet knop greb, Ø 30 mm, i massiv messing. Farve: sort, rustfri stål eller messing	115																																			
	5472 Riflet knop greb, Ø 16 mm, i massiv messing. Farve: sort, rustfri stål eller messing	95																																			
<b>5471</b>	5473 Riflet greb, 128 mm, i massiv messing. Farve: sort, rustfri stål eller messing	195																																			
<b>5472</b>	5466 Push beslag til skuffer, 1 skuffe	85																																			
<b>5473</b>																																					
<b>5466</b>																																					
	<p><b>Ventilationsrist i aluminium</b></p> <table border="0"> <tr> <td style="vertical-align: top;"><b>9532</b></td> <td><b>9532 Ventilationsrist til computer/køleskab mv., L 400 x B 86 mm, pr. stk.</b></td> <td style="text-align: right;"><b>585</b></td> </tr> <tr> <td style="vertical-align: top;"><b>9533</b></td> <td><b>9533 Ventilationsrist til computer/køleskab mv., L 500 x B 86 mm, pr. stk.</b></td> <td style="text-align: right;"><b>585</b></td> </tr> <tr> <td></td> <td>9534 Ventilationsrist til computer/køleskab mv., L 240 x B 78 mm, pr. stk.</td> <td style="text-align: right;">585</td> </tr> </table> <p>Vi anbefaler at benytte 2 stk. riste - en rist i siden af skabet og en rist i bunden.</p>	<b>9532</b>	<b>9532 Ventilationsrist til computer/køleskab mv., L 400 x B 86 mm, pr. stk.</b>	<b>585</b>	<b>9533</b>	<b>9533 Ventilationsrist til computer/køleskab mv., L 500 x B 86 mm, pr. stk.</b>	<b>585</b>		9534 Ventilationsrist til computer/køleskab mv., L 240 x B 78 mm, pr. stk.	585																											
<b>9532</b>	<b>9532 Ventilationsrist til computer/køleskab mv., L 400 x B 86 mm, pr. stk.</b>	<b>585</b>																																			
<b>9533</b>	<b>9533 Ventilationsrist til computer/køleskab mv., L 500 x B 86 mm, pr. stk.</b>	<b>585</b>																																			
	9534 Ventilationsrist til computer/køleskab mv., L 240 x B 78 mm, pr. stk.	585																																			
	<p><b>Pennebakke</b></p> <table border="0"> <tr> <td>5507</td> <td>Justerbar plastbakke</td> <td style="text-align: right;">70</td> </tr> </table>	5507	Justerbar plastbakke	70																																	
5507	Justerbar plastbakke	70																																			
	<p><b>Kontravægt</b></p> <table border="0"> <tr> <td>5529</td> <td>Kontravægt (ca. 6,5 kg)</td> <td style="text-align: right;">580</td> </tr> </table>	5529	Kontravægt (ca. 6,5 kg)	580																																	
5529	Kontravægt (ca. 6,5 kg)	580																																			

Priser i DKK





# QUADRO Tilbehør

**Laminat**
**Finér Nordic Nature**

	<p><b>Tidsskriftshylde til reol</b></p> <p>5561 Tidsskriftshylde til D 350 mm B 378 x D 425 mm, pr. stk. 645 775 830</p> <p>5548 Tidsskriftshylde til D 430 mm B 378 x D 491 mm, pr. stk. 645 775 830</p>
	<p><b>Hylde, D 350 mm</b></p> <p><b>5540 Hylde til reol, 378 x 326 mm</b> 285 345 690</p> <p>5541 Hylde til skab, 378 x 308 mm 285 345 690</p> <p>5542 Bred* hylde til reol, 772 x 326 mm 765 895 980</p> <p>5543 Bred* hylde til skab, 772 x 308 mm 765 895 980</p> <p>5576 Hylde til skab med glasdør, 378 x 321 mm 285 345 690</p> <p><b>Hylde, D 430 mm</b></p> <p><b>5545 Hylde til reol, 378 x 406 mm</b> 285 345 690</p> <p>5546 Hylde til skab, 378 x 388 mm 285 345 690</p> <p>5547 Hylde til jalousiskab, 378 x 365 mm 285 345 690</p> <p>5549 Udtrækshylde, 374 x 400 mm 1.375 1.645 1.960</p> <p>5564 Bred* udtrækshylde, 768 x 400 mm 1.575 1.885 2.195</p> <p>5550 Bred* hylde til reol, 772 x 406 mm 765 915 980</p> <p>5552 Bred* hylde til jalousiskab, 772 x 365 mm 765 915 980</p> <p>5551 Bred* hylde til skab, 772 x 388 mm 765 915 980</p> <p>5577 Hylde til skab med glasdør, 378 x 401 mm 285 345 690</p> <p>5557 Hylde til skab med push beslag, 378 x 383 mm 270 330 690</p> <p><b>Bemærk, løse hylde er som standard flytbare.</b></p>
	<p><b>Metalsarg til bred hylde</b></p> <p>5509 Metalsarg til bred hylde, sort metal 225</p> <p>Bruges når der monteres skuffer / låger i reol uden skillerum.</p>
	<p><b>Skillerum (tilbehør)</b></p> <p>5631 1-rum høj, D 350 mm 460 555 735</p> <p><b>5632 2-rum høj, D 350 mm</b> 535 635 850</p> <p>5633 3-rum høj, D 350 mm 600 715 960</p> <p>5634 4-rum høj, D 350 mm 660 790 1.065</p> <p>5635 5-rum høj, D 350 mm 735 875 1.165</p> <p>5641 1-rum høj, D 430 mm 460 555 735</p> <p><b>5642 2-rum høj, D 430 mm</b> 535 635 850</p> <p>5643 3-rum høj, D 430 mm 600 715 960</p> <p>5644 4-rum høj, D 430 mm 660 790 1.065</p> <p>5645 5-rum høj, D 430 mm 735 875 1.165</p>
	<p><b>Brevbakke til dybde 430 mm</b></p> <p>5510 A4 brevbakkeindsats, sort, 7 stk. skuffer 645</p> <p>H 320 mm x B 250 mm x D 330 mm</p> <p>Der kan stå 1 indsats pr. hylde - 3 på gennemgående hylde</p>

# QUADRO Tilbehør

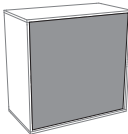
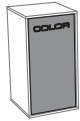
**Pris**

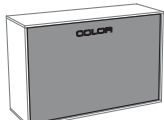
	<p><b>Skuffeindsats A4, Plast</b></p> <p>5187 Skuffeindsats med 6 skuffer, sort plast H 365 mm x B 376 mm x D 240 mm</p> <p>Kan eftermonteres i reoler.</p>	<p>1.170</p>																																																						
	<p><b>Skuffeindsats A4, Stål</b></p> <p>5186 Skuffeindsats med 6 skuffer i alu-lakeret stål H 365 mm x B 376 mm x D 240 mm</p> <p>Kan eftermonteres i reoler.</p>	<p>2.260</p>																																																						
	<p><b>Opslagstavle til montering bag på korpus</b></p> <p><b>2-rum bred</b></p> <p>5538 1½-rum høj, H 564 x B 768 mm</p> <p><b>5531 2-rum høj, H 748 x B 768 mm</b></p> <p>5539 2½-rum høj, H 948 x B 768</p> <p>5532 3-rum høj, H 1132 x B 768 mm</p> <p>5533 4-rum høj, H 1516 x B 768 mm</p> <p><b>3-rum bred</b></p> <p>5692 2-rum høj, H 748 x B 1162 mm</p> <p>5534 3-rum høj, H 1132 x B 1162 mm</p> <p>Polstret med Lucia (Camira), Cura (Gabriel) eller sort genbrugsgummi. Lucia stof er velegnet til opslagstavler og skærmvægge.</p>	<p>1.635</p> <p>1.890</p> <p>1.890</p> <p>2.155</p> <p>2.460</p> <p>2.155</p> <p>2.695</p>																																																						
<p><b>Tillæg</b></p>   	<table border="0"> <thead> <tr> <th></th> <th style="text-align: right;"><b>Nordic Nature</b></th> <th style="text-align: right;"><b>Whiteboard</b></th> </tr> </thead> <tbody> <tr> <td colspan="3"><b>Nordic Nature (HPL) eller whiteboard bagbeklædning</b></td> </tr> <tr> <td colspan="3"><b>1-rum bred</b></td> </tr> <tr> <td>5658 1-rum høj</td> <td style="text-align: right;">555</td> <td style="text-align: right;">1.005</td> </tr> <tr> <td><b>5659 2-rum høj</b></td> <td style="text-align: right;">920</td> <td style="text-align: right;">1.460</td> </tr> <tr> <td>5660 3-rum høj</td> <td style="text-align: right;">1.160</td> <td style="text-align: right;">1.680</td> </tr> <tr> <td>5661 4-rum høj</td> <td style="text-align: right;">1.395</td> <td style="text-align: right;">2.470</td> </tr> <tr> <td>5662 5-rum høj</td> <td style="text-align: right;">1.620</td> <td style="text-align: right;">2.805</td> </tr> <tr> <td colspan="3"><b>2-rum bred</b></td> </tr> <tr> <td>5668 1-rum høj</td> <td style="text-align: right;">920</td> <td style="text-align: right;">1.460</td> </tr> <tr> <td><b>5669 2-rum høj</b></td> <td style="text-align: right;">1.225</td> <td style="text-align: right;">2.360</td> </tr> <tr> <td>5670 3-rum høj</td> <td style="text-align: right;">1.535</td> <td style="text-align: right;">2.585</td> </tr> <tr> <td>5671 4-rum høj</td> <td style="text-align: right;">1.845</td> <td style="text-align: right;">4.155</td> </tr> <tr> <td>5672 5-rum høj</td> <td style="text-align: right;">2.155</td> <td style="text-align: right;">4.495</td> </tr> <tr> <td colspan="3"><b>3-rum bred</b></td> </tr> <tr> <td>5678 1-rum høj</td> <td style="text-align: right;">1.160</td> <td style="text-align: right;">1.680</td> </tr> <tr> <td><b>5679 2-rum høj</b></td> <td style="text-align: right;">1.535</td> <td style="text-align: right;">2.585</td> </tr> <tr> <td>5680 3-rum høj</td> <td style="text-align: right;">1.910</td> <td style="text-align: right;">2.805</td> </tr> </tbody> </table>		<b>Nordic Nature</b>	<b>Whiteboard</b>	<b>Nordic Nature (HPL) eller whiteboard bagbeklædning</b>			<b>1-rum bred</b>			5658 1-rum høj	555	1.005	<b>5659 2-rum høj</b>	920	1.460	5660 3-rum høj	1.160	1.680	5661 4-rum høj	1.395	2.470	5662 5-rum høj	1.620	2.805	<b>2-rum bred</b>			5668 1-rum høj	920	1.460	<b>5669 2-rum høj</b>	1.225	2.360	5670 3-rum høj	1.535	2.585	5671 4-rum høj	1.845	4.155	5672 5-rum høj	2.155	4.495	<b>3-rum bred</b>			5678 1-rum høj	1.160	1.680	<b>5679 2-rum høj</b>	1.535	2.585	5680 3-rum høj	1.910	2.805	
	<b>Nordic Nature</b>	<b>Whiteboard</b>																																																						
<b>Nordic Nature (HPL) eller whiteboard bagbeklædning</b>																																																								
<b>1-rum bred</b>																																																								
5658 1-rum høj	555	1.005																																																						
<b>5659 2-rum høj</b>	920	1.460																																																						
5660 3-rum høj	1.160	1.680																																																						
5661 4-rum høj	1.395	2.470																																																						
5662 5-rum høj	1.620	2.805																																																						
<b>2-rum bred</b>																																																								
5668 1-rum høj	920	1.460																																																						
<b>5669 2-rum høj</b>	1.225	2.360																																																						
5670 3-rum høj	1.535	2.585																																																						
5671 4-rum høj	1.845	4.155																																																						
5672 5-rum høj	2.155	4.495																																																						
<b>3-rum bred</b>																																																								
5678 1-rum høj	1.160	1.680																																																						
<b>5679 2-rum høj</b>	1.535	2.585																																																						
5680 3-rum høj	1.910	2.805																																																						

Priser i DKK

# QUADRO Bagplader

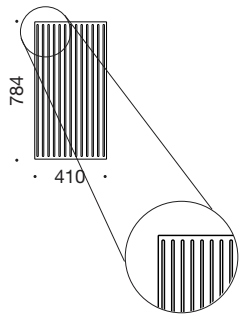
**Laminat**  
**Nordic Nature**
**Finér** **XP laminat**

13 lameller

**Quadro lamelplade (til bagside af reol/skab), 1-rum bred**

Model	Beskrivelse	Laminat	Finér	XP laminat
7001	Lamelplade, 1-rum høj, H 400 x B 410 mm	1.465	1.570	1.705
7002	Lamelplade, 1½-rum høj, H 600 x B 410 mm	1.625	1.815	1.870
7003	Lamelplade, 2-rum høj, H 784 x B 410 mm	2.000	2.235	2.280
7004	Lamelplade, 2½-rum høj, H 984 x B 410 mm	2.240	2.450	2.490
7005	Lamelplade, 3-rum høj, H 1168 x B 410 mm	2.505	2.740	2.785
7006	Lamelplade, 4-rum høj, H 1552 x B 410 mm	2.680	2.960	3.185
7007	Lamelplade, 5-rum høj, H 1936 x B 410 mm	3.130	3.440	3.635

Lamelplader laves i sort eller brun MDF. Oplys venligst farve.

Bemærk, der vil være synlige skruer inde i bagbeklædningen, når lamelpladerne monteres på bagsiden af reol/skab.

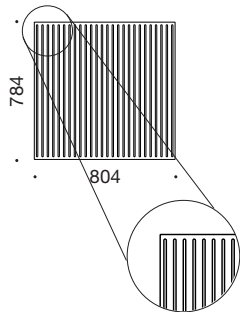

26 lameller

**Quadro lamelplade (til bagside af reol/skab), 2-rum bred**

Model	Beskrivelse	Laminat	Finér	XP laminat
7011	Lamelplade, 1-rum høj, H 400 x B 804 mm	2.465	2.670	2.950
7012	Lamelplade, 1½-rum høj, H 600 x B 804 mm	2.170	3.165	3.275
7013	Lamelplade, 2-rum høj, H 784 x B 804 mm	3.305	3.775	3.795
7014	Lamelplade, 2½-rum høj, H 984 x B 804 mm	3.785	4.205	4.275
7015	Lamelplade, 3-rum høj, H 1168 x B 804 mm	4.310	4.780	4.850
7016	Lamelplade, 4-rum høj, H 1552 x B 804 mm	4.665	5.220	5.670
7017	Lamelplade, 5-rum høj, H 1936 x B 804 mm	5.335	5.945	6.335

Lamelplader laves i sort eller brun MDF. Oplys venligst farve.

Bemærk, der vil være synlige skruer inde i bagbeklædningen, når lamelpladerne monteres på bagsiden af reol/skab.

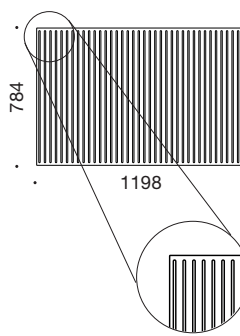

38 lameller

**Quadro lamelplade (til bagside af reol/skab), 3-rum bred**

Model	Beskrivelse	Laminat	Finér	XP laminat
7021	Lamelplade, 1-rum høj, H 400 x B 1198 mm	3.595	3.970	4.385
7023	Lamelplade, 2-rum høj, H 784 x B 1198 mm	4.920	5.625	5.655
7024	Lamelplade, 2½-rum høj, H 984 x B 1198 mm	5.640	6.270	6.380
7025	Lamelplade, 3-rum høj, H 1168 x B 1198 mm	6.425	7.135	7.205

Lamelplader laves i sort eller brun MDF. Oplys venligst farve.

Bemærk, der vil være synlige skruer inde i bagbeklædningen, når lamelpladerne monteres på bagsiden af reol/skab.

## QUADRO SKYDEDØRSSKABE



### Generelt for Quadro skydedørsskabe:

- Skydedørsskabe i 16 mm plader
- 7 korpusfarver i laminat
- 5 korpusfarver i finér
- 4 højder
- Dybde 430 mm
- Bagbeklædning i 8 mm plader
- 2 mm slagfast ABS kant ved laminatoverflader
- 2 mm trækant ved finér
- 33 farver i laminat - heraf 20 højtrykslaminater
- Nordic Nature fronter i højtrykslaminat
- Leveres som standard med indfræste greb i alu, hvid eller sort
- Højre dør er altid forrest
- Leveres samlet
- 10 års garanti

Korpus tilbydes i:

- **Laminat:** Opaque White, Montana Grey, Platinum Grey, Anthracite Grey, Slate Grey, Volcanic Black, Lindberg Oak eller Congo
- **Finér:** ahorn, ask, bøg, eg eller valnød\*

Leveres med laminat eller finér på bagbeklædningen og kan anvendes som rumdelere.

Overflader - fronter:

- Standardlaminat
- Nordic Nature (HPL)
- Finér
- Linoleum\*
- XP mat laminat\*

Understøtning:

- Sokkel
- Pladesokkel
- Bensokkel
- Ben

\* Bemærk tillæg se side 34.

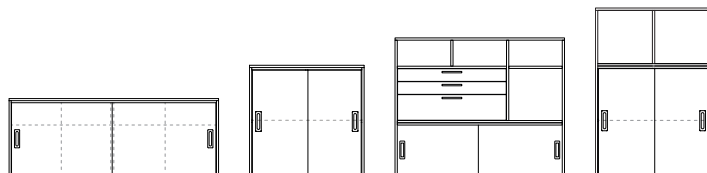

# QUADRO Skydedørsskab

**Laminat**
**Finér**

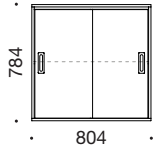
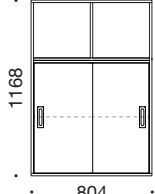
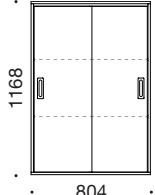
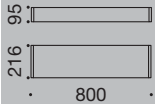
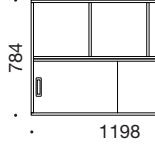
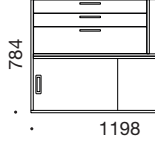
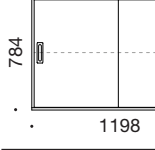
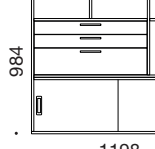
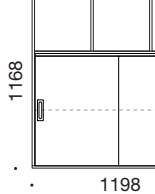
	<p><b>Skydedørsskab uden softclose</b></p> <p>5296 Skydedørsskab, 2 rum høj H 784 x B 804 x D 430 mm</p>	<p>4.320</p>	<p>5.105</p>
	<p><b>Skydedørsskab uden softclose</b></p> <p>5294 Skydedørsskab, 3 rum høj H 1168 x B 804 x D 430 mm</p>	<p>5.250</p>	<p>6.235</p>
	<p><b>Skydedørsskab uden softclose</b></p> <p>5295 Skydedørsskab, 3 rum høj H 1168 x B 804 x D 430 mm</p>	<p>5.295</p>	<p>6.210</p>
	<p><b>Sokkel, 2-rum bred</b></p> <p>5412 Lav sokkel, H 95 x B 800 x D 390 mm</p> <p>5413 Høj sokkel, H 216 x B 800 x D 390 mm</p>	<p>545 870</p>	<p>640 1.040</p>
	<p><b>Skydedørsskab med softclose</b></p> <p>5291 Skydedørsskab, 2 rum høj H 784 x B 1198 x D 430 mm</p>	<p>7.050</p>	<p>8.465</p>
	<p><b>Skydedørsskab med softclose</b></p> <p>5292 Skydedørsskab med bred skuffe, 2 rum høj H 784 x B 1198 x D 430 mm</p>	<p>9.655</p>	<p>11.070</p>
	<p><b>Skydedørsskab med softclose</b></p> <p>5373 Skydedørsskab, 2 rum høj H 784 x B 1198 x D 430 mm</p>	<p>7.050</p>	<p>8.465</p>
	<p><b>Skydedørsskab med softclose</b></p> <p>5293 Skydedørsskab med bred skuffe, 2½ rum høj H 984 x B 1198 x D 430 mm</p>	<p>9.860</p>	<p>11.275</p>
	<p><b>Skydedørsskab med softclose</b></p> <p>5290 Skydedørsskab, 3 rum høj H 1168 x B 1198 x D 430 mm</p>	<p>8.540</p>	<p>10.260</p>



Priser i DKK



# QUADRO Skydedørsskab

Laminat

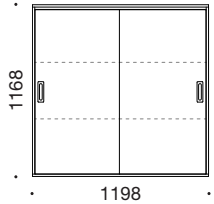
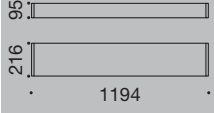
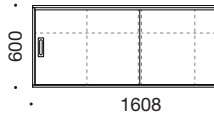

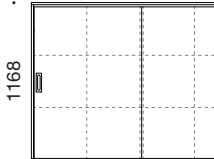
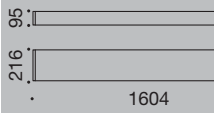
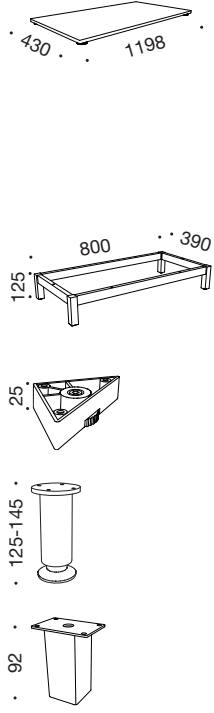

Finér

	<p><b>Skydedørsskab med softclose</b></p> <p>5376 Skydedørsskab, 3 rum høj H 1168 x B 1198 x D 430 mm</p>	<p>8.390</p>	<p>10.070</p>
	<p><b>Sokkel, 3-rum bred</b></p> <p>5435 Lav sokkel, H 95 x B 1194 x D 390 mm 5437 Høj sokkel, H 216 x B 1194 x D 390 mm</p>	<p>665 980</p>	<p>810 1.175</p>
	<p><b>Skydedørsskab med softclose</b></p> <p>5375 Skydedørsskab, 1½ rum høj H 600 x B 1608 x D 430 mm</p>	<p>8.940</p>	<p>10.730</p>
	<p><b>Skydedørsskab med softclose</b></p> <p>5280 Skydedørsskab, 2 rum høj H 784 x B 1608 x D 430 mm</p>	<p>9.510</p>	<p>11.130</p>
	<p><b>Skydedørsskab med softclose</b></p> <p>5282 Skydedørsskab, 3 rum høj H 1168 x B 1608 x D 430 mm</p>	<p>10.925</p>	<p>12.565</p>
	<p><b>Sokkel, 4-rum bred</b></p> <p>3156 Lav sokkel, H 95 x B 1604 x D 390 mm 3158 Høj sokkel, H 216 x B 1604 x D 390 mm</p>	<p>1.310 2.080</p>	<p>1.550 2.480</p>
	<p><b>Pladesokkel med stillesko, H 22 mm</b></p> <p>5395 Pladesokkel, H 22 x B 410 x D 430 mm 5397 Pladesokkel, H 22 x B 804 x D 430 mm 5399 Pladesokkel, H 22 x B 1198 x D 430 mm 5275 Pladesokkel, H 22 x B 1608 x D 430 mm</p> <p><b>Bensokkel i sort metal med stillesko</b></p> <p>5481 Bensokkel, H 125 x B 800 x D 390 mm 5482 Bensokkel, H 125 x B 1194 x D 390 mm</p> <p><b>Ben</b></p> <p>5426 Plastfod med stilleskrue, pr. stk. 5420 Alu-ben med højdejustering 125-145 mm, pr. stk. 5419 Alu-ben med højdejustering 180-200 mm, pr. stk. 5418 Firkantet stålben med stillesko, pr. stk.</p> <p>Der skal benyttes 5 ben ved modulbredde 1198 mm og 1608 mm.</p>	<p>310 310 310 310</p>	<p>340 340 340 340</p> <p><b>Pris</b></p> <p>1.180</p> <p>60 295 430 135</p>

Priser i DKK

# QUADRO Skydedørsskab tilbehør

**Laminat**
**Finér**

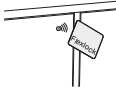
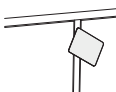
		Laminat	Finér
	<b>Tillæg/tilbehør</b>		
	5597 Ekstra hylde til skydedørsskab (B 378 x D 339 mm)	270	330
	5598 Ekstra hylde til skydedørsskab (B 575 x D 339 mm)	415	495
			<b>Pris</b>
	5279 Soft close i skydedørsskab B 804 mm, pr. skab		310
	5276 Fronter med linoleum eller XP mat laminat, skydedørsskab B 804 mm		460
	5277 Fronter med linoleum eller XP mat laminat, skydedørsskab B 1198 mm		515
5278 Fronter med linoleum eller XP mat laminat, skydedørsskab B 1608 mm		615	
5559 Toppen på reol med linoleum eller XP mat laminat, pr. reol		950	
	<b>Skuffeindsats A4, Plast</b>		
	5510 A4 brevbakkeindsats, 7 stk. skuffer, fritstående H 320 mm x B 250 mm x D 330 mm		645
	<b>Skuffeindsats A4, Plast</b>		
	5187 Skuffeindsats med 6 skuffer i sort plast H 365 mm x B 376 mm x D 240 mm		1.170
	5621 Ekstra skillerum (Nødvendig) Kan <u>ikke</u> monteres i øverste rum.		540
	<b>Skuffeindsats A4, Stål</b>		
	5186 Skuffeindsats med 6 skuffer i alu-lakeret stål H 365 mm x B 376 mm x D 240 mm		2.260
	5621 Ekstra skillerum (Nødvendig) Kan <u>ikke</u> monteres i øverste rum.		540
	<b>Lås til skydedørsskab</b>		
	5118 Tryklås til skydedørsskab, pr. stk.		310
	5145 Kodelås til faste brugere (sort) til skydedørsskab		355
	<b>Flexlock (Private Mode) (kompatibel med Mifare*)</b>		
	<b>5140 Flexlock inkl. monteret batteri</b>		1.395
	5142 Brugerkort til Flexlock, 1 stk.		85
	5143 Flexlock servicekort, 1 stk.		195
	5144 Flexlock programmeringskort, 1 stk.		195
	5148 Flexlock Any User kort (Public Mode), 1 stk.		330
	5149 Flexlock batteri (ekstra), 1. stk.		65
	<b>Cube Mifare lås*</b> (Mifare Classic EV1 - EM4102/Mifare Classic) - husk greb eller push		
	<b>5112 Cube Mifare lås inkl. 1 batteri, 1 userkort, 1 nøglebrik</b>		930
	5113 Cube Mifare userkort, pr. stk.		170
	5114 Cube Mifare managerkort, pr. stk.		170
	5115 Cube Mifare nøglebrik, pr. stk.		170

Priser i DKK

\* Mifare: 13,56 MHz: Mifare Classic 1k, Mifare Classic 4k, Mifare DESFire EV1 &amp; EV2.

## QUADRO UDTRÆKSSKABE



### Generelt for Quadro udtræksskabe:

- Udtræksskabe i 16 mm plader
- 7 korpuser i laminat
- 5 korpuser i finér
- 3 højder
- 2 dybder: D 800 og D 900 mm
- Fuldt udtræk ved dybde 900 mm
- Bagbeklædning i 16 mm plader
- 2 mm slagfast ABS kant ved laminatoverflader
- 2 mm trækant ved finér
- 33 farver i laminat - heraf 20 højtryksslaminater
- Nordic Nature fronter i højtryksslaminat
- Soft close
- Styring i top
- Leveres som standard med Quadro greb i mat krom
- Leveres samlet - kun greb skal monteres
- Testet efter EN16121+EN16122
- 10 års garanti

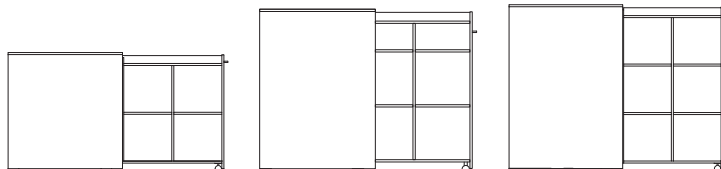

Korpus tilbydes i:

- **Laminat:** Opaque White, Montana Grey, Platinum Grey, Anthracite Grey, Slate Grey, Volcanic Black, Lindberg Oak eller Congo
- **Finér:** ahorn, ask, bøg, eg eller valnød\*

Overflader - fronter:

- Standardlaminat
- Nordic Nature (HPL)
- Finér
- Linoleum\*
- XP mat laminat\*

\* Bemærk tillæg se side 37.

# QUADRO Udtræksskabe



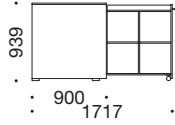
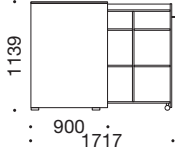
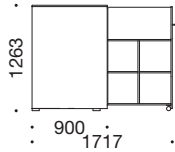
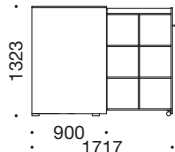
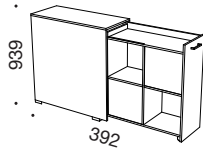
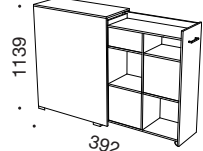
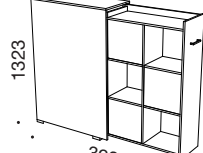

**EU-Blomst  
produkt i  
laminat**
**Laminat**
**Finér**

	<p><b>Udtræksskab, lav</b></p> <p>5201<b>ECO</b> H 939 x B 392 x D 800/1470 mm</p> <p>5202<b>ECO</b> H 939 x B 392 x D 900/1717 mm</p> <p>Fuldt udtræk ved dybde 900 mm. Oplys venligst højre/venstre ved bestilling (se illustration).</p>	<p>6.440</p> <p>6.440</p>	<p>6.440</p> <p>6.440</p>	<p>7.685</p> <p>7.685</p>
	<p><b>Udtræksskab, mellem</b></p> <p>5198<b>ECO</b> H 1139 x B 392 x D 800/1470 mm</p> <p>5199<b>ECO</b> H 1139 x B 392 x D 900/1717 mm</p> <p>Fuldt udtræk ved dybde 900 mm. Oplys venligst højre/venstre ved bestilling (se illustration).</p>	<p>6.640</p> <p>6.640</p>	<p>6.640</p> <p>6.640</p>	<p>7.980</p> <p>7.980</p>
	<p><b>Udtræksskab, høj</b></p> <p>5183<b>ECO</b> H 1263 x B 392 x D 800/1470 mm</p> <p>5184<b>ECO</b> H 1263 x B 392 x D 900/1717 mm</p> <p>Fuldt udtræk ved dybde 900 mm. Oplys venligst højre/venstre ved bestilling (se illustration).</p>	<p>6.640</p> <p>6.640</p>	<p>6.640</p> <p>6.640</p>	<p>7.980</p> <p>7.980</p>
	<p><b>Udtræksskab, høj</b></p> <p>5203<b>ECO</b> H 1323 x B 392 x D 800/1470 mm</p> <p>5204<b>ECO</b> H 1323 x B 392 x D 900/1717 mm</p> <p>Fuldt udtræk ved dybde 900 mm. Oplys venligst højre/venstre ved bestilling (se illustration).</p>	<p>6.820</p> <p>6.820</p>	<p>6.820</p> <p>6.820</p>	<p>8.155</p> <p>8.155</p>
	<p><b>Todelt udtræksskab med reol til begge sider</b></p> <p>5208<b>ECO</b> Lav todelt udtræksskab H 939 x B 392 x D 900/1717 mm</p>	<p>6.820</p>	<p>6.820</p>	<p>8.435</p>
	<p><b>Todelt udtræksskab med reol til begge sider</b></p> <p>5207<b>ECO</b> Mellem todelt udtræksskab H 1139 x B 392 x D 900/1717 mm</p>	<p>7.020</p>	<p>7.020</p>	<p>8.500</p>
	<p><b>Todelt udtræksskab med reol til begge sider</b></p> <p>5209<b>ECO</b> Høj todelt udtræksskab H 1323 x B 392 x D 900/1717 mm</p>	<p>7.190</p>	<p>7.190</p>	<p>8.610</p>

Priser i DKK

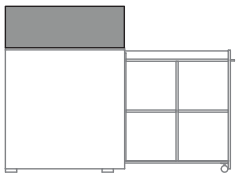
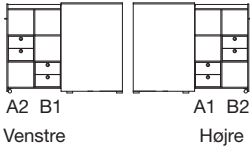
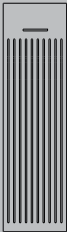





# QUADRO Tilbehør

**Laminat**      **Finér**  
 Nordic Nature

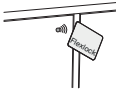
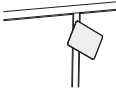
	<p><b>Blomsterkasse uden plastforing til udtræksskab</b></p> <p>5210 Blomsterkasse uden plastforing, D 800 mm H 280 mm x B 392 mm x D 800 mm</p> <p>5214 Blomsterkasse uden plastforing, D 900 mm H 280 mm x B 392 mm x D 900 mm</p>	2.060	2.640
<p><b>Illustration</b></p>  <p>A2 B1      A1 B2 Venstre      Højre</p>	<p><b>Oplys venligst materialevalg på følgende:</b></p> <p>1      Korpus 2      Reol 3      Front</p> <p>Oplys venligst højre/venstre ved bestilling (se illustration).</p>		
	<p><b>Tillæg / tilbehør</b></p> <p>5553 Front med linoleum eller XP mat laminat</p> <p>5596 Farvet inderskab (Nordic Nature (HPL))</p> <p>5579 Ekstra hylde til udtræksskab (B 378 mm x D 326 mm)</p> <p>5578 Ekstra hylde til udtræksskab (B 328 mm x D 326 mm)</p>	285	<b>Pris</b> 240 1.465 345 345
 <p>10 lameller</p>	<p><b>Tillæg</b></p> <p>5002 Front med 10 lameller til udtræksskab, lav</p> <p>5003 Front med 10 lameller til udtræksskab, mellem</p> <p>5004 Front med 10 lameller til udtræksskab, høj</p> <p>Lamelfronte laves i sort eller brun MDF. Oplys venligst farve.</p>		495 545 605
 <p>5450</p>  <p>9531</p>	<p><b>Greb uden tillæg</b></p> <p>5450 Quadro greb i hvid, sort, mat krom, blank krom eller messing (standard greb i mat krom, hvis ikke andet oplyses)*</p> <p>9531 Mosaik greb, mat krom</p> <p>Vælg frit mellem disse greb til udtræksskabene - alle udtræksskabe er inkl. greb. *Sort, hvid og mat krom kan vælges som tilbehør til EU-Blomst produkter.</p>		
	<p><b>Lås til udtræksskab</b></p> <p>5120 Lås til udtræksskab, pr. stk.</p>		290

# QUADRO Tilbehør

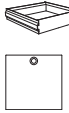
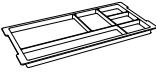
**Pris**

	<p><b>Flexlock* (private mode)</b> (kompatibel med Mifare*)</p> <p><b>5140 Flexlock inkl. monteret batteri (kan vælges som tilbehør til EU-Blomst produkter)</b> 1.395</p> <p>5142 Brugerkort til Flexlock, 1 stk. 85</p> <p>5143 Flexlock servicekort, 1 stk. 195</p> <p>5144 Flexlock programmeringskort, 1 stk. 195</p> <p>5148 Flexlock Any User kort (Public Mode), 1 stk. 330</p> <p>5149 Flexlock batteri (ekstra), 1 stk. 65</p>	
	<p><b>Cube Mifare lås*</b> (Mifare Classic EV1 - EM4102/Mifare Classic) - husk greb eller push</p> <p><b>5112 Cube Mifare lås inkl. 1 batteri, 1 userkort, 1 nøglebrik</b> 930</p> <p>5113 Cube Mifare userkort, pr. stk. 170</p> <p>5114 Cube Mifare managerkort, pr. stk. 170</p> <p>5115 Cube Mifare nøglebrik, pr. stk. 170</p>	
	<p><b>Træbrevbakker</b></p> <p>5517 Indsats med 6 bakker 3.215</p> <p>Føres i ahorn, ask, bøg, eg eller valnød, samt sort-, antracit-, koksgrå-, mellemgrå-, lysegrå- eller hvidlakeret, samt lakeret i Nordic Nature.</p>	
	<p><b>Skuffeindsats med 4 skuffer</b></p> <p>5104 Indsats med 4 skuffer til udtræksskab 2.855</p> <p>Inkl. indfræste greb</p>	
	<p><b>Skuffeindsats med 3 skuffer</b></p> <p>5102 Indsats med 3 skuffer til udtræksskab 2.300</p> <p>Inkl. indfræste greb</p>	
	<p><b>Skuffeindsats med 2 skuffer</b></p> <p>5103 Indsats med 2 skuffer til udtræksskab 1.960</p> <p>Inkl. indfræste greb</p>	
	<p><b>Hængemapperamme</b></p> <p>5106 Hængemapperamme <u>uden</u> front til udtræksskab 1.090</p> <p>5105 Hængemapperamme <u>med</u> front til udtræksskabe (inkl. indfræst greb) 1.305</p>	
	<p><b>Nedfræst pennebakke</b></p> <p>5180 Nedfræst pennebakke i øverste lille rum i udtræksskab 445</p> <p>(Til 5201, 5202, 5203, 5204, 5207, 5208, 5209, 5198, 5199)</p>	
	<p><b>Skuffeindsats A4, Stål</b></p> <p>5186 Skuffeindsats med 6 skuffer i alu-lakeret stål 2.260</p> <p>H 365 mm x B 376 mm x D 240 mm - kan eftermonteres</p>	
	<p><b>Skuffeindsats A4, Plast</b></p> <p>5187 Skuffeindsats med 6 skuffer i sort plast 1.170</p> <p>H 365 mm x B 376 mm x D 240 mm - kan eftermonteres</p>	

Finér: ask, ahorn, bøg eller eg + tillæg 25% for valnød

\* Ved elektroniske låse anbefales det, at låger hængsles i samme side for at forlænge batterilevetiden.

\*\* Mifare: 13,56 MHz: Mifare Classic 1k, Mifare Classic 4k, Mifare DESFire EV1 &amp; EV2.

Priser i DKK



# QUADRO SKUFFESEKTION



## Generelt for Quadro skuffesektion:

- Skuffesektioner i 16 mm plader
- 7 korpuser i laminat
- 5 korpuser i finér
- 3 højder
- 2 dybder: D 430 og D 600 mm
- Fuldt udtræk ved hængemappeskuffer
- Bagbeklædning i 8 mm plader
- 2 mm slagfast ABS kant ved laminatoverflader
- 2 mm trækant ved finér
- 33 farver i laminat - heraf 20 højtryksslaminater
- Nordic Nature fronter i højtryksslaminat
- Centrallås kan monteres
- 9 forskellige greb - Leveres som standard med Quadro greb i mat krom
- Leveres samlet - kun greb og hjul skal monteres
- Bremses på to hjul
- 10 års garanti

Korpus tilbydes i:

- **Laminat:** Opaque White, Montana Grey, Platinum Grey, Anthracite Grey, Slate Grey, Volcanic Black, Lindberg Oak eller Congo
- **Finér:** ahorn, ask, bøg, eg eller valnød\*

Leveres med laminat eller finér på bagbeklædningen.

Overflader - fronter:



- Standardlaminat
- Nordic Nature (HPL)
- Finér
- Linoleum\*
- XP mat laminat\*

\* Bemærk tillæg se side 40.



# QUADRO Skuffesektioner

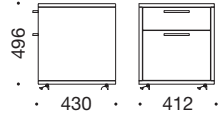

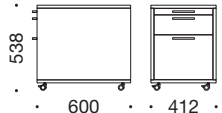
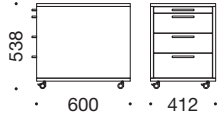
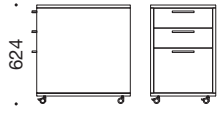
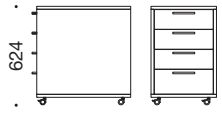











**Laminat**
**Finér**

	<p><b>Skuffesektion med 2 skuffer</b></p> <p>5155 Skuffesektion med 2 skuffer Inkl. pennebakke og hængemappekurv Skuffer med 100% udtræk</p> <p>Vi anbefaler 5529 kontravægt ved hængemappeskuffer. Plads til 6 skråfag i nederste skuffe (tilbehør).</p>	<p>2.800</p>	<p>3.345</p>
	<p><b>Skuffesektion med 3 skuffer</b></p> <p>5156 Skuffesektion med 3 skuffer Inkl. pennebakke Skuffer med 100% udtræk</p> <p>Plads til 4 skråfag i nederste skuffe (tilbehør).</p>	<p>2.800</p>	<p>3.345</p>
	<p><b>Skuffesektion med 3 skuffer</b></p> <p>5157 Skuffesektion med 3 skuffer Inkl. penneskuffe, plasttværskillerum og hængemappekurv Nederste skuffe med 100% udtræk til hængemapper</p> <p>Vi anbefaler 5529 kontravægt ved hængemappeskuffer. Plads til 13 skråfag i nederste skuffe (tilbehør).</p>	<p>4.180</p>	<p>5.010</p>
	<p><b>Skuffesektion med 4 skuffer</b></p> <p>5158 Skuffesektion med 4 skuffer Inkl. penneskuffe og plasttværskillerum</p> <p>Plads til 4 skråfag i nederste skuffe (tilbehør).</p>	<p>4.150</p>	<p>4.975</p>
	<p><b>Skuffesektion med 3 skuffer</b></p> <p>5167 Skuffesektion med 3 skuffer Inkl. pennebakke, plasttværskillerum og hængemappekurv Nederste skuffe med 100% udtræk til hængemapper</p> <p>Vi anbefaler 5529 kontravægt ved hængemappeskuffer. Plads til 13 skråfag i nederste skuffe (tilbehør).</p>	<p>4.180</p>	<p>5.010</p>
	<p><b>Skuffesektion med 4 skuffer</b></p> <p>5168 Skuffesektion med 4 skuffer Inkl. pennebakke og plasttværskillerum</p> <p>Plads til 4 skråfag i nederste skuffe (tilbehør).</p>	<p>4.150</p>	<p>4.975</p>
<p><b>Tillæg</b></p> <p>5553 Fronter med linoleum eller XP mat laminat</p> <p>3250 100% udtræk, pr. skuffe</p>			<p><b>Pris</b></p> <p>240</p> <p>170</p>

Priser i DKK

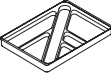
# QUADRO Tilbehør

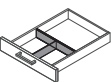
**Pris**

<b>Greb</b>		<b>Greb uden tillæg</b> (Vælg frit mellem disse greb - alle fronter er inkl. greb)	
	<b>5450</b>	5450 Quadro greb i hvid, sort, mat krom, blank krom eller messing (standard greb i mat krom, hvis ikke andet oplyses)	
	<b>9531</b>	9531 Mosaik greb, mat krom	
	<b>5451</b>	5451 Knop greb i hvid, sort, messing, mat krom eller blank krom	
	<b>5456</b>	5456 Knop greb med riller	
	<b>5465</b>	Løse greb, pr. stk.	55
<b>Tillæg</b>		<b>Greb med tillæg</b>	
	<b>5463</b>	5463 Indfræst greb, Ø 50/40 mm i rustfri stål, sort eller messing	125
	<b>5464</b>	5464 Indfræst greb, 143 mm x 34 mm i alu, hvid, sort eller messing	125
	<b>5471</b>	5471 Riflet knop greb, Ø 30 mm, i massiv messing. Farve: sort, rustfri stål eller messing	115
	<b>5472</b>	5472 Riflet knop greb, Ø 16 mm, i massiv messing. Farve: sort, rustfri stål eller messing	95
	<b>5473</b>	5473 Riflet greb, 128 mm, i massiv messing. Farve: sort, rustfri stål eller messing	195
		Prisen er et tillæg.	
		<b>Plastpennebakke</b>	
		5508 Plastpennebakke, pr. stk.	95
		<b>Plastskråfag</b>	
		<b>5122 Plastskråfag, sæt á 2 stk.</b>	110
		5121 Plastskråfag til hængemappeskuffe, sæt á 13 stk.	650
		5122 passer til skuffer højere end 130 mm.	
		<b>Plasttværskillerum</b>	
		5125 Plasttværskillerum, pr. sæt	35
		<b>Låse</b>	
		5137 Lås i øverste skuffe, pr. stk.	310
		5124 Centrallås til skuffesektion, pr. stk.	895
		Låse monteres som standard i højre side af skuffen.	
		<b>Kontravægt</b>	
		5529 Kontravægt (ca. 6,5 kg)	580



# QUADRO LOCKERS

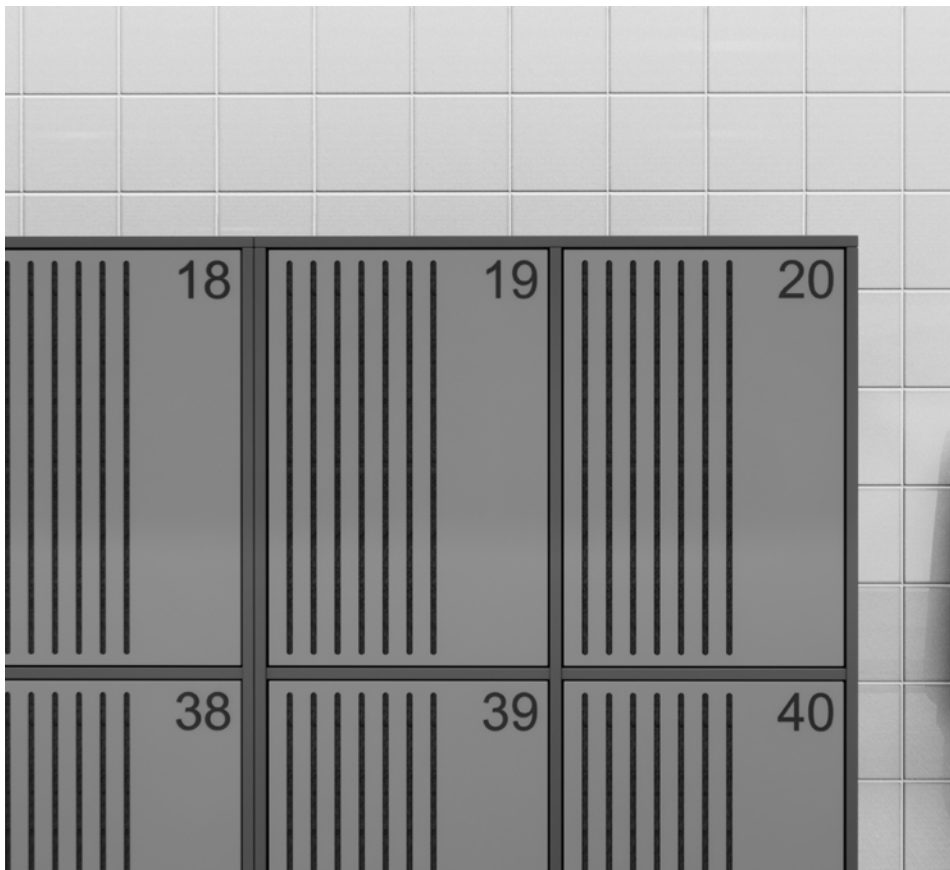

## Generelt for Quadro lockers

- Lavet i 16 mm plader
- 7 korpusfarver i laminat
- 5 korpusfarver i finér
- 2 dybder: D 430 mm og D 550 mm
- Bagbeklædning i 8 mm plader
- 2 mm slagfast ABS kant ved laminatoverflader
- 2 mm trækant ved finér
- 33 farver i laminat - heraf 20 højtrykslaminater
- Nordic Nature fronter i højtrykslaminat
- 9 forskellige greb - Leveres som standard med knop greb i mat krom
- Leveres samlet - kun greb, ben og hjul skal monteres
- Testet efter EN16121+EN16122
- 10 års garanti

A5	B5	C5
A4	B4	C4
A3	B3	C3
A2	B2	C2
A1	B1	C1

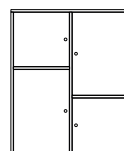
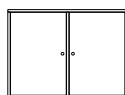

Korpus tilbydes i:

- **Laminat:** Opaque White, Montana Grey, Platinum Grey, Anthracite Grey, Slate Grey, Volcanic Black, Lindberg Oak eller Congo
- **Finér:** ahorn, ask, bøg, eg eller valnød\*

Leveres med laminat eller finér på bagbeklædningen og kan anvendes som rumdelere.

Overflader - fronter:

- Standardlaminat
- Nordic Nature (HPL)
- Finér
- Linoleum\*
- XP mat laminat\*

Understøtning:

- Sokkel
- Pladesokkel
- Bensokkel
- Vægophæng
- Hjul
- Ben

\* Bemærk tillæg se side 48.

Vi anbefaler, at lockers over 3 rums højde fastmonteres til væg eller gulv.

# QUADRO Lockers

**EU-Blomst  
produkt i  
laminat**
**Laminat**
**Finér**

	<p><b>Locker</b></p> <p>5037<b>ECO</b> Locker, D 430 mm</p> <p>5038<b>ECO</b> Locker, D 550 mm</p>	<p>4.895</p> <p>6.000</p>	<p>4.895</p> <p>6.000</p>	<p>5.820</p> <p>6.885</p>
	<p><b>Locker</b></p> <p>5039<b>ECO</b> Locker, D 430 mm</p> <p>5040<b>ECO</b> Locker, D 550 mm</p>	<p>5.670</p> <p>6.785</p>	<p>5.670</p> <p>6.785</p>	<p>6.755</p> <p>7.815</p>
	<p><b>Sokkel, 1-rum bred</b></p> <p>5402<b>ECO</b> Lav sokkel til D 430 (H95xB406xD390mm)</p> <p>3185<b>ECO</b> Lav sokkel til D 550 (H95xB406xD510mm)</p> <p>5403<b>ECO</b> Høj sokkel til D 430 (H216xB406xD390mm)</p> <p>3186<b>ECO</b> Høj sokkel til D 550 (H216xB406xD510mm)</p>	<p>470</p> <p>495</p> <p>790</p> <p>830</p>	<p>470</p> <p>495</p> <p>790</p> <p>830</p>	<p>565</p> <p>640</p> <p>950</p> <p>990</p>
	<p><b>Locker</b></p> <p>5011<b>ECO</b> Locker, D 430 mm</p> <p>5012<b>ECO</b> Locker, D 550 mm</p>	<p>2.715</p> <p>3.410</p>	<p>2.715</p> <p>3.410</p>	<p>3.235</p> <p>4.110</p>
	<p><b>Locker</b></p> <p>5013<b>ECO</b> Locker, D 430 mm</p> <p>5014<b>ECO</b> Locker, D 550 mm</p>	<p>3.135</p> <p>3.920</p>	<p>3.135</p> <p>3.920</p>	<p>3.785</p> <p>4.725</p>
	<p><b>Locker</b></p> <p>5015<b>ECO</b> Locker, D 430 mm</p> <p>5016<b>ECO</b> Locker, D 550 mm</p>	<p>5.785</p> <p>7.230</p>	<p>5.785</p> <p>7.230</p>	<p>6.795</p> <p>8.490</p>
	<p><b>Locker</b></p> <p>5019<b>ECO</b> Locker, D 430 mm</p> <p>5020<b>ECO</b> Locker, D 550 mm</p>	<p>6.230</p> <p>7.770</p>	<p>6.230</p> <p>7.770</p>	<p>7.275</p> <p>9.085</p>

Priser i DKK

# QUADRO Lockers

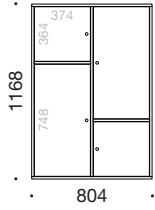
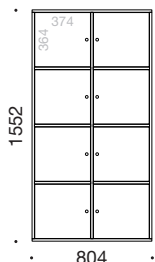
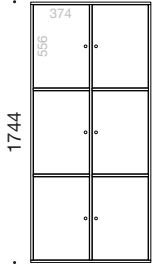
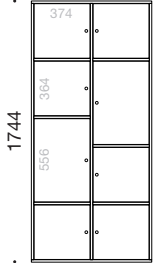
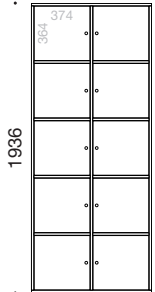
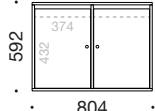

**EU-Blomst  
produkt i  
laminat**
**Laminat**
**Finér**

 <p>Diagram showing locker configurations for 5021 and 5022. Dimensions: 1168 mm height, 804 mm width. Internal dimensions: 374 mm and 364 mm.</p>	<p><b>Locker</b></p> <p>5021<b>ECO</b> Locker, D 430 mm</p> <p>5022<b>ECO</b> Locker, D 550 mm</p>	<p>6.230</p> <p>7.770</p>	<p>6.230</p> <p>7.770</p>	<p>7.275</p> <p>9.085</p>
 <p>Diagram showing locker configurations for 5025 and 5026. Dimensions: 1552 mm height, 804 mm width. Internal dimensions: 374 mm and 364 mm.</p>	<p><b>Locker</b></p> <p>5025<b>ECO</b> Locker, D 430 mm</p> <p>5026<b>ECO</b> Locker, D 550 mm</p>	<p>8.340</p> <p>12.160</p>	<p>8.340</p> <p>12.160</p>	<p>10.825</p> <p>13.990</p>
 <p>Diagram showing locker configurations for 5027 and 5028. Dimensions: 1744 mm height, 804 mm width. Internal dimensions: 374 mm and 556 mm.</p>	<p><b>Locker</b></p> <p>5027<b>ECO</b> Locker, D 430 mm</p> <p>5028<b>ECO</b> Locker, D 550 mm</p>	<p>10.205</p> <p>13.185</p>	<p>10.205</p> <p>13.185</p>	<p>11.860</p> <p>15.015</p>
 <p>Diagram showing locker configurations for 5023 and 5024. Dimensions: 1744 mm height, 804 mm width. Internal dimensions: 374 mm, 364 mm, and 556 mm.</p>	<p><b>Locker</b></p> <p>5023<b>ECO</b> Locker, D 430 mm</p> <p>5024<b>ECO</b> Locker, D 550 mm</p>	<p>10.290</p> <p>13.680</p>	<p>10.290</p> <p>13.680</p>	<p>12.350</p> <p>15.150</p>
 <p>Diagram showing locker configurations for 5029 and 5030. Dimensions: 1936 mm height, 804 mm width. Internal dimensions: 374 mm and 364 mm.</p>	<p><b>Locker</b></p> <p>5029<b>ECO</b> Locker, D 430 mm</p> <p>5030<b>ECO</b> Locker, D 550 mm</p>	<p>10.300</p> <p>13.565</p>	<p>10.300</p> <p>13.565</p>	<p>12.860</p> <p>16.120</p>
 <p>Diagram showing locker configurations with mail slot for 5031 and 5032. Dimensions: 592 mm height, 804 mm width. Internal dimensions: 374 mm and 432 mm.</p>	<p><b>Locker med brevindkast</b></p> <p>5031<b>ECO</b> Locker med brevindkast, D 430 mm</p> <p>5032<b>ECO</b> Locker med brevindkast, D 550 mm</p>	<p>3.840</p> <p>4.790</p>	<p>3.840</p> <p>4.790</p>	<p>4.630</p> <p>4.920</p>

Priser i DKK

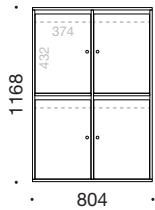
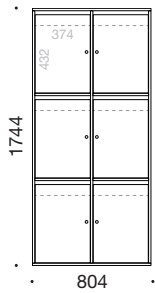
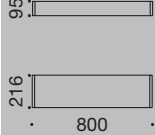
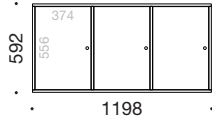
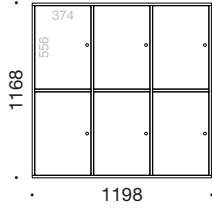
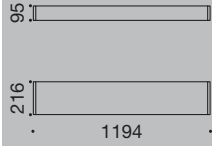

**QUADRO Lockers**
**EU-Blomst  
 produkt i  
 laminat**
**Laminat**
**Finér**

	<p><b>Locker med brevindkast</b></p> <p>5033ECO Locker med brevindkast, D 430 mm</p> <p>5034ECO Locker med brevindkast, D 550 mm</p>	<p>7.620</p> <p>9.510</p>	<p>7.620</p> <p>9.510</p>	<p>8.890</p> <p>11.105</p>
	<p><b>Locker med brevindkast</b></p> <p>5035ECO Locker med brevindkast, D 430 mm</p> <p>5036ECO Locker med brevindkast, D 550 mm</p>	<p>12.310</p> <p>15.390</p>	<p>12.310</p> <p>15.390</p>	<p>13.900</p> <p>17.365</p>
	<p><b>Sokkel, 2-rum bred</b></p> <p>5412ECO Lav sokkel til D 430 (H95xB800xD390mm)</p> <p>3181ECO Lav sokkel til D 550 (H95xB800xD510mm)</p> <p>5413ECO Høj sokkel til D 430 (H216xB800xD390mm)</p> <p>3182ECO Høj sokkel til D 550 (H216xB800xD510mm)</p>	<p>545</p> <p>745</p> <p>870</p> <p>1.065</p>	<p>545</p> <p>745</p> <p>870</p> <p>1.065</p>	<p>640</p> <p>870</p> <p>1.040</p> <p>1.325</p>
	<p><b>Locker</b></p> <p>5041ECO Locker, D 430 mm</p> <p>5042ECO Locker, D 550 mm</p>	<p>4.630</p> <p>5.785</p>	<p>4.630</p> <p>5.785</p>	<p>5.320</p> <p>6.650</p>
	<p><b>Locker</b></p> <p>5045ECO Locker, D 430 mm</p> <p>5046ECO Locker, D 550 mm</p>	<p>9.150</p> <p>11.430</p>	<p>9.150</p> <p>11.430</p>	<p>10.425</p> <p>13.015</p>
	<p><b>Sokkel, 3-rum bred</b></p> <p>5435ECO Lav sokkel til D 430 (H95xB1194xD390mm)</p> <p>3183ECO Lav sokkel til D 550 (H95xB1194xD510mm)</p> <p>5437ECO Høj sokkel til D 430 (H216xB1194xD390mm)</p> <p>3184ECO Høj sokkel til D 550 (H216xB1194xD510mm)</p>	<p>665</p> <p>880</p> <p>980</p> <p>1.170</p>	<p>665</p> <p>880</p> <p>980</p> <p>1.170</p>	<p>810</p> <p>1.025</p> <p>1.175</p> <p>1.430</p>
	<p><b>Pladesokkel med stillesko, H 22 mm</b></p> <p>5397ECO 2-rum bred i D 430 mm</p> <p>3191ECO 2-rum bred i D 550 mm</p> <p>5399ECO 3-rum bred i D 430 mm</p> <p>3192ECO 3-rum bred i D 550 mm</p>	<p>310</p> <p>310</p> <p>310</p> <p>380</p>	<p>310</p> <p>310</p> <p>310</p> <p>380</p>	<p>340</p> <p>340</p> <p>340</p> <p>405</p>

Priser i DKK

 Laminat: Opaque White, Montana Grey, Platinum Grey, Anthracite Grey, Slate Grey, Volcanic Black eller Lindberg Oak.  
 Finér: ask, ahorn, bøg eller eg + tillæg 25% for valnød

# QUADRO Lockers

**Pris**

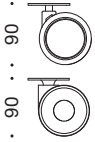
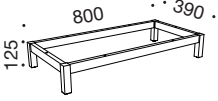
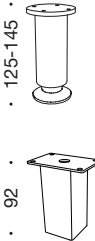
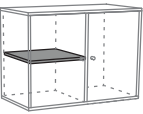
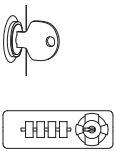
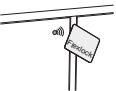
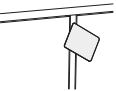
	<p><b>Vægophæng</b></p> <p>5525 Vægophæng (kun til 1-rums høje reoler) 405</p> <p><b>5530 Vægophæng med støtteliste</b> 735</p> <p>5522 Dobbelt vægophæng (til store lockers, se varenr. nederst) 810</p>
 <p>5527</p> <p>5521</p> <p>5572</p>	<p><b>Hjul</b></p> <p>5527 Standard hjul (grå), pr. hjul 135</p> <p>5521 Hjul med kapsel i Nordic Nature, pr. hjul 250</p> <p>5572 Hjul med kapsel i hvid el. sort, pr. hjul 155</p> <p>Der skal benyttes 5 hjul ved B 1198 mm og D 550 mm.</p>
	<p><b>Bensokkel til D 430 mm i sort metal med stillesko</b></p> <p>5481 Bensokkel, H 125 mm x B 800 mm x D 390 mm 1.070</p> <p>5482 Bensokkel, H 125 mm x B 1194 mm x D 390 mm 1.180</p>
 <p>125-145</p> <p>92</p>	<p><b>Rundt ben</b></p> <p><b>5420 Alu-ben med højdejustering 125-145 mm, pr. stk.</b> 295</p> <p>5419 Alu-ben med højdejustering 180-200 mm, pr. stk. 430</p> <p><b>Firkantet ben</b></p> <p>5418 Firkantet stålben med stillesko, pr. stk. 135</p> <p>Der skal benyttes 5 ben ved B 1198 mm og D 550 mm.</p>
	<p><b>Ekstra hylde</b></p> <p>5546 Hylde til D 430 mm, 378 x 388 mm 285 345</p> <p>5544 Hylde til D 550 mm, 378 x 508 mm 335 390</p>
 <p>5120</p> <p>5136</p>	<p><b>Låse til lockers</b></p> <p>5119 Lås, højre låge 290</p> <p>5120 Lås, venstre låge 290</p> <p>5132 Kodelås til skiftende brugere (sort), højre låge - kan ikke eftermonteres 340</p> <p>5136 Kodelås til skiftende brugere (sort), venstre låge - kan ikke eftermonteres 340</p> <p>5146 Kodelås (sort), højre låge - kan ikke eftermonteres 340</p> <p>5147 Kodelås (sort), venstre låge - kan ikke eftermonteres 340</p> <p>5133 Beslag til hængelås 290</p> <p>5128 Hovednøgle 175</p>
	<p><b>Flexlock* (Private Mode) (kompatibel med Mifare**)</b></p> <p><b>5140 Flexlock inkl. monteret batteri (kan vælges som tilbehør til EU-Blomst produkter).</b> 1.395</p> <p>5142 Brugerkort til Flexlock, 1 stk. 85</p> <p>5143 Flexlock servicekort, 1 stk. 195</p> <p>5144 Flexlock programmeringskort, 1 stk. 195</p> <p>5148 Flexlock Any User kort (Public Mode), 1 stk. 330</p> <p>5149 Flexlock batteri (ekstra), 1 stk. 65</p>
	<p><b>Cube Mifare lås** (Mifare Classic EV1 - EM4102/Mifare Classic) - husk greb eller push</b></p> <p><b>5112 Cube Mifare lås inkl. 1 batteri, 1 userkort, 1 nøglebrik</b> 930</p> <p>5113 Cube Mifare userkort, pr. stk. 170</p> <p>5114 Cube Mifare managerkort, pr. stk. 170</p> <p>5115 Cube Mifare nøglebrik, pr. stk. 170</p>

5522 anvendes til: 5025, 5026, 5027, 5028, 5035, 5036, 5045, 5046, 5023.

\* Ved elektroniske låse anbefales det at låger hængsles i samme side for at forlænge batterilevetiden.

\*\* Mifare: 13,56 MHz: Mifare Classic 1k, Mifare Classic 4k, Mifare DESFire EV1 &amp; EV2.

Priser i DKK

# QUADRO Lockers

**Pris**

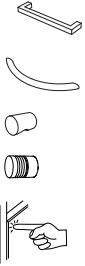
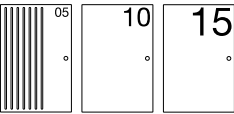
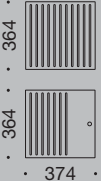
 <p><b>5450</b></p> <p><b>9531</b></p> <p><b>5451</b></p> <p><b>5456</b></p> <p><b>5465</b></p>	<p><b>Greb uden tillæg</b> (Vælg frit mellem disse greb - alle fronter er inkl. greb)</p> <p>5450 Quadro greb i hvid, sort, mat krom, blank krom eller messing</p> <p>9531 Mosaik greb, mat krom</p> <p>5451 Knop greb i hvid, sort, messing, mat krom eller blank krom (standard greb i mat krom, hvis ikke andet oplyses)</p> <p>5456 Knop greb med riller</p> <p>5465 Push beslag til låger (frarådes til opbevaring med hjul)</p> <p>*Sort, hvid og mat krom kan vælges som tilbehør til EU-Blomst produkter.</p>																								
	<p><b>Tal på låge (hvid eller sort)</b></p> <p>5005 Små tal på låge, H 50 mm, pr. låge for maks. 2 cifre <span style="float: right;">105</span></p> <p>5006 Mellem tal på låge, H 100 mm, pr. låge for maks. 2 cifre <span style="float: right;">135</span></p> <p>5007 Store tal på låge, H 155 mm, pr. låge for maks. 2 cifre <span style="float: right;">170</span></p> <p>Nummeret placeres øverst på lågen.</p>																								
	<p><b>Tillæg</b></p> <p>5553 Fronter med linoleum eller XP mat laminat, pr. låge 1-3 rum høj <span style="float: right;">240</span></p> <p>5575 Fronter med linoleum eller XP mat laminat, pr. låge 4-5 rum høj <span style="float: right;">475</span></p>																								
 <p>11 lameller</p> <p>7 lameller</p>	<table border="1" style="width: 100%; border-collapse: collapse;"> <thead> <tr> <th colspan="2"></th> <th style="text-align: right;">Laminat/Finér</th> <th style="text-align: right;">XP laminat</th> </tr> </thead> <tbody> <tr> <td colspan="4"><b>Tillæg</b></td> </tr> <tr> <td>7950</td> <td>Låge med 11 lameller, 1 rum høj, pr. låge</td> <td style="text-align: right;">415</td> <td style="text-align: right;">415</td> </tr> <tr> <td>7951</td> <td>Låge med 11 lameller, 2 rum høj, pr. låge</td> <td style="text-align: right;">495</td> <td style="text-align: right;">495</td> </tr> <tr> <td>7952</td> <td>Låge med 7 lameller, 1 rum høj, pr. låge</td> <td style="text-align: right;">415</td> <td style="text-align: right;">415</td> </tr> <tr> <td>7953</td> <td>Låge med 7 lameller, 2 rum høj, pr. låge</td> <td style="text-align: right;">495</td> <td style="text-align: right;">495</td> </tr> </tbody> </table> <p>Lamelllåger laves i sort eller brun MDF. Oplys venligst farve.</p>			Laminat/Finér	XP laminat	<b>Tillæg</b>				7950	Låge med 11 lameller, 1 rum høj, pr. låge	415	415	7951	Låge med 11 lameller, 2 rum høj, pr. låge	495	495	7952	Låge med 7 lameller, 1 rum høj, pr. låge	415	415	7953	Låge med 7 lameller, 2 rum høj, pr. låge	495	495
		Laminat/Finér	XP laminat																						
<b>Tillæg</b>																									
7950	Låge med 11 lameller, 1 rum høj, pr. låge	415	415																						
7951	Låge med 11 lameller, 2 rum høj, pr. låge	495	495																						
7952	Låge med 7 lameller, 1 rum høj, pr. låge	415	415																						
7953	Låge med 7 lameller, 2 rum høj, pr. låge	495	495																						

## QUADRO MIX



### Generelt for garderobeskabe:

- Lavet i 16 mm plader
- Bagbeklædning i 8 mm plader
- 2 mm slagfast ABS kant ved laminatoverflader
- 2 mm trækant ved finér
- 33 farver i laminat - heraf 20 højtrykslaminater
- Nordic Nature fronter i højtrykslaminat
- 9 forskellige greb
- Leveres samlet - kun greb og ben skal monteres
- 10 års garanti
- Vi anbefaler at garderobeskabe fastgøres til væg eller gulv

### Generelt for kaffestationer:

- Lavet i 30 mm plader med HPL eller finér\*\*
- Bagbeklædning i 16 mm plader
- 2 mm slagfast ABS kant ved laminatoverflader
- 2 mm trækant ved finér
- 33 farver i laminat på fronte - heraf 20 højtrykslaminater
- Leveres usamlet - opbevaring leveres samlet
- 10 års garanti

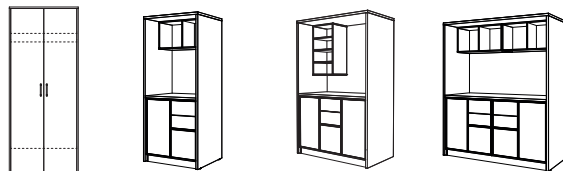

Korpus tilbydes i:

- **Laminat:** Opaque White, Montana Grey, Platinum Grey, Anthracite Grey, Slate Grey, Volcanic Black, Lindberg Oak eller Congo
- **Finér:** ahorn, ask, bøg, eg eller valnød\*

Overflader - fronter:

- Standardlaminat
- Nordic Nature (HPL)
- Finér
- Linoleum\*
- XP mat laminat\*







Leveres med laminat eller finér på bagbeklædningen.

\* Bemærk tillæg side 52.

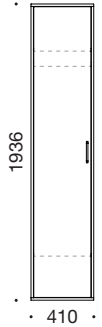
\*\* Bordplade frarådes i finér.

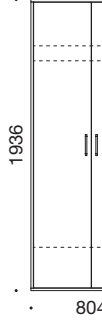
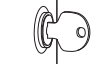
# QUADRO Garderobe

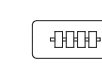
**Laminat**
**Finér**

	<p><b>Garderobeskab, D 600 mm</b></p> <p>5957 Garderobeskab 4.420 5.100 Inkl. bøjlestang, hatte- og skohylde</p> <p>5402G Sokkel, H 95 x B 406 x D 560 mm 525 670</p> <p>5588 Hylde til 5957 (ekstra), B 378 mm x D 558 mm 335 390</p>
	<p><b>Garderobeskab, D 600 mm</b></p> <p>5960 Garderobeskab 6.795 7.615 Inkl. bøjlestang, hatte- og skohylde</p> <p>5411G Sokkel, H 95 x B 596 x D 560 mm 575 685</p> <p>5590 Hylde til 5960 (ekstra), B 568 mm x D 558 mm 445 500</p>
	<p><b>Garderobeskab, D 430 mm</b></p> <p>5958 Garderobeskab 8.610 9.710 Inkl. udtræksbøjlestang, hatte- og skohylde</p> <p>5412 Sokkel, H 95 x B 800 x D 390 mm 545 640</p> <p>5551 Hylde til 5958 (ekstra), B 772 mm x D 388 mm 765 915</p> <p><b>Garderobeskab, D 600 mm</b></p> <p><b>5959 Garderobeskab inkl. bøjlestang, hatte- og skohylde</b> 9.440 10.505</p> <p>5412G Sokkel, H 95 x B 800 x D 560 mm 665 810</p> <p>5594 Hylde til 5959 (ekstra), B 772 mm x D 558 mm 765 915</p>
 <p><b>5120</b></p>  <p><b>5139</b></p>  <p><b>5136</b></p>  <p><b>5140</b></p>  <p><b>5112</b></p>	<p><b>Låse</b></p> <p>5119 Lås, højre låge 290</p> <p>5120 Lås, venstre låge 290</p> <p>5139 Lås til skab uden skillerum (Monteres i højre låge) 375</p> <p>5132 Kodelås til skiftende brugere (sort), højre låge - kan ikke eftermonteres 340</p> <p>5136 Kodelås til skiftende brugere (sort), venstre låge - kan ikke eftermonteres 340</p> <p>5146 Kodelås (sort), højre låge - kan ikke eftermonteres 340</p> <p>5147 Kodelås (sort), venstre låge - kan ikke eftermonteres 340</p> <p>5140 Flexlock* inkl. monteret batteri (kompatibel med Mifare**) 1.395</p> <p>5142 Brugerkort til Flexlock, 1 stk. 85</p> <p>5143 Flexlock servicekort, 1 stk. 195</p> <p>5144 Flexlock programmeringskort, 1 stk. 195</p> <p>5148 Flexlock Any User kort (Public Mode), 1 stk. 330</p> <p>5149 Flexlock batteri (ekstra), 1. stk. 65</p> <p>5112 Cube Mifare lås inkl. 1 batteri, 1 userkort, 1 nøglebrik 930</p> <p>5113 Cube Mifare userkort, pr. stk. 170</p> <p>5114 Cube Mifare managerkort, pr. stk. 170</p> <p>5115 Cube Mifare nøglebrik, pr. stk. 170</p>

Finér: ask, ahorn, bøg eller eg + tillæg 25% for valnød.

\* Ved elektroniske låse anbefales det, at låger hængsles i samme side for at forlænge batterilevetiden.

\*\* Mifare: 13,56 MHz: Mifare Classic 1k, Mifare Classic 4k, Mifare DESFire EV1 &amp; EV2.

Priser i DKK

# QUADRO Kaffestation

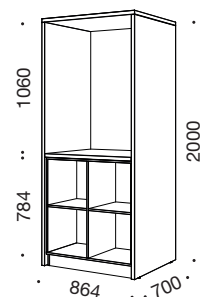
**Laminat**
**Finér**

**Kaffestation, 2 rum**

Samlet pris

24.670

30.730

Kaffestationen indeholder:

- 4151 Kaffestation bro med bagbeklædning
- 5351 Quadro reol, H 784 x B 804 x D 430 mm
- 5412 Lav sokkel til D 430 mm (H 95 x B 800 x D 390 mm)

Kaffestationen kan indrettes med standard Quadro opbevaring. Se side 14-27.

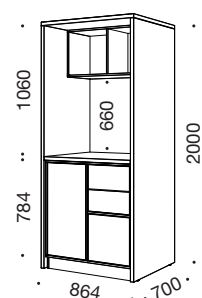
**Priseksempel på kaffestation med Quadro opbevaring, 2 rum**

Samlet pris

31.320

37.885

Kaffestationen indeholder:

- 4151 Kaffestation bro med bagbeklædning
- 5351 Quadro reol, H 784 x B 804 x D 430 mm
- 5412 Lav sokkel til D 430 mm (H 95 x B 800 x D 390 mm)
- 5581 Quadro låge, 2 rum høj, venstre hængt inkl. push beslag (5465)
- 5232 Indsats med 1 skuffe, D 430 mm
- 5513 Indsats med 2 skuffer, D 430 mm
- 5466 3 x push beslag til skuffer
- 5313 Quadro reol, H 400 x B 804 x D 350 mm
- 5470 Vægophæng til reol i kaffestation

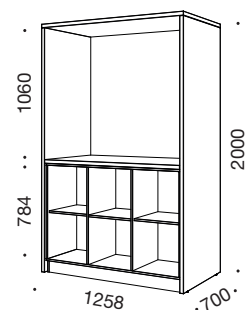
**Kaffestation, 3 rum**

Samlet pris

26.220

32.680

Kaffestationen indeholder:

- 4150 Kaffestation bro med bagbeklædning
- 5371 Quadro reol, H 784 x B 1198 x D 430 mm
- 5435 Lav sokkel til D 430 mm (H 95 x B 1194 x D 390 mm)

Kaffestationen kan indrettes med standard Quadro opbevaring. Se side 14-27.

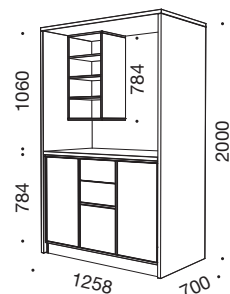
**Priseksempel på kaffestation med Quadro opbevaring, 3 rum**

Samlet pris

34.070



41.395

Kaffestationen indeholder:

- 4150 Kaffestation bro med bagbeklædning
- 5371 Quadro reol, H 784 x B 1198 x D 430 mm
- 5435 Lav sokkel til D 430 mm (H 95 x B 1194 x D 390 mm)
- 5581 Quadro låge, 2 rum høj, venstre hængt inkl. push beslag (5465)
- 5581 Quadro låge, 2 rum høj, højre hængt inkl. push beslag (5465)
- 5232 Indsats med 1 skuffe, D 430 mm
- 5513 Indsats med 2 skuffer, D 430 mm
- 5466 3 x push beslag til skuffer
- 5302 Quadro reol, H 784 x B 410 x D 350 mm
- 5540 2 x hylde til reol
- 5470 Vægophæng til reol i kaffestation

# QUADRO Kaffestation

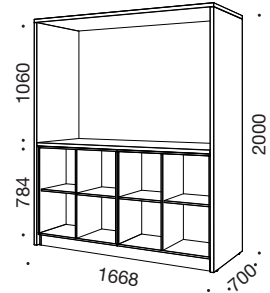
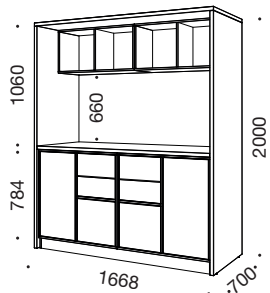
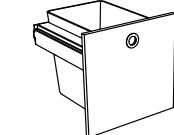
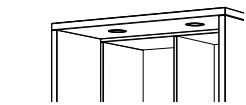
**Laminat**
**Finér**

	<p><b>Kaffestation, 4 rum</b></p> <p>Samlet pris 29.860 38.605</p> <p>Kaffestationen indeholder:</p> <p>4152 Kaffestation bro med bagbeklædning                      5351 2 x Quadro reol, H 784 x B 804 x D 430 mm                      3156 Lav sokkel til D 430 mm (H 95 x B 1604 x D 390 mm)</p> <p>Kaffestationen kan indrettes med standard Quadro opbevaring. Se side 14-27.</p>	
	<p><b>Priseksempel på kaffestation med Quadro opbevaring, 4 rum</b></p> <p>Samlet pris 43.160 52.915</p> <p>Kaffestationen indeholder:</p> <p>4152 Kaffestation bro med bagbeklædning                      5351 2 x Quadro reol, H 784 x B 804 x D 430 mm                      3156 Lav sokkel til D 430 mm (H 95 x B 1604 x D 390 mm)                      5581 Quadro låge, 2 rum høj, venstre hængt inkl. push beslag (5465)                      5581 Quadro låge, 2 rum høj, højre hængt inkl. push beslag (5465)                      5232 2 x Indsats med 1 skuffe, D 430 mm                      5513 2 x Indsats med 2 skuffer, D 430 mm                      5466 6 x push beslag til skuffer, pr. skuffe                      5313 2 x Quadro reol, H 400 x B 804 x D 350 mm                      5470 2 x Vægophæng til reol i kaffestation</p>	
	<p><b>Skuffe med plastbeholder</b></p> <p>5089 Skuffe inkl. 20L plastbeholder 1.855 2.095                      7974 Poser til 20L spande, 100 stk. 495</p> <p>Kan f.eks. anvendes til affald, kaffegrums m.m.</p>	
	<p><b>LED spots til kaffestationer</b></p> <p>7452 LED spotlights inkl., styringsenhed med touch funktion, pr. sæt 2.045</p> <p>Bemærk, et sæt består af 2 spots i 2 rum bred kaffestation og 3 spots i 3-4 rums bred kaffestation.</p>	<b>Pris</b>
 <p>Ø60 • 60 •</p>	<p><b>Kabelgennemføringer – flere muligheder. Se side 79 og 122.</b></p>	
	<p><b>Tillæg</b></p> <p>5553 Fronter med linoleum eller XP mat laminat, pr. låge 1-3 rum høj 240                      5575 Fronter med linoleum eller XP mat laminat, pr. låge 4-5 rum høj 475                      3280 Bordplade med XP mat laminat 905                      4161 Bordplade i Corian (Glacier White) eller kompaktlaminat, 2 rum bred kaffestation 4.995                      4160 Bordplade i Corian (Glacier White) eller kompaktlaminat, 3 rum bred kaffestation 5.995                      4162 Bordplade i Corian (Glacier White) eller kompaktlaminat, 4 rum bred kaffestation 6.995                      4171 Bagbeklædning i HPL, 2 rum bred kaffestation 1.535                      4170 Bagbeklædning i HPL, 3 rum bred kaffestation 1.910                      4172 Bagbeklædning i HPL, 4 rum bred kaffestation 2.285</p>	

Laminat: Opaque White, Montana Grey, Platinum Grey, Anthracite Grey, Slate Grey, Volcanic Black eller Lindberg Oak.

Finér: ask, ahorn, bøg eller eg + tillæg 25% for valnød

Finérretning: lodret på låger, vandret på skuffer samt bagbeklædning ved 4 rum bred kaffestation

Priser i DKK



## QUADRO DIVIDER



### Generelt for Quadro Divider:

- Vanger i sort eller hvid pulverlak
- H 1900 mm inkl. stillesko
- Fremstillet i 2 mm stål
- Systemhuller til fleksibel indretning med standard Quadro opbevaring
- Tilbehør i B 804 mm og D 430 mm, samt max højde 1168 mm
- Leveres usamlet - opbevaring leveres samlet
- Værktøj til montering af opbevaring medfølger
- 10 års garanti

### OBS:

Quadro Divider skal bestå af minimum 1 rum høj modul i bund, samt hylde i top for at sikre stabilitet. Vangerne skal desuden fastmonteres i gulv.

Vange\* tilbydes i:

- Sort pulverlak
- Hvid pulverlak

\* Vi anbefaler, at vangerne fastmonteres i gulv.

Tilbehør i B 804 x D 430 mm:

- Hylde
- Hylde med bøjlestang
- Blomsterkasse
- Reol 1/2-3 rum høj
- Skab 1-3 rum høj
- Miljøstation
- Locker 1-3 rum høj
- Skydedørsskab

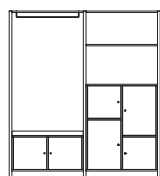

# QUADRO Divider

**Laminat**
**Finér**

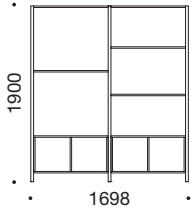
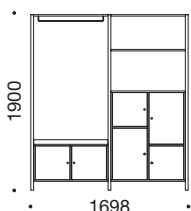
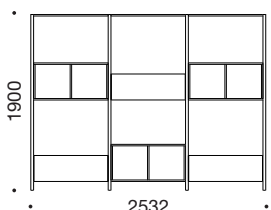
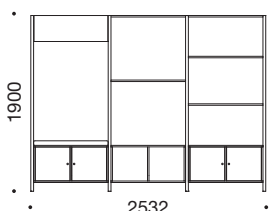
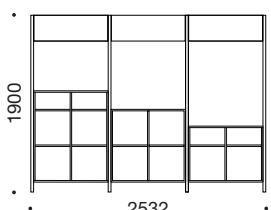
 <p>1900 1698</p>	<p><b>Priseksempel Quadro Divider, 2 sektioner</b></p> <p>Samlet pris 12.560 13.975</p> <p>Quadro Divider i 2 sektioner indeholder:</p> <p>5611 3 x Vange, H 1900 x B 30 x D 347 mm 5.085 5.085</p> <p>5615 5 x Hylde, H 16 mm 4.325 5.100</p> <p>5332 2 x Reol, H 400 mm 3.150 3.790</p>
 <p>1900 1698</p>	<p><b>Priseksempel Quadro Divider, 2 sektioner</b></p> <p>Samlet pris 19.105 21.100</p> <p>Quadro Divider i 2 sektioner indeholder:</p> <p>5611 3 x Vange, H 1900 x B 30 x D 347 mm 5.085 5.085</p> <p>5618 1 x Hylde med bøjlestang, H 76 mm 1.660 1.815</p> <p>5615 2 x Hylde, H 16 mm 1.730 2.040</p> <p>5333 1 x Skab, H 400 mm 2.715 3.235</p> <p>3582 1 x Sædepude, H 50 mm 2.130 2.130</p> <p>5015 1 x Locker med 2 små og 2 store låger, H 976 mm 5.785 6.795</p>
 <p>1900 2532</p>	<p><b>Priseksempel Quadro Divider, 3 sektioner</b></p> <p>Samlet pris 20.280 23.010</p> <p>Quadro Divider i 3 sektioner indeholder:</p> <p>5611 4 x Vange, H 1900 x B 30 x D 347 mm 6.780 6.780</p> <p>5615 3 x Hylde, H 16 mm 2.595 3.060</p> <p>5265 3 x Reol uden bagbeklædning, H 400 mm 4.725 5.685</p> <p>5221 3 x Blomsterkasse, H 280 mm 6.180 7.485</p>
 <p>1900 2532</p>	<p><b>Priseksempel Quadro Divider, 3 sektioner</b></p> <p>Samlet pris 22.300 24.870</p> <p>Quadro Divider i 3 sektioner indeholder:</p> <p>5611 4 x Vange, H 1900 x B 30 x D 347 mm 6.780 6.780</p> <p>5221 1 x Blomsterkasse, H 280 mm 2.060 2.495</p> <p>5333 2 x Skab, H 400 mm 5.430 6.470</p> <p>3582 1 x Sædepude, H 50 mm 2.130 2.130</p> <p>5615 5 x Hylde, H 16 mm 4.325 5.100</p> <p>5265 1 x Reol uden bagbeklædning, H 400 mm 1.575 1.895</p>
 <p>1900 2532</p>	<p><b>Priseksempel Quadro Divider, 3 sektioner</b></p> <p>Samlet pris 20.935 23.940</p> <p>Quadro Divider i 3 sektioner indeholder:</p> <p>5611 4 x Vange, H 1900 x B 30 x D 347 mm 6.780 6.780</p> <p>5221 3 x Blomsterkasse, H 280 mm 6.180 7.485</p> <p>5355 1 x Reol, H 984 mm 3.125 3.745</p> <p>5351 1 x Reol, H 784 mm 2.425 2.965</p> <p>5354 1 x Reol, H 600 mm 2.425 2.965</p>

# QUADRO Divider

**Pris**

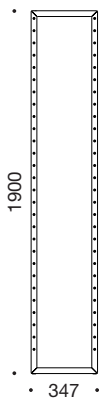
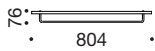
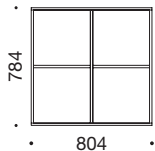
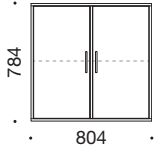
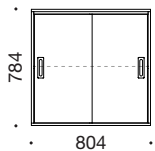
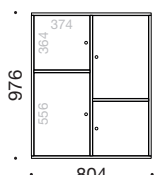
	<p><b>Vange til Quadro Divider</b></p> <p><b>5611 Vange, H 1900 x B 30 x D 347 mm, pr. stk.</b> 1.695</p> <p>Fås i hvid eller sort.</p>																																	
	<table border="1"> <thead> <tr> <th></th> <th>Laminat</th> <th>Finér</th> <th>Nordic Nature</th> </tr> </thead> <tbody> <tr> <td><b>Hylde til Quadro Divider, B 804 x D 430 mm</b></td> <td></td> <td></td> <td></td> </tr> <tr> <td>5615 Hylde, H 16 mm</td> <td>865</td> <td>1.020</td> <td>1.080</td> </tr> <tr> <td><b>5618 Hylde med bøjlestang, H 76 mm</b></td> <td>1.660</td> <td>1.815</td> <td>1.875</td> </tr> </tbody> </table>		Laminat	Finér	Nordic Nature	<b>Hylde til Quadro Divider, B 804 x D 430 mm</b>				5615 Hylde, H 16 mm	865	1.020	1.080	<b>5618 Hylde med bøjlestang, H 76 mm</b>	1.660	1.815	1.875																	
	Laminat	Finér	Nordic Nature																															
<b>Hylde til Quadro Divider, B 804 x D 430 mm</b>																																		
5615 Hylde, H 16 mm	865	1.020	1.080																															
<b>5618 Hylde med bøjlestang, H 76 mm</b>	1.660	1.815	1.875																															
	<table border="1"> <thead> <tr> <th></th> <th>Laminat</th> <th>Finér</th> </tr> </thead> <tbody> <tr> <td><b>Reol til Quadro Divider, B 804 x D 430 mm</b></td> <td></td> <td></td> </tr> <tr> <td>5427 Reol, H 216 mm</td> <td>1.575</td> <td>1.895</td> </tr> <tr> <td>5332 Reol, H 400 mm</td> <td>1.575</td> <td>1.895</td> </tr> <tr> <td>5265 Reol uden bagbeklædning, H 400 mm</td> <td>1.575</td> <td>1.895</td> </tr> <tr> <td>5354 Reol, H 600 mm</td> <td>2.425</td> <td>2.965</td> </tr> <tr> <td>5320 Reol uden skillerum øverst, H 784 mm</td> <td>2.425</td> <td>2.965</td> </tr> <tr> <td><b>5351 Reol, H 784 mm</b></td> <td>2.425</td> <td>2.965</td> </tr> <tr> <td>5355 Reol, H 984 mm</td> <td>3.125</td> <td>3.745</td> </tr> <tr> <td>5321 Reol uden skillerum øverst, H 1168 mm</td> <td>3.125</td> <td>3.745</td> </tr> <tr> <td>5357 Reol, H 1168 mm</td> <td>3.125</td> <td>3.745</td> </tr> </tbody> </table>		Laminat	Finér	<b>Reol til Quadro Divider, B 804 x D 430 mm</b>			5427 Reol, H 216 mm	1.575	1.895	5332 Reol, H 400 mm	1.575	1.895	5265 Reol uden bagbeklædning, H 400 mm	1.575	1.895	5354 Reol, H 600 mm	2.425	2.965	5320 Reol uden skillerum øverst, H 784 mm	2.425	2.965	<b>5351 Reol, H 784 mm</b>	2.425	2.965	5355 Reol, H 984 mm	3.125	3.745	5321 Reol uden skillerum øverst, H 1168 mm	3.125	3.745	5357 Reol, H 1168 mm	3.125	3.745
	Laminat	Finér																																
<b>Reol til Quadro Divider, B 804 x D 430 mm</b>																																		
5427 Reol, H 216 mm	1.575	1.895																																
5332 Reol, H 400 mm	1.575	1.895																																
5265 Reol uden bagbeklædning, H 400 mm	1.575	1.895																																
5354 Reol, H 600 mm	2.425	2.965																																
5320 Reol uden skillerum øverst, H 784 mm	2.425	2.965																																
<b>5351 Reol, H 784 mm</b>	2.425	2.965																																
5355 Reol, H 984 mm	3.125	3.745																																
5321 Reol uden skillerum øverst, H 1168 mm	3.125	3.745																																
5357 Reol, H 1168 mm	3.125	3.745																																
	<p><b>Skab til Quadro Divider, B 804 x D 430 mm</b></p> <table border="1"> <tbody> <tr> <td>5333 Skab, H 400 mm</td> <td>2.715</td> <td>3.235</td> </tr> <tr> <td><b>5352 Skab med 1 hylde bag hver låge, H 784 mm</b></td> <td>4.025</td> <td>5.035</td> </tr> <tr> <td>5326 Skab med 1 hylde bag hver låge, H 1168 mm</td> <td>4.725</td> <td>5.815</td> </tr> <tr> <td>5358 Skab med 2 hylder bag hver låge, H 1168 mm</td> <td>5.515</td> <td>6.605</td> </tr> </tbody> </table>	5333 Skab, H 400 mm	2.715	3.235	<b>5352 Skab med 1 hylde bag hver låge, H 784 mm</b>	4.025	5.035	5326 Skab med 1 hylde bag hver låge, H 1168 mm	4.725	5.815	5358 Skab med 2 hylder bag hver låge, H 1168 mm	5.515	6.605																					
5333 Skab, H 400 mm	2.715	3.235																																
<b>5352 Skab med 1 hylde bag hver låge, H 784 mm</b>	4.025	5.035																																
5326 Skab med 1 hylde bag hver låge, H 1168 mm	4.725	5.815																																
5358 Skab med 2 hylder bag hver låge, H 1168 mm	5.515	6.605																																
	<p><b>Skydedørsskab til Quadro Divider, B 804 x D 430 mm</b></p> <table border="1"> <tbody> <tr> <td><b>5296 Skydedørsskab, H 784 mm</b></td> <td>4.320</td> <td>5.105</td> </tr> <tr> <td>5294 Skydedørsskab med åbne rum øverst, H 1168 mm</td> <td>5.250</td> <td>6.235</td> </tr> <tr> <td>5295 Skydedørsskab, H 1168 mm</td> <td>5.295</td> <td>6.210</td> </tr> </tbody> </table>	<b>5296 Skydedørsskab, H 784 mm</b>	4.320	5.105	5294 Skydedørsskab med åbne rum øverst, H 1168 mm	5.250	6.235	5295 Skydedørsskab, H 1168 mm	5.295	6.210																								
<b>5296 Skydedørsskab, H 784 mm</b>	4.320	5.105																																
5294 Skydedørsskab med åbne rum øverst, H 1168 mm	5.250	6.235																																
5295 Skydedørsskab, H 1168 mm	5.295	6.210																																
	<p><b>Locker til Quadro Divider, B 804 x D 430 mm</b></p> <table border="1"> <tbody> <tr> <td>5011 Locker med 2 låger, H 400 mm</td> <td>2.715</td> <td>3.235</td> </tr> <tr> <td>5013 Locker med 2 låger, H 592 mm</td> <td>3.135</td> <td>3.785</td> </tr> <tr> <td><b>5015 Locker med 2 små og 2 store låger, H 976 mm</b></td> <td>5.785</td> <td>6.795</td> </tr> <tr> <td>5019 Locker med 4 låger, H 1168 mm</td> <td>6.230</td> <td>7.275</td> </tr> <tr> <td>5021 Locker med 2 små og 2 store låger, H 1168 mm</td> <td>6.230</td> <td>7.275</td> </tr> <tr> <td>5031 Locker med 2 låger og brevindkast, H 592 mm</td> <td>3.840</td> <td>4.630</td> </tr> <tr> <td>5033 Locker med 4 låger og brevindkast, H 1168 mm</td> <td>7.620</td> <td>8.890</td> </tr> </tbody> </table>	5011 Locker med 2 låger, H 400 mm	2.715	3.235	5013 Locker med 2 låger, H 592 mm	3.135	3.785	<b>5015 Locker med 2 små og 2 store låger, H 976 mm</b>	5.785	6.795	5019 Locker med 4 låger, H 1168 mm	6.230	7.275	5021 Locker med 2 små og 2 store låger, H 1168 mm	6.230	7.275	5031 Locker med 2 låger og brevindkast, H 592 mm	3.840	4.630	5033 Locker med 4 låger og brevindkast, H 1168 mm	7.620	8.890												
5011 Locker med 2 låger, H 400 mm	2.715	3.235																																
5013 Locker med 2 låger, H 592 mm	3.135	3.785																																
<b>5015 Locker med 2 små og 2 store låger, H 976 mm</b>	5.785	6.795																																
5019 Locker med 4 låger, H 1168 mm	6.230	7.275																																
5021 Locker med 2 små og 2 store låger, H 1168 mm	6.230	7.275																																
5031 Locker med 2 låger og brevindkast, H 592 mm	3.840	4.630																																
5033 Locker med 4 låger og brevindkast, H 1168 mm	7.620	8.890																																

# QUADRO Divider

**Laminat**
**Finér**

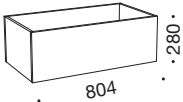
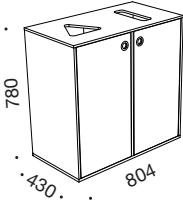
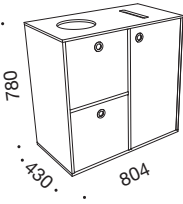
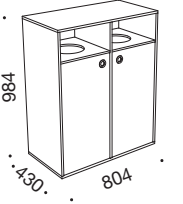
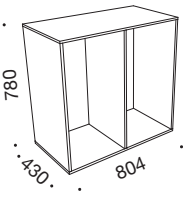
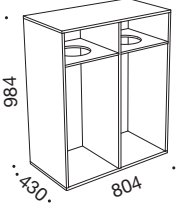
	<p><b>Blomsterkasse til Quadro Divider, B 804 x D 430 mm</b></p> <p>5221 Blomsterkasse, H 280 mm</p> <p>5072 Blomsterkasse med hævet bund, H 500 mm</p>	<p>2.060</p> <p>2.050</p>	<p>2.495</p> <p>2.375</p>
	<p><b>Miljøstation, 2 rum</b></p> <p>5381 2 rum bred med</p> <p>A: udskæring til papir og rum med poseudtræk</p> <p>B: udskæring med trekant og rum med poseudtræk</p>	<p>6.395</p>	<p>7.400</p>
	<p><b>Miljøstation, 2 rum</b></p> <p>4115 2 rum bred med</p> <p>A: udskæring med cirkel Ø210 mm og rum med skuffer inkl. to plastbeholdere (20L) og lille plastindsats til batterier (1,3L)</p> <p>B: udskæring til papir og rum med poseudtræk</p>	<p>8.150</p>	<p>9.405</p>
	<p><b>Miljøstation, 2 rum med indkast</b></p> <p>4116 2 rum bred med</p> <p>A/B: indkast, udskæring med cirkel Ø210 mm, samt rum med poseudtræk</p>	<p>7.275</p>	<p>8.360</p>
	<p><b>Miljøstation, 2 rum korpus</b></p> <p>5082 2 rum bred, tomt korpus</p> <p>Oplys venligst, hvilken type topudskæring og indretning i rum A og B.</p> <p>Se s. 11 i prislisten for udskæringer og indretning.</p>	<p>2.485</p>	<p>3.025</p>
	<p><b>Miljøstation, 2 rum med indkast, korpus</b></p> <p>5087 2 rum bred med indkast, tomt korpus</p> <p>Oplys venligst, hvilken type indretning.</p> <p>Til denne type kan du vælge mellem 5093, 5091 og 5090.</p> <p>Se s. 11 i prislisten for udskæringer og indretning.</p>	<p>3.365</p>	<p>3.980</p>

# QUADRO BLOMSTERKASSE



## Generelt for blomsterkasser:

- Lavet i 16 mm plader
- 7 korpuserfarver i laminat
- 5 korpuserfarver i finér
- 2 mm slagfast ABS kant ved laminatoverflader
- 2 mm trækant ved finér
- Uden plastforing
- Leveres samlet - kun ben og hjul skal monteres
- 10 års garanti

## Korpus tilbydes i:

- **Laminat:** Opaque White, Montana Grey, Platinum Grey, Anthracite Grey, Slate Grey, Volcanic Black, Lindberg Oak eller Congo
- **Finér:** ahorn, ask, bøg, eg eller valnød\*

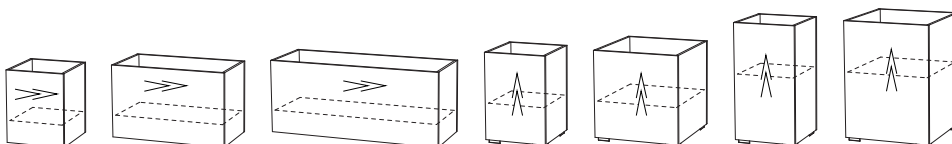

## Understøtning:

- Sokkel
- Pladesokkel
- Hjul
- Bensokkel
- Hjørnefod
- Rundt ben
- Firkantet ben

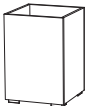
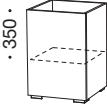
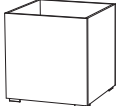
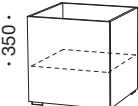
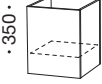
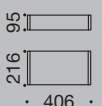
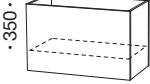
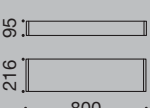

# QUADRO Blomsterkasse

**Laminat**
**Finér**

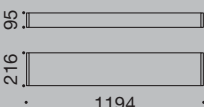
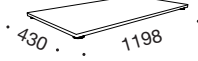
	<b>5050</b>	<b>Blomsterkasse uden plastforing til gulv, B 430 mm</b> 5050 Blomsterkasse med hjørnefødder H 625 x B 430 x D 430 mm	1.835	2.160	
		5052 Blomsterkasse med hjørnefødder, hævet bund H 625 x B 430 x D 430 mm	1.835	2.160	
		<b>5052</b>	5054 Blomsterkasse med hjørnefødder H 825 x B 430 x D 430 mm	2.050	2.375
			5056 Blomsterkasse med hjørnefødder, hævet bund H 825 x B 430 x D 430 mm	2.050	2.375
	<b>5060</b>	<b>Blomsterkasse uden plastforing til gulv, B 600 mm</b> 5060 Blomsterkasse med hjørnefødder H 625 x B 600 x D 600 mm	2.050	2.375	
		5062 Blomsterkasse med hjørnefødder, hævet bund H 625 x B 600 x D 600 mm	2.050	2.375	
		<b>5062</b>	5064 Blomsterkasse med hjørnefødder H 825 x B 600 x D 600 mm	2.265	2.590
			5066 Blomsterkasse med hjørnefødder, hævet bund H 825 x B 600 x D 600 mm	2.265	2.590
		<b>Blomsterkasse uden plastforing til gulv, B 410 mm</b> 5071 Blomsterkasse med hævet bund H 500 x B 410 x D 430 mm	1.725	2.050	
		<b>Sokkel, 1-rum bred</b> 5402 Lav sokkel til D 430 mm (H 95 x B 406 x D 390 mm) 5403 Høj sokkel til D 430 mm (H 216 x B 406 x D 390 mm)	470 790	565 950	
		<b>Blomsterkasse uden plastforing til gulv, B 804 mm</b> 5072 Blomsterkasse med hævet bund H 500 x B 804 x D 430 mm	2.050	2.375	
		<b>Sokkel, 2-rum bred</b> 5412 Lav sokkel, H 95 x B 800 x D 390 mm 5413 Høj sokkel, H 216 x B 800 x D 390 mm	545 870	640 1.040	
		<b>Blomsterkasse uden plastforing til gulv, B 1198 mm</b> 5073 Blomsterkasse med hævet bund H 500 x B 1198 x D 430 mm	2.480	2.805	
		<b>Sokkel, 3-rum bred</b> 5435 Lav sokkel, H 95 x B 1194 x D 390 mm 5437 Høj sokkel, H 216 x B 1194 x D 390 mm	665 980	810 1.175	
		<b>Pladesokkel med stillesko, H 22 mm</b> 5395 Pladesokkel, H 22 x B 410 x D 430 mm 5397 Pladesokkel, H 22 x B 804 x D 430 mm 5399 Pladesokkel, H 22 x B 1198 x D 430 mm	310 310 310	340 340 340	

Priser i DKK

# QUADRO Blomsterkasse

**Pris**

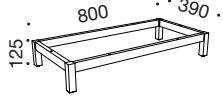
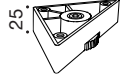
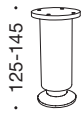
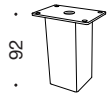
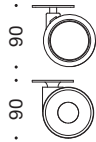
	<p><b>Bensokkel i sort metal med stillesko</b></p> <p>5480 Bensokkel, H 125 x B 406 x D 390 mm 990</p> <p><b>5481 Bensokkel, H 125 x B 800 x D 390 mm</b> 1.070</p> <p>5482 Bensokkel, H 125 x B 1194 x D 390 mm 1.180</p>
	<p><b>Hjørnefod</b></p> <p>5426 Plastfod med stilleskrue, pr. stk. 60</p> <p>Højdejusterbar med medsendt umbraco nøgle.</p>
	<p><b>Rundt ben</b></p> <p><b>5420 Alu-ben med højdejustering 125-145 mm, pr. stk.</b> 295</p> <p>5419 Alu-ben med højdejustering 180-200 mm, pr. stk. 430</p>
	<p><b>Firkantet ben</b></p> <p>5418 Firkantet stålben med stillesko, pr. stk. 135</p>
	<p><b>Hjul</b></p> <p>5527 Standard hjul (grå), pr. hjul 135</p> <p>5521 Hjul med kapsel i Nordic Nature, pr. hjul 250</p> <p>5572 Hjul med kapsel i hvid el. sort, pr. hjul 155</p>





## V OPBEVARING



### Generelt for V opbevaring:

- Lavet i 16 mm plader
- 6 korpuser i laminat
- 5 korpuser i finér
- 7 understøtninger
- 3 bredder på reoler og skabe
- 3 højder
- 2 dybder: D 350 og D 400 mm
- Bagbeklædning i 8 mm plader
- Slagfaste smigsamlinger med en smigvinkel på 45°
- 2 mm slagfast ABS kant ved laminatoverflader
- 2 mm trækant ved finér
- 33 farver i laminat - heraf 20 højtrykslaminater
- Nordic Nature fronter i højtrykslaminat
- 13 forskellige greb
- Kan bruges som rumdelere
- Leveres samlet - kun greb, ben og hjul skal monteres
- Testet efter EN16121+EN16122
- 10 års garanti

Korpus tilbydes i:

- **Laminat:** Opaque White, Montana Grey, Platinum Grey, Anthracite Grey, Volcanic Black, Lindberg Oak eller Congo
- **Finér:** ahorn, ask, bøg, eg eller valnød\*

Leveres med laminat eller finér på bagbeklædningen og kan anvendes som rumdelere.

Fronter:

- Låger
- Plexiglaslåger
- Skuffer / brevbakker
- Hængemapperammer

Overflader - fronter:

- Standardlaminat
- Nordic Nature (HPL)
- Finér
- Linoleum\*
- XP mat laminat\*

Understøtning:

- Sokkel
- Bensokkel (Kun til D 400 mm)
- Pladesokkel
- Vægophæng
- Hjul
- Ben
- Hjørnefod

\* Bemærk tillæg se side 66.

A3	B3	C3
A2	B2	C2
A1	B1	C1

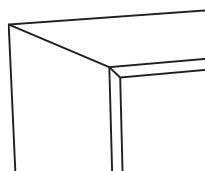

# V Opbevaring

**Laminat**
**Finér**

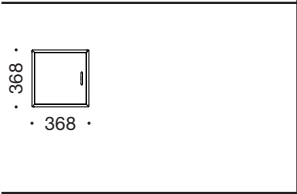
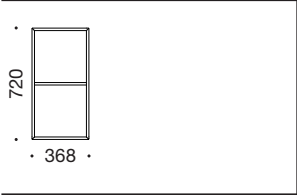
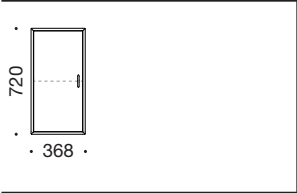
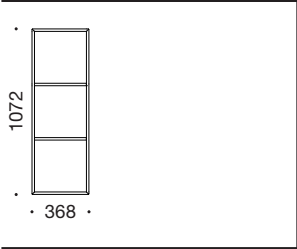
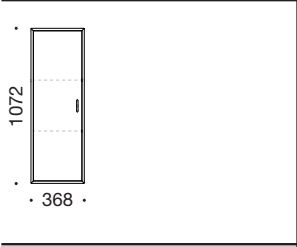
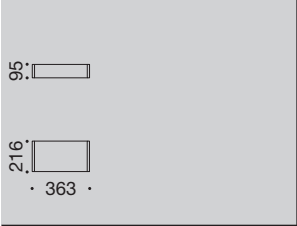
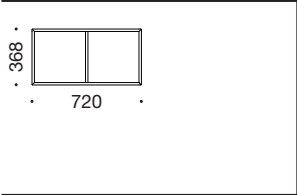
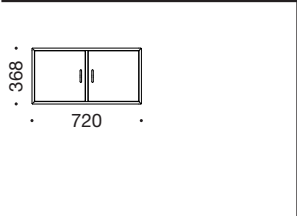
	<b>Reol</b> 6304 Reol, D 350 mm 6324 Reol, D 400 mm	900 1.075	1.080 1.285
	<b>Skab</b> 6305 Skab, D 350 mm 6322 Skab, D 400 mm Standard: venstrehængslet	1.565 1.740	1.865 2.070
	<b>Reol</b> 6302 Reol, D 350 mm 6342 Reol, D 400 mm	1.675 1.945	2.015 2.345
	<b>Skab</b> 6303 Skab med 1 hylde bag låge, D 350 mm 6343 Skab med 1 hylde bag låge, D 400 mm Standard: venstrehængslet	2.605 2.875	3.225 3.555
	<b>Reol</b> 6306 Reol, D 350 mm 6346 Reol, D 400 mm	2.295 2.480	2.885 3.110
	<b>Skab</b> 6307 Skab med 2 hylder bag låge, D 350 mm 6347 Skab med 2 hylder bag låge, D 400 mm Standard: venstrehængslet	3.690 3.875	4.560 4.785
	<b>Sokkel, 1-rum bred</b> 6401 Lav sokkel til D 350 mm (H 95 x B 363 x D 310 mm) 6402 Lav sokkel til D 400 mm (H 95 x B 363 x D 360 mm) 6404 Høj sokkel til D 350 mm (H 216 x B 363 x D 310 mm) 6403 Høj sokkel til D 400 mm (H 216 x B 363 x D 360 mm)	540 540 905 905	650 650 1.090 1.090
	<b>Reol</b> 6313 Reol, D 350 mm 6332 Reol, D 400 mm	1.675 1.960	2.015 2.345
	<b>Skab</b> 6314 Skab, D 350 mm 6333 Skab, D 400 mm	3.005 3.290	3.585 3.915

Priser i DKK

 Laminat: Opaque White, Montana Grey, Platinum Grey, Anthracite Grey, Volcanic Black eller Lindberg Oak + hjørneliste i Nordic Nature.  
 Finér: ask, ahorn, bøg eller eg + tillæg 25% for valnød

# V Opbevaring

**Laminat**
**Finér**

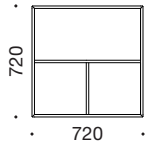
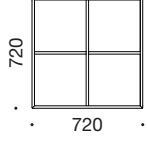
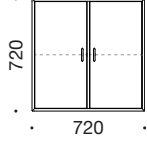
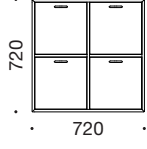
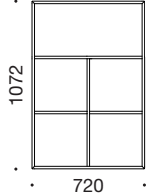
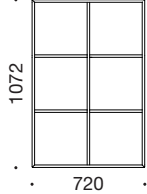
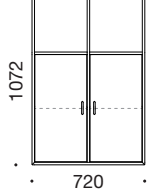
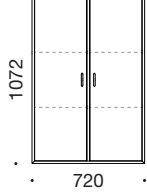
	<p><b>Reol</b></p> <p>6310 Reol, D 350 mm</p> <p>6320 Reol, D 400 mm</p> <p>Kun 1-rums høje låger til denne model.</p>	<p>2.730</p> <p>2.885</p>	<p>3.275</p> <p>3.455</p>
	<p><b>Reol</b></p> <p>6311 Reol, D 350 mm</p> <p>6351 Reol, D 400 mm</p>	<p>2.730</p> <p>2.885</p>	<p>3.275</p> <p>3.455</p>
	<p><b>Skab</b></p> <p>6312 Skab med 1 hylde bag hver låge, D 350 mm</p> <p>6352 Skab med 1 hylde bag hver låge, D 400 mm</p>	<p>4.590</p> <p>4.745</p>	<p>5.695</p> <p>5.875</p>
	<p><b>Reol med hængemapperammer, D 400 mm</b></p> <p>6353 Reol med 4 hængemapperammer og udtræksspærre</p> <p>Der er ikke mulighed for centrallås.</p>	<p>9.005</p>	<p>9.575</p>
	<p><b>Reol</b></p> <p>6327 Reol, D 350 mm</p> <p>6321 Reol, D 400 mm</p> <p>Kun 1- og 2-rums høje låger til denne model.</p> <p>Bemærk, leveres ikke med vægophæng.</p>	<p>3.725</p> <p>3.870</p>	<p>4.475</p> <p>4.660</p>
	<p><b>Reol</b></p> <p>6317 Reol, D 350 mm</p> <p>6357 Reol, D 400 mm</p>	<p>3.725</p> <p>3.870</p>	<p>4.475</p> <p>4.660</p>
	<p><b>Skab</b></p> <p>6319 Skab med 1 hylde bag hver låge, D 350 mm</p> <p>6326 Skab med 1 hylde bag hver låge, D 400 mm</p>	<p>5.585</p> <p>5.730</p>	<p>6.895</p> <p>7.080</p>
	<p><b>Skab</b></p> <p>6318 Skab med 2 hylder bag hver låge, D 350 mm</p> <p>6358 Skab med 2 hylder bag hver låge, D 400 mm</p>	<p>6.515</p> <p>6.660</p>	<p>7.825</p> <p>8.010</p>

Priser i DKK

 Laminat: Opaque White, Montana Grey, Platinum Grey, Anthracite Grey, Volcanic Black eller Lindberg Oak + hjørneliste i Nordic Nature.  
 Finér: ask, ahorn, bøg eller eg + tillæg 25% for valnød

# V Opbevaring

**Laminat**
**Finér**

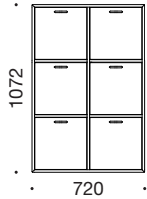
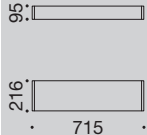
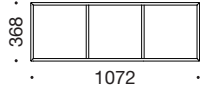
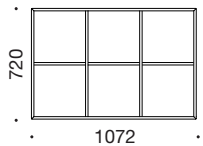
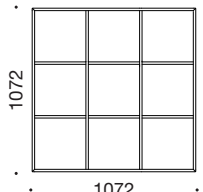
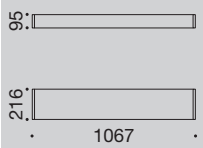
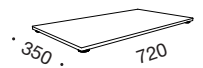
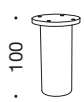



	<p><b>Reol med hængemapperammer, D 400 mm</b></p> <p>6359 Reol med 6 hængemapperammer og udtræksspærre</p> <p>Der er ikke mulighed for centrallås.</p>	<p>13.050</p>	<p>13.840</p>
	<p><b>Sokkel, 2-rum bred</b></p> <p>6411 Lav sokkel til D 350 mm (H 95 x B 715 x D 310 mm)</p> <p>6412 Lav sokkel til D 400 mm (H 95 x B 715 x D 360 mm)</p> <p>6414 Høj sokkel til D 350 mm (H 216 x B 715 x D 310 mm)</p> <p>6413 Høj sokkel til D 400 mm (H 216 x B 715 x D 360 mm)</p>	<p>625 625 1.000 1.000</p>	<p>740 740 1.185 1.185</p>
	<p><b>Reol</b></p> <p>6334 Reol, D 350 mm</p> <p>6335 Reol, D 400 mm</p>	<p>2.350 2.440</p>	<p>2.940 3.075</p>
	<p><b>Reol</b></p> <p>6336 Reol, D 350 mm</p> <p>6339 Reol, D 400 mm</p>	<p>4.010 4.180</p>	<p>5.175 5.360</p>
	<p><b>Reol</b></p> <p>6340 Reol, D 350 mm</p> <p>6341 Reol, D 400 mm</p>	<p>6.550 7.095</p>	<p>8.210 8.905</p>
	<p><b>Sokler, 3-rum bred</b></p> <p>6415 Lav sokkel til D 350 mm (H 95 x B 1067 x D 310 mm)</p> <p>6417 Lav sokkel til D 400 mm (H 95 x B 1067 x D 360 mm)</p> <p>6416 Høj sokkel til D 350 mm (H 216 x B 1067 x D 310 mm)</p> <p>6418 Høj sokkel til D 400 mm (H 216 x B 1067 x D 360 mm)</p>	<p>770 770 1.120 1.120</p>	<p>925 925 1.350 1.350</p>
	<p><b>Pladesokkel med stillesko, H 22 mm</b></p> <p>6434 1-rum bred i D 350 mm (L 368 mm x D 350 mm)</p> <p>6435 1-rum bred i D 400 mm (L 368 mm x D 400 mm)</p> <p><b>6436 2-rum bred i D 350 mm (L 720 mm x D 350 mm)</b></p> <p>6437 2-rum bred i D 400 mm (L 720 mm x D 400 mm)</p> <p>6438 3-rum bred i D 350 mm (L 1072 mm x D 350 mm)</p> <p>6439 3-rum bred i D 400 mm (L 1072 mm x D 400 mm)</p>	<p>355 355 355 355 355 355</p>	<p>390 390 390 390 390 390</p>
	<p><b>Afstandsstykke til topplade</b></p> <p>5415 Alu-afstandsstykke - 100 mm, pr. stk.</p>	<p></p>	<p>295</p>

Priser i DKK

 Laminat: Opaque White, Montana Grey, Platinum Grey, Anthracite Grey, Volcanic Black eller Lindberg Oak + hjørneliste i Nordic Nature.  
 Finér: ask, ahorn, bøg eller eg + tillæg 25% for valnød

## V Tilbehør

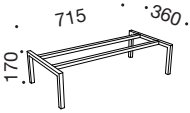
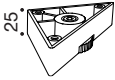
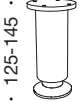
**Pris**

	<p><b>Vægophæng</b></p> <p>5525 Vægophæng (kun til 1-rums høje reoler) 405</p> <p><b>5530 Vægophæng med støtteliste</b> 735</p> <p>Oplys venligst reolbredde/model ved bestilling.</p>
 <p>5527</p>  <p>5521 5572</p>	<p><b>Hjul</b></p> <p>5527 Standard hjul (grå), pr. hjul 135</p> <p>5521 Hjul med kapsel i Nordic Nature, pr. hjul 250</p> <p>5572 Hjul med kapsel i hvid el. sort, pr. hjul 155</p> <p>Der skal benyttes 5 hjul ved modulbredde 1072 mm - hjulene frarådes til dybde 350 mm.</p>
 <p>715 360 170</p>	<p><b>Bensokkel i sort metal, D 400 mm</b></p> <p><b>6483 Bensokkel med stillesko, H 170 x B 715 x D 360 mm</b> 1.635</p> <p>6481 Bensokkel med stillesko, H 170 x B 360 x D 360 mm 1.635</p>
 <p>25</p>	<p><b>Hjørnefod</b></p> <p>5426 Plastfod med stilleskrue, pr. stk. 60</p> <p>Højdejusterbar med medsendt umbraco nøgle.</p>
 <p>125-145</p>	<p><b>Rundt ben</b></p> <p><b>5420 Alu-ben med højdejustering 125-145 mm, pr. stk.</b> 295</p> <p>5419 Alu-ben med højdejustering 180-200 mm, pr. stk. 430</p> <p>Der skal benyttes 5 ben ved modulbredde 1072 mm.</p>
 <p>92</p>	<p><b>Firkantet ben</b></p> <p>5418 Firkantet stålben med stillesko, pr. stk. 135</p> <p>Der skal benyttes 5 ben ved modulbredde 1072 mm.</p>



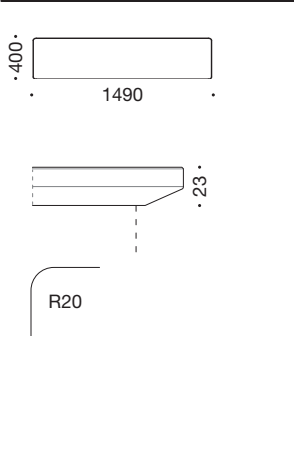
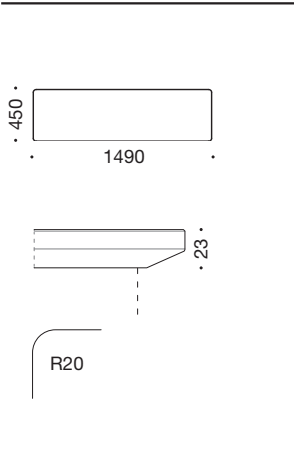
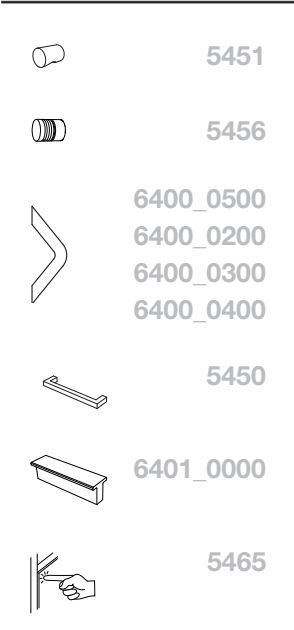
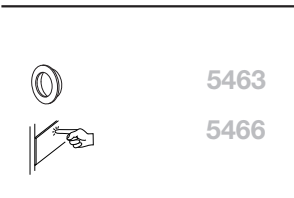

Priser i DKK

# V Tilbehør

**HPL  
Finér**      **Linoleum  
XP laminat**

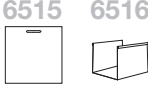

	<p><b>Dybde 350 mm topplade med faset kant</b></p> <p>6490 Topplade for bredde 368 mm H 23 mm x L 418 mm x D 400 mm</p> <p>6491 Topplade for bredde 720 mm H 23 mm x L 770 mm x D 400 mm</p> <p>6489 Topplade for bredde 1072 mm H 23 mm x L 1122 mm x D 400 mm</p> <p><b>6492 Topplade for bredde 1440 mm H 23 mm x L 1490 mm x D 400 mm</b></p> <p>6493 Topplade for bredde 2160 mm H 23 mm x L 2210 mm x D 400 mm</p>	<p>775      1.485</p> <p>895      1.605</p> <p>1.515      2.230</p> <p>2.335      3.480</p> <p>2.600      4.030</p>
	<p><b>Dybde 400 mm topplade med faset kant</b></p> <p>6495 Topplade for bredde 368 mm H 23 mm x L 418 mm x D 450 mm</p> <p>6496 Topplade for bredde 720 mm H 23 mm x L 770 mm x D 450 mm</p> <p>6499 Topplade for bredde 1072 mm H 23 mm x L 1122 mm x D 450 mm</p> <p><b>6497 Topplade for bredde 1440 mm H 23 mm x L 1490 mm x D 450 mm</b></p> <p>6498 Topplade for bredde 2160 mm H 23 mm x L 2210 mm x D 450 mm</p>	<p>775      1.485</p> <p>895      1.605</p> <p>1.515      2.230</p> <p>2.335      3.480</p> <p>2.600      4.030</p>
<p><b>Tillæg</b></p> <p>5553 Fronter med linoleum eller XP mat laminat, pr. låge/skuffeindsats</p> <p>5469 Samlebeslag til topplade (kødben), sæt å 2 stk</p>		<p><b>Pris</b></p> <p>240</p> <p>415</p>
	<p><b>Greb uden tillæg</b> (Vælg frit mellem disse greb - alle fronter er inkl. greb)</p> <p>5451 Knop greb i hvid, sort, mat krom eller blank krom</p> <p>5456 Knop greb med riller</p> <p>6400_0500 V greb, blank krom</p> <p>6400_0200 V greb, mat krom (Standard greb, hvis ikke andet oplyses)</p> <p>6400_0300 V greb, sort</p> <p>6400_0400 V greb, hvid</p> <p>5450 Quadro greb i hvid, sort, mat krom, blank krom eller messing</p> <p>6401_0000 T greb, mat alu</p> <p>5465 Push beslag til låger (frarådes til opbevaring med hjul)</p>	
	<p><b>Greb med tillæg</b></p> <p>5463 Indfræst greb, Ø 50/40 mm i børstet stål, sort eller messing</p> <p>5466 Push beslag til skuffer, 1 skuffe</p> <p>Prisen er et tillæg.</p>	<p>125</p> <p>85</p>

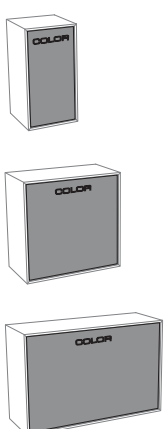
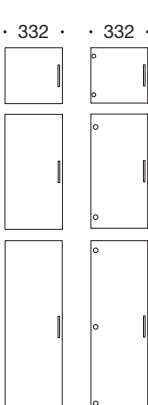
**V Tilbehør**
**Pris**

 · 332 · · 332 ·	<b>Skuffeindsats</b> 6504 Indsats med 4 skuffer D 350 mm - <u>A4 papir</u> passer ikke i denne dybde 2.780 6514 Indsats med 4 skuffer D 400 mm 2.780																				
 · 332 · · 332 ·	<b>Skuffeindsats</b> 6502 Indsats med 3 skuffer D 350 mm - <u>A4 papir</u> passer ikke i denne dybde 2.285 6512 Indsats med 3 skuffer D 400 mm 2.285																				
 · 332 · · 332 ·	<b>Skuffeindsats</b> 6503 Indsats med 2 skuffer D 350 mm - <u>A4 papir</u> passer ikke i denne dybde 2.015 6513 Indsats med 2 skuffer D 400 mm 2.015																				
 · 332 · · 332 ·	<b>Hængemappe</b> 6515 Hængemapperamme med front D 400 mm 1.530 6516 Bøjle til hængemapperamme 370																				
 · 332 · · 332 ·	<b>Brevbakker</b> 6517 Træ indsats med 6 bakker D 350 mm 3.940 6518 Træ indsats med 6 bakker D 400 mm 3.940 6519 Sort malet metal indsats med 6 bakker D 400 mm 2.495																				
	<b>Nordic Nature bagbeklædning i højtrykslaminat (HPL)</b> 6654 1-rum høj (1-rum bred) 650 <b>6655 2-rum høj (1-rum bred)</b> 1.080 6656 3-rum høj (1-rum bred) 1.355 6657 1-rum høj (2-rum bred) 650 <b>6658 2-rum høj (2-rum bred)</b> 1.080 6659 3-rum høj (2-rum bred) 1.355 6660 1-rum høj (3-rum bred) 1.355 <b>6661 2-rum høj (3-rum bred)</b> 1.800 6662 3-rum høj (3-rum bred) 2.235 Priser på bagbeklædning i højtrykslaminat er et tillæg.																				
 · 332 · · 332 · · 332 · 684 · 332 · · 332 · 1036 Finér Laminat Akryl	<table border="1"> <thead> <tr> <th></th> <th></th> <th>Laminat Nordic Nature Akryl</th> <th>Finér</th> </tr> </thead> <tbody> <tr> <td colspan="4"><b>Låger, 1-rum bred</b></td> </tr> <tr> <td>6580</td> <td>Låge, 1-rum høj, pr. stk.</td> <td>665</td> <td>785</td> </tr> <tr> <td>6581</td> <td>Låge, 2-rum høj, pr. stk.</td> <td>930</td> <td>1.210</td> </tr> <tr> <td>6585</td> <td>Låge, 3-rum høj, pr. stk.</td> <td>1.395</td> <td>1.675</td> </tr> </tbody> </table>			Laminat Nordic Nature Akryl	Finér	<b>Låger, 1-rum bred</b>				6580	Låge, 1-rum høj, pr. stk.	665	785	6581	Låge, 2-rum høj, pr. stk.	930	1.210	6585	Låge, 3-rum høj, pr. stk.	1.395	1.675
		Laminat Nordic Nature Akryl	Finér																		
<b>Låger, 1-rum bred</b>																					
6580	Låge, 1-rum høj, pr. stk.	665	785																		
6581	Låge, 2-rum høj, pr. stk.	930	1.210																		
6585	Låge, 3-rum høj, pr. stk.	1.395	1.675																		

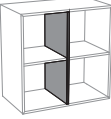

**V**
**Tilbehør**
**Laminat**
**Finér Nordic Nature**

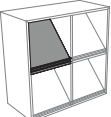
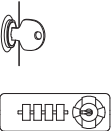
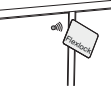
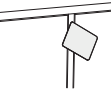
	<p><b>Skallerum</b></p> <p>6523 1-rum høj, D 350 mm</p> <p><b>6524 2-rum høj, D 350 mm</b></p> <p>6525 3-rum høj, D 350 mm</p> <p>6526 1-rum høj, D 400 mm</p> <p><b>6527 2-rum høj, D 400 mm</b></p> <p>6528 3-rum høj, D 400 mm</p>	<p>540</p> <p>625</p> <p>700</p> <p>540</p> <p>625</p> <p>700</p>	<p>650</p> <p>745</p> <p>840</p> <p>650</p> <p>745</p> <p>840</p>	<p>855</p> <p>995</p> <p>1.120</p> <p>855</p> <p>995</p> <p>1.120</p>
	<p><b>Hylder, D 350 mm</b></p> <p><b>6540 Hylder til reol, B 336 x D 326 mm</b></p> <p>6541 Hylder til skab, B 336 x D 308 mm</p> <p><b>Hylder, D 400 mm</b></p> <p><b>6545 Hylder til reol, B 336 x D 376 mm</b></p> <p>6546 Hylder til skab, B 336 x D 358 mm</p>	<p>335</p> <p>335</p> <p>335</p> <p>335</p>	<p>400</p> <p>400</p> <p>400</p> <p>400</p>	<p>810</p> <p>810</p> <p>810</p> <p>810</p>
	<p><b>Tidsskriftshylde til reol</b></p> <p>6548 Tidsskriftshylde til D 350 mm, pr. stk. B 336 x D 430 mm</p> <p>6549 Tidsskriftshylde til D 400 mm, pr. stk. B 336 x D 441 mm</p>	<p>755</p> <p>755</p>	<p>905</p> <p>905</p>	<p>970</p> <p>970</p>
 <p><b>5120</b></p> <p><b>5136</b></p>	<p><b>Låse</b></p> <p>5119 Lås, højre låge</p> <p>5120 Lås, venstre låge, skuffer og udtrækskabe</p> <p>6123 Lås til akryl låge (inkl. hul)</p> <p>5129 Låsehul til lås i akryllåge - <u>kun</u> hul</p> <p>5134 Låsehul til RUKO lås i standardlåge - <u>kun</u> hul</p> <p>5132 Kodelås til skiftende brugere (sort), højre låge - kan ikke eftermonteres</p> <p>5136 Kodelås til skiftende brugere (sort), venstre låge - kan ikke eftermonteres</p> <p>5146 Kodelås (sort), højre låge - kan ikke eftermonteres</p> <p>5147 Kodelås (sort), venstre låge - kan ikke eftermonteres</p>			<p><b>Pris</b></p> <p>290</p> <p>290</p> <p>285</p> <p>120</p> <p>50</p> <p>340</p> <p>340</p> <p>340</p> <p>340</p>
	<p><b>Flexlock* (Private Mode)</b> (kompatibel med Mifare**)</p> <p><b>5140 Flexlock inkl. monteret batteri</b></p> <p>5142 Brugerkort til Flexlock, 1 stk.</p> <p>5143 Flexlock servicekort, 1 stk.</p> <p>5144 Flexlock programmeringskort, 1 stk.</p> <p>5148 Flexlock Any User kort (Public Mode), 1 stk.</p> <p>5149 Flexlock batteri (ekstra), 1 stk.</p>			<p>1.395</p> <p>85</p> <p>195</p> <p>195</p> <p>330</p> <p>65</p>
	<p><b>Cube Mifare lås**</b> (Mifare Classic EV1 - EM4102/Mifare Classic) - husk greb eller push</p> <p><b>5112 Cube Mifare lås inkl. 1 batteri, 1 userkort, 1 nøglebrik</b></p> <p>5113 Cube Mifare userkort, pr. stk.</p> <p>5114 Cube Mifare managerkort, pr. stk.</p> <p>5115 Cube Mifare nøglebrik, pr. stk.</p>			<p>930</p> <p>170</p> <p>170</p> <p>170</p>

Finér: ask, ahorn, bøg eller eg + tillæg 25% for valnød.

\* Ved elektroniske låse anbefales det at låger hængsles i samme side for at forlænge batterilevetiden.

\*\* Mifare: 13,56 MHz: Mifare Classic 1k, Mifare Classic 4k, Mifare DESFire EV1 &amp; EV2.

Priser i DKK

## V UDTRÆKSSKAB



Korpus tilbydes i:

- **Laminat:** Opaque White, Montana Grey, Platinum Grey, Anthracite Grey, Volcanic Black, Lindberg Oak eller Congo
- **Finér:** ahorn, ask, bøg, eg eller valnød\*

Overflader - front:

- Standardlaminat
- Nordic Nature (HPL)
- Finér
- Linoleum\*
- XP mat laminat\*

Inventar til udtræksskab:

- Låger
  - Skuffer
  - Brevbakker
  - Hængemapperammer
- alle med indfræste greb eller pushbeslag

\* Bemærk tillæg se side 71.

### Generelt for V udtræksskabe:

- Udtræksskab i 16 mm plader
- Samlingerne er lavet med en smigvinkel på 45 grader
- 6 korpusfarver i laminat
- 5 korpusfarver i finér
- 2 højder
- D 900 mm
- Fuldt udtræk
- Bagbeklædning i 16 mm plader
- 2 mm slagfast ABS kant ved laminatoverflader
- 2 mm trækant ved finér
- 33 farver i laminat - heraf 20 højtrykslaminater
- Nordic Nature fronter i højtrykslaminat
- Soft close
- Styling i top
- 5 forskellige greb
- Leveres samlet - kun greb skal monteres
- 10 års garanti

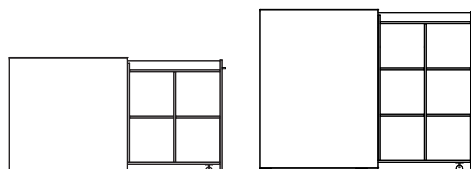

# V

## Udtræksskab

Laminat

Finér

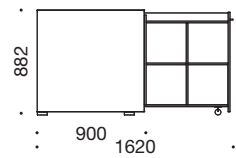

### Udtræksskab med fuldt udtræk, lav

6164 Udtræksskab lav  
H 882 mm x B 441 mm x D 900/1620 mm

Oplys venligst højre/venstre ved bestilling (se illustration).

8.125

9.960

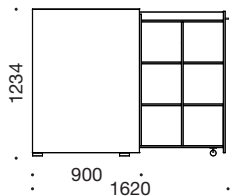

### Udtræksskab med fuldt udtræk, høj

6174 Udtræksskab høj  
H 1234 mm x B 441 mm x D 900/1620 mm

Oplys venligst højre/venstre ved bestilling (se illustration).

8.555

10.415

### Illustration

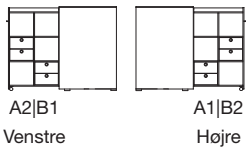

### Oplys venligst materialevalg på følgende:

- 1 Korpus
- 2 Hjørneliste
- 3 Reol
- 4 Front

Oplys venligst højre/venstre ved bestilling (se illustration).



6400\_0500

6400\_0200

6400\_0300

6400\_0400



5450



6401\_0000

### Greb uden tillæg

- 6400\_0500 V greb, blank krom
- 6400\_0200 V greb, mat krom (Standard greb, hvis ikke andet oplyses)
- 6400\_0300 V greb, sort
- 6400\_0400 V greb, hvid
- 5450 Quadro greb i hvid, sort, mat krom, blank krom eller messing
- 6401\_0000 T greb, mat alu

Vælg frit mellem disse greb - alle fronter er inkl. greb.



### Skuffeindsats med 4 skuffer og indfræste greb

6177 Skuffeindsats med 4 skuffer til udtræksskab

Pris

3.340



### Skuffeindsats med 3 skuffer og indfræste greb

6175 Skuffeindsats med 3 skuffer til udtræksskab

2.690



### Skuffeindsats med 2 skuffer og indfræste greb

6176 Skuffeindsats med 2 skuffer til udtræksskab

2.290



6520

### Hængemapperamme

6520 Hængemapperamme uden front til udtræksskab

1.275





6178

6178 Hængemapperamme med front til udtræksskab (inkl. indfræste greb)

1.530

## V Tilbehør

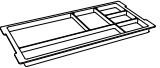
**Pris**

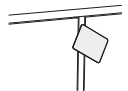
	<p><b>Brevbakker</b></p> <p>6518 Træ indsats med 6 bakker D 400 mm 3.940</p> <p>6519 Sort malet metal indsats med 6 bakker D 400 mm 2.495</p>	
	<p><b>Nedfræst pennebakke</b></p> <p>5180 Nedfræst pennebakke i øverste lille rum i udtræksskab 445</p>	
	<p><b>Låse</b></p> <p><b>5120 Lås til udtræksskab, pr. stk.</b> 290</p> <p>5134 Låsehul til RUKO lås - kun hul 50</p>	
	<p><b>Flexlock* (Private Mode) (kompatibel med Mifare**)</b></p> <p><b>5140 Flexlock inkl. 1 brugerkort</b> 1.395</p> <p>5142 Ekstra brugerkort til Flexlock, 1 stk. 85</p> <p>5143 Flexlock servicekort, 1 stk. 195</p> <p>5144 Flexlock programmeringskort, 1 stk. 195</p> <p>5148 Flexlock Any User kort (Public Mode), 1 stk. 330</p> <p>5149 Flexlock batteri (ekstra), 1 stk. 65</p>	
	<p><b>Cube Mifare lås** (Mifare Classic EV1 - EM4102/Mifare Classic) - husk greb eller push</b></p> <p><b>5112 Cube Mifare lås inkl. 1 batteri, 1 userkort, 1 nøglebrik</b> 930</p> <p>5113 Cube Mifare userkort, pr. stk. 170</p> <p>5114 Cube Mifare managerkort, pr. stk. 170</p> <p>5115 Cube Mifare nøglebrik, pr. stk. 170</p>	
	<p><b>Tillæg</b></p> <p>5553 Front med linoleum eller XP mat laminat 240</p> <p>5596 Farvet inderskab (Nordic Nature (HPL)) 1.465</p>	

Priser i DKK

\* Ved elektroniske låse anbefales det at låger hængsles i samme side for at forlænge batterilevetiden.

\*\* Mifare: 13,56 MHz: Mifare Classic 1k, Mifare Classic 4k, Mifare DESFire EV1 &amp; EV2.



## KONTOR TILBEHØR



### Serveringsvogn

Plader i:

- **12 mm kompaktlaminat:** Opaque White med sort kerne, Platinum Grey med sort kerne eller Volcanic Black med sort kerne
- **17 mm med laminat (HPL):** Opaque White, Montana Grey, Platinum Grey, Anthracite Grey, Slate Grey, Volcanic Black eller Lindberg Oak
- **17 mm med finér:** ahorn, ask, bøg, eg eller valnød

### Gulvskærmvægge

Polstret med Hush (Gabriel):

- Grå (60158)
- Sort (60900)

Fødder tilbydes i:

- **Lakeret i Nordic Nature**
- **Finér:** ahorn, ask, bøg, eg eller valnød

### Generelt for serveringsvognen:

- Stel i slebet rustfrit stål eller sort pulverlak
- Hjul med gummibaner drejer 360°
- Plader i kompaktlaminat, med standardlaminat (HPL) eller finér
- 5 års garanti

### Generelt for gulvskærmvæg:

- Gulvskærmvæg på hjul
- Fødder i 27 mm krydsfinér
- 2 højder og 3 bredder
- Polstret med Hush (Gabriel)
- 5 års garanti

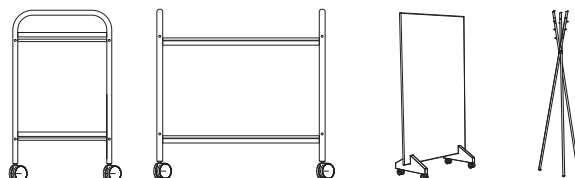

# KONTOR TILBEHØR

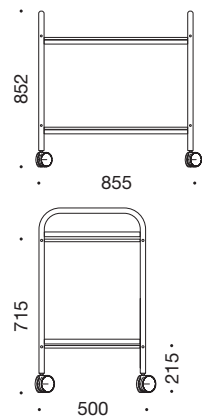
**Stel i slebet  
rustfrit stål**
**Stel i sort  
pulverlak**

**Serveringsvogn**

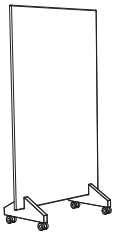
3440	Serveringsvogn på hjul med gummibaner og plader i Opaque White, Platinum Grey eller Volcanic Black 12 mm kompaktlaminat med sorte kanter	8.040	8.040
3441	Serveringsvogn på hjul med gummibaner og plader i 17 mm med standardlaminat (HPL) med ABS kant	8.040	8.040
3442	Serveringsvogn på hjul med gummibaner og plader i 17 mm med finér med trækant	8.040	8.040

**Gulvskærmvæg, H 1560 mm**

			<b>Pris</b>
<b>5970</b>	<b>B 800 mm</b>		4.325
5971	B 1000 mm		4.635
5972	B 1200 mm		4.945
5973	B 1400 mm		5.255
5974	B 1600 mm		5.565

Gulvskærmvæggen er polstret med Cura (Gabriel): grå (60110) / koksgrå (60019) / sort (60999) eller Hush (Gabriel): grå (60158) / sort (60900).

Skærmvægge over B 1200 mm polstres med Cura Screen (Gabriel): grå (60410) / koksgrå (60419) eller Hush (Gabriel): grå (60158) / sort (60900).

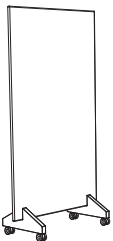
**Gulvskærmvæg, H 1710 mm**

<b>5981</b>	<b>B 800 mm</b>		4.695
5982	B 1000 mm		5.070
5983	B 1200 mm		5.430
5987	B 1400 mm		5.800
5988	B 1600 mm		6.165

Gulvskærmvæggen er polstret med Cura (Gabriel): grå (60110) / koksgrå (60019) / sort (60999) eller Hush (Gabriel): grå (60158) / sort (60900).

Skærmvægge over B 1200 mm polstres med Cura Screen (Gabriel): grå (60410) / koksgrå (60419) eller Hush (Gabriel): grå (60158) / sort (60900).

**Tillæg**

5950	Valg af anden farve (skærmvægge)		200
------	----------------------------------	--	-----

**Stumtjener i sort metal og træknager i eg**

7970	Stumtjener		1.410
------	------------	--	-------



## UP SKRIVEBORDE



### Generelt for UP skriveborde:

- Søjler med hæve/sænke funktion
- 3-leddet rektangulære søjler, 50 x 80 mm
- Fødder med stillesko, L 700 mm
- Stel i hvid, alu eller sort pulverlak
- 9 bordpladeformer i flere størrelser
- Bordplade i 23 mm MDF med faset kant
- Vælg mellem 4 forskellige overflader til bordpladen
- Radius 20 på hjørner
- Højdejustering 618-1268 mm
- Benene løfter ca. 60 kg pr. søjle
- Anti-kollision
- Soft-start/stop
- Lydsvag motor
- Sarg-fri konstruktion
- 0,1 W i standby
- CE - mærket og EN 527-1\_2 certificeret
- 5 års garanti

Bordplade tilbydes i:

- **Finér:** ahorn, ask, bøg, eg, kirsebær eller valnød
- **Standardlaminat (HPL):** Opaque White, Montana Grey, Platinum Grey, Anthracite Grey, Slate Grey, Volcanic Black eller Lindberg Oak
- **Nordic Nature (HPL)**
- **Linoleum**
- **XP mat laminat**

7 x lak på finérede plader og  
3 x lak på kanter.

Betjeningspanel:

- Standard op / ned
- Memory panel\*

Nem samling - stellet leveres  
pre-samlet i kasse.

\* Bemærk tillæg se side 77-78.

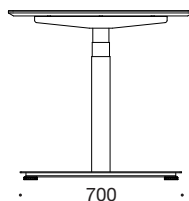
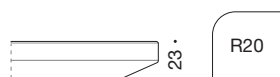



# UP Skriveborde

**Pris**

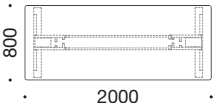
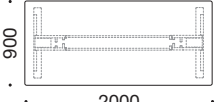
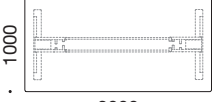
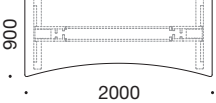
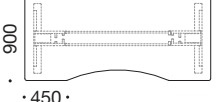
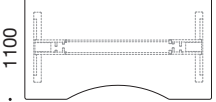
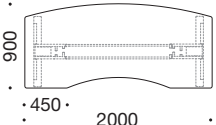
 <p>7497+7496 kan monteres</p>	<b>Rektangulær</b> <b>6720 2000 x 800 mm</b> 6718 1800 x 800 mm 6716 1600 x 800 mm 6714 1400 x 800 mm 6712 1200 x 800 mm	<b>Overflade og materiale</b> HPL, finér, Nordic Nature (HPL) 6.135 Linoleum eller XP mat laminat 7.040
 <p>7497+7496 kan monteres</p>	<b>Rektangulær</b> <b>6740 2000 x 900 mm</b> 6738 1800 x 900 mm 6736 1600 x 900 mm 6734 1400 x 900 mm 6732 1200 x 900 mm	<b>Overflade og materiale</b> HPL, finér, Nordic Nature (HPL) 6.135 Linoleum eller XP mat laminat 7.040
 <p>7497+7496 kan monteres</p>	<b>Rektangulær</b> <b>6730 2000 x 1000 mm</b> 6728 1800 x 1000 mm 6726 1600 x 1000 mm 6724 1400 x 1000 mm 6722 1200 x 1000 mm	<b>Overflade og materiale</b> HPL, finér, Nordic Nature (HPL) 6.135 Linoleum eller XP mat laminat 7.040
 <p>Helbue D 150 mm. 7497+7496 kan monteres</p>	<b>Helbue</b> <b>6810 2000 x 900 mm</b> 6808 1800 x 900 mm 6806 1600 x 900 mm 6804 1400 x 900 mm 6802 1200 x 900 mm	<b>Overflade og materiale</b> HPL, finér, Nordic Nature (HPL) 6.135 Linoleum eller XP mat laminat 7.040
 <p>Mavebue D 120 mm. 7497+7496 kan monteres</p>	<b>Mavebue</b> <b>6820 2000 x 900 mm</b> 6818 1800 x 900 mm 6816 1600 x 900 mm 6814 1400 x 900 mm 6812 1200 x 900 mm	<b>Overflade og materiale</b> HPL, finér, Nordic Nature (HPL) 6.135 Linoleum eller XP mat laminat 7.040
 <p>Mavebue D 150 mm. 7497+7496 kan monteres</p>	<b>Mavebue</b> <b>6830 2000 x 1100 mm</b> 6828 1800 x 1100 mm 6826 1600 x 1100 mm 6824 1400 x 1100 mm 6822 1200 x 1100 mm	<b>Overflade og materiale</b> HPL, finér, Nordic Nature (HPL) 6.135 Linoleum eller XP mat laminat 7.040
 <p>Mavebue D 120 mm. 7497+7496 kan ikke monteres</p>	<b>Mave- og mødebue</b> <b>6920 2000 x 900 mm</b> 6918 1800 x 900 mm 6916 1600 x 900 mm 6914 1400 x 900 mm 6912 1200 x 900 mm	<b>Overflade og materiale</b> HPL, finér, Nordic Nature (HPL) 6.135 Linoleum eller XP mat laminat 7.040



**UP** Skriveborde

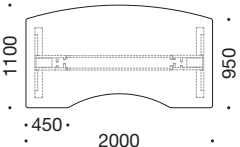
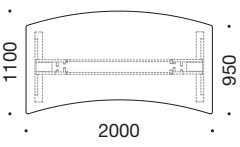
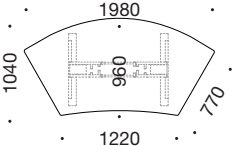
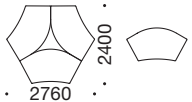
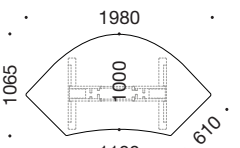
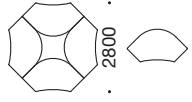
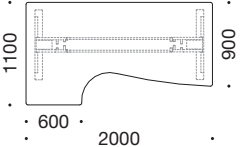
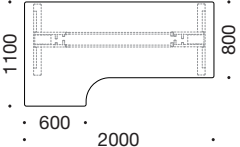







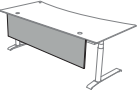
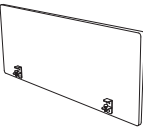

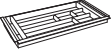
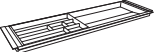
**Pris**

 <p>Mavebue D 150 mm. 7497+7496 kan monteres</p>	<p><b>Mave- og mødebue</b></p> <p><b>6930 2000 x 1100 mm</b></p> <p>6928 1800 x 1100 mm</p> <p>6926 1600 x 1100 mm</p> <p>6924 1400 x 1100 mm</p> <p>6922 1200 x 1100 mm</p>	<p><b>Overflade og materiale</b></p> <p>HPL, finér, Nordic Nature (HPL) 6.135</p> <p>Linoleum eller XP mat laminat 7.040</p>
 <p>Helbue D 150 mm. 7497+7496 kan monteres</p>	<p><b>Hel- og mødebue</b></p> <p><b>6940 2000 x 1100 mm</b></p> <p>6938 1800 x 1100 mm</p> <p>6936 1600 x 1100 mm</p> <p>6934 1400 x 1100 mm</p> <p>6932 1200 x 1100 mm</p>	<p><b>Overflade og materiale</b></p> <p>HPL, finér, Nordic Nature (HPL) 6.135</p> <p>Linoleum eller XP mat laminat 7.040</p>
 <p>7497+7496 kan ikke monteres</p>	<p><b>Klyngebord</b></p> <p>6906 Klyngebord, pr. stk.</p> <p>Klyngebord til 3 personer.</p> 	<p><b>Overflade og materiale</b></p> <p>HPL, finér, Nordic Nature (HPL) 6.135</p> <p>Linoleum eller XP mat laminat 7.040</p>
 <p>7497+7496 kan ikke monteres</p>	<p><b>Klyngebord</b></p> <p>6907 Klyngebord, pr. stk.</p> <p>Klyngebord til 4 personer.</p> 	<p><b>Overflade og materiale</b></p> <p>HPL, finér, Nordic Nature (HPL) 6.135</p> <p>Linoleum eller XP mat laminat 7.040</p>
 <p>Mavebue D 350 mm. 7497 kan monteres</p>	<p><b>Dyb mavebue D 350 mm</b></p> <p><b>6893 Venstre 2000 mm</b></p> <p>6894 Højre 2000 mm</p> <p>6853 Venstre 1800 mm</p> <p>6854 Højre 1800 mm</p>	<p><b>Overflade og materiale</b></p> <p>HPL, finér, Nordic Nature (HPL) 6.135</p> <p>Linoleum eller XP mat laminat 7.040</p>
 <p>Mavebue D 300 mm. 7497 kan monteres</p>	<p><b>Dyb mavebue D 300 mm</b></p> <p><b>6873 Venstre 2000 mm</b></p> <p>6874 Højre 2000 mm</p> <p>6871 Venstre 1800 mm</p> <p>6872 Højre 1800 mm</p>	<p><b>Overflade og materiale</b></p> <p>HPL, finér, Nordic Nature (HPL) 6.135</p> <p>Linoleum eller XP mat laminat 7.040</p>
	<p><b>Tillæg</b></p> <p>3287 Fenix laminat op til 1200 mm (tillæg til linoleumsprisen) 645</p> <p>3297 Fenix laminat fra 1201-2200 mm (tillæg til linoleumsprisen) 970</p> <p>3277 Fenix laminat fra 2201-3000 mm (tillæg til linoleumsprisen) 1.290</p> <p>3273 ABS/finér på buet kant op til 2200 mm 995</p> <p>3274 ABS/finér på buet kant fra 2201-2800 mm 1.595</p>	

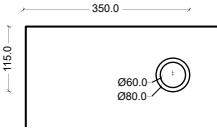
## UP Tilbehør

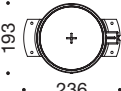

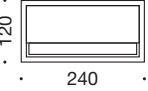
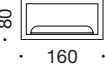
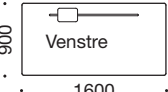
**Pris**

	<p><b>Tillæg</b></p> <p>3407 Hjul sæt, sæt á 4 hjul 640</p> <p>3410 Ændring af standardplader 600</p> <p>7483 Udfærsning af kabelhul i bordplade (kun hul) 60</p> <p>3260 Linoleum/HPL/XP over trækant, rektangulær bordplade 770</p> <p>3264 Linoleum/HPL/XP over trækant, bordplader med bue (max længde 2600 mm) 1.535</p>
 <p><b>Fast</b></p>  <p><b>Vipbar</b></p>	<p><b>Kabelbakker, fast eller vipbar</b></p> <p>8948 Fast kabelbakke til bordlængde 1800/2000 mm (L 1460 mm) 450</p> <p>8947 Fast kabelbakke til bordlængde 1600 mm (L 1150 mm) 400</p> <p>8949 Fast kabelbakke til bordlængde 1200/1400 mm (L 740 mm) 370</p> <p>8943 Vipbar kabelbakke til bordlængde 1800/2000 mm (L 1490 mm) 565</p> <p>8942 Vipbar kabelbakke til bordlængde 1600 mm (L 1290 mm) 545</p> <p>8941 Vipbar kabelbakke til bordlængde 1400 mm (L 1090 mm) 520</p> <p>Tilbydes i farver som stel: alu, hvid og sort.</p>
	<p><b>Gardin</b></p> <p>5945 Gardin til bordlængde 2000 mm (1630 mm x 390 mm) 1.300</p> <p>5946 Gardin til bordlængde 1800 mm (1430 mm x 390 mm) 1.300</p> <p>5947 Gardin til bordlængde 1600 mm (1230 mm x 390 mm) 1.300</p> <p>5948 Gardin til bordlængde 1400 mm (1030 mm x 390 mm) 1.300</p> <p>5949 Gardin til bordlængde 1200 mm (830 mm x 390 mm) 1.300</p>
	<p><b>Frontpanel i 16 mm plader med lige ABS/trækant</b></p> <p>7470 Panel til bordlængde 2000 mm (1630 mm x 400 mm) 1.145</p> <p>7469 Panel til bordlængde 2000 mm (1630 mm x 250 mm) 1.030</p> <p>7468 Panel til bordlængde 1800 mm (1430 mm x 400 mm) 1.145</p> <p>7467 Panel til bordlængde 1800 mm (1430 mm x 250 mm) 915</p> <p>7466 Panel til bordlængde 1600 mm (1230 mm x 400 mm) 1.030</p> <p>7465 Panel til bordlængde 1600 mm (1230 mm x 250 mm) 795</p> <p>Frontpanel tilbydes i alle korpusfarver både i laminat og finér.</p>
	<p><b>Bordskærmvæg, D 30 mm</b></p> <p>5956 Bordskærmvæg inkl. beslag, 800 x 550 mm 1.855</p> <p>5955 Bordskærmvæg inkl. beslag, 1000 x 550 mm 2.025</p> <p>5954 Bordskærmvæg inkl. beslag, 1200 x 550 mm 2.065</p> <p>5953 Bordskærmvæg inkl. beslag, 1400 x 550 mm 2.265</p> <p>5952 Bordskærmvæg inkl. beslag, 1600 x 550 mm 2.385</p> <p>5951 Bordskærmvæg inkl. beslag, 1800 x 550 mm 2.500</p> <p><b>Akustik bordskærmvæg med 20 mm mineraluld, D 45 mm</b></p> <p>5953A Akustik bordskærmvæg inkl. beslag, 1400 x 550 mm 4.190</p> <p>5952A Akustik bordskærmvæg inkl. beslag, 1600 x 550 mm 4.420</p> <p>5951A Akustik bordskærmvæg inkl. beslag, 1800 x 550 mm 4.655</p> <p>Bordskærmvægge er polstret med Cura (Gabriel): grå (60110) / koksgrå (60019) / sort (60999)  <b>eller</b> Hush (Gabriel): grå (60158) / sort (60900).</p> <p><b>Tillæg</b></p> <p>5950 Valg af anden farve (skærmvægge) 200</p>

	<p><b>Stikdåse med alu beklædning til kabelbakke</b></p> <p>7500 Stikdåse inkl. 6 x schukostik, 1 x USB-A, 1 x USB-C til opladning <span style="float: right;">565</span></p>
 <p>7497</p>  <p>7496</p>  <p>7495</p>	<p><b>Sort metalpennebakke med udtræk, lås og plastbakke</b></p> <p>7497 Metalpennebakke, L 475 mm (H 40 mm x L 475 mm x D 270 mm) <span style="float: right;">625</span></p> <p>7496 Metalpennebakke, L 850 mm (H 40 mm x L 850 mm x D 270 mm) <span style="float: right;">790</span></p> <p><b>Plastpennebakke</b></p> <p>7495 Plastpennebakke med udtræk (H 32 mm x L 350 mm x D 175 mm) <span style="float: right;">270</span></p> <p>Alle pennebakker kan eftermonteres.</p>
 <p>• 60 •</p>  <p>• 80 •</p> <p><b>Standardplacering</b></p>   <p>7444</p>  <p>• 193 • • 236 •</p> <p>7446</p>  <p>80</p> <p>7447</p>	<p><b>Kabelgennemføring (inkl. udfræsning af Ø 60 mm hul)</b></p> <p>7479 Kabelgennemføring Ø 60 mm, hvid plast <span style="float: right;">95</span></p> <p>7480 Kabelgennemføring Ø 60 mm, sort plast <span style="float: right;">95</span></p> <p>7481 Kabelgennemføring Ø 60 mm, alu <span style="float: right;">200</span></p> <p>7488 Kabelgennemføring Ø 60 mm, blank krom <span style="float: right;">200</span></p> <p>7478 Kabelgennemføring Ø 60 mm, sort metal <span style="float: right;">200</span></p> <p><b>Kabelgennemføring (inkl. udfræsning af Ø 80 mm hul)</b></p> <p>7440 Kabelgennemføring Ø 80 mm, alu <span style="float: right;">200</span></p> <p>7442 Kabelgennemføring Ø 80 mm, sort plast <span style="float: right;">95</span></p> <p>7443 Kabelgennemføring Ø 80 mm, hvid plast <span style="float: right;">95</span></p> <p><b>Trådløs oplader</b></p> <p>7444 Trådløs oplader med Qi teknologi (inkl. udfræsning af Ø 60 mm hul), USB-A og USB-C stik inkl. EU-adapter, 15W fast charger <span style="float: right;">395</span></p> <p>7446 Trådløs oplader som kan lade igennem bordplade (30 mm tykkelse) <span style="float: right;">445</span></p> <p><b>Cube multi connector (inkl. udfræsning af Ø 80 mm hul)</b></p> <p>7447 Cube multi connector (Ø 80 mm), sort plast <span style="float: right;">610</span></p> <p>1 stk. schuko stik, 16A 230V max 3500W</p> <p>1 trådløs oplader (Qi oplader)</p> <p>1 RJ45 stik</p> <p>1 USB-A stik (DC5V, 2.4A) + 1 USB-C stik til opladning</p>
 <p>• 120 • • 240 •</p> <p>3425</p>  <p>• 80 • • 160 •</p> <p>3426</p>  <p>• 900 • • 1600 •</p> <p>Venstre</p> <p>7445</p>	<p><b>Kabelgennemføring (inkl. udfræsning af kabelhul)</b></p> <p>3425 Kabelgennemføring (240 mm x 120 mm), sort metal <span style="float: right;">620</span></p> <p>3426 Kabelgennemføring (160 mm x 80 mm), sort metal <span style="float: right;">370</span></p> <p>7445 Klap og slids (kun til bordplader <u>uden</u> mødebue) <span style="float: right;">1.180</span></p>
	<p><b>CPU-holder</b></p> <p>7482 <b>Stor CPU-holder (H 200-460 mm x B 60-190 mm)</b> <span style="float: right;">340</span></p> <p>8009MIC Lille CPU-holder (H 175-310 mm) x B 30-100 mm) <span style="float: right;">340</span></p> <p>Fås i hvid, alu eller sort.</p>

**UP** Tilbehør

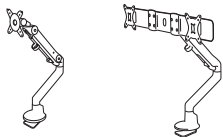
**Pris**

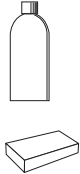
 <p>7980      7981</p>	<p><b>Monitorarm</b></p> <p><b>7980    Monitorarm i sort metal (Max belastning 13 kg)</b></p> <p>7981    Dobbelt monitorarm (Max 6 kg pr. skærm)</p> <p>Angiv venligst om der skal forbores monteringshul i bordpladen.</p>	<p>1.595</p> <p>2.165</p>
	<p><b>Betjeningspanel</b></p> <p>6005    Betjeningspanel, 3 memory positioner til UP skriveborde (højden kan aflæses i displayet).</p>	<p>425</p>
	<p><b>Netkabelskjuler</b></p> <p>7973    Netkabelskjuler, 1450 mm</p>	<p>325</p>
	<p><b>Overflade tilbehør</b></p> <p>3414    Linoleumsrens 1L</p> <p>3415    Laminatrens 1L</p> <p>3445    Svamp til overflader</p>	<p>220</p> <p>165</p> <p>30</p>

# RAW SKRIVEBORDE



## Væghængt skrivebord:

- Rektangulær LINAK søjle (DL6)
- Rektangulær bordplade
- Højdejustering 640-1280 mm



Powered by  
**LINAK**



## 1-søjlet skrivebord:

- Rektangulær LINAK søjle (DL6)
- Fødder med stillesko, L 635 mm
- Rektangulær bordplade
- Højdejustering 640-1280 mm



Powered by  
**LINAK**



## 2- eller 3-søjlet skrivebord:

- Rektangulære LINAK søjler (DL6 High speed 60 mm/sek)
- Runde LINAK søjler (DL11)
- Fødder med stillesko, L 650 mm
- Piezo teknologi
- 11 bordpladeformer
- Højdejustering 640-1280 mm
- Mulighed for fast stel, H 740 mm



Powered by  
**LINAK**



## Bench skrivebord:

- 2-i-1 skrivebord
- Individuel kontrolboks til begge bordplader
- Rektangulære LINAK søjler (DL6)
- Rektangulære bordplader
- Højdejustering fra 590-1250 mm



Powered by  
**LINAK**

Bordplader tilbydes i:

- **Finér:** ahorn, ask, bøg, eg, kirsebær eller valnød
- **Standardlaminat (HPL):** Opaque White, Montana Grey, Platinum Grey, Anthracite Grey, Slate Grey, Volcanic Black eller Lindberg Oak
- **Nordic Nature (HPL)**
- **Linoleum**
- **XP mat laminat**

7 x lak på finérede plader og  
3 x lak på kanter.

Stel og søjler tilbydes i:

- Rektangulær 50x80 mm (DL6 / DL6 High speed): hvid, alu eller sort pulverlak
- Rund Ø 70 mm (DL11): hvid, alu eller sort pulverlak

Betjeningspanel:

- Intuitiv betjening op/ned
- 2 el. 4 intuitiv betjening\*
- Fingertouch\*

Generelt for RAW skriveborde:

- Bordplade i 23 mm MDF
- Faset kant
- Radius 20 på hjørner
- Søjler med hæve- / sænkefunktion
- 3-leddet søjler
- Soft start / stop
- Sarg-fri konstruktion
- PVC frit
- CE-mærket
- EN 527-1\_2 certificeret
- Lydsvag motor
- Løfter ca. 80 kg pr. søjle
- 100% dansk produceret
- 5 års garanti

\* Bemærk tillægspris på tilbehør side 85.

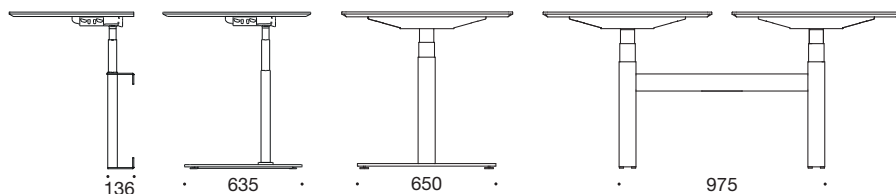





# RAW

 Skriveborde



HPL Linak DL6	Linoleum Linak DL6	HPL Linak DL11	Linoleum Linak DL11
---------------------	--------------------------	----------------------	---------------------------

EU-Blomst RAW skrivebord, rektangulær inkl. kabelbakke og 2 plastkabelgennemføringer		HPL Linak DL6	Linoleum Linak DL6	HPL Linak DL11	Linoleum Linak DL11
	4718ECO 1800 x 800 mm	7.860	8.770	8.260	9.170
	4716ECO 1600 x 800 mm	7.810	8.720	8.210	9.120
	4714ECO 1400 x 800 mm	7.780	8.690	8.180	9.090
	4712ECO 1200 x 800 mm	7.780	8.690	8.180	9.090

EU-Blomst RAW skrivebord, mavebue inkl. kabelbakke og 2 plastkabelgennemføringer		HPL Linak DL6	Linoleum Linak DL6	HPL Linak DL11	Linoleum Linak DL11
	4816ECO 1600 x 900 mm	7.810	8.720	8.210	9.120
	4814ECO 1400 x 900 mm	7.780	8.690	8.180	9.090
	4812ECO 1200 x 900 mm	7.780	8.690	8.180	9.090

Se EU-Blomst farvekort på side 6.

		 Fast stel H 740 mm	 Linak DL6	 Linak DL11	
	<b>Væghængt, 1-søjlet</b>	<b>Overflade og materiale</b>			
	4976 800 mm x 550 mm	HPL eller finér	-	4.620	-
	<b>4978 800 mm x 650 mm</b>	Linoleum eller XP mat laminat	-	4.960	-
	4980 1000 mm x 650 mm				
	4982 1000 mm x 800 mm				
4984 1200 mm x 800 mm					
	<b>Væghængt, 2-søjlet</b>	<b>Overflade og materiale</b>			
	<b>4996 1400 mm x 800 mm</b>	HPL eller finér	-	7.220	-
	4997 1600 mm x 800 mm	Linoleum eller XP mat laminat	-	8.130	-
	4998 1800 mm x 800 mm				
4999 2000 mm x 800 mm					
	<b>1-søjlet</b>	<b>Overflade og materiale</b>			
	<b>4988 800 mm x 650 mm</b>	HPL eller finér	-	5.875	-
	4990 1000 mm x 650 mm	Linoleum eller XP mat laminat	-	6.215	-
	4992 1000 mm x 800 mm				
4994 1200 mm x 800 mm					
 <p>7497+7496 kan monteres</p>	<b>Bordplade med split</b>	<b>Overflade og materiale</b>			
	- inkl. kabelbakke	HPL eller finér	7.875	10.045	10.455
	<b>4620 2000 x 800 mm</b>	Linoleum eller XP mat laminat	8.800	10.945	11.355
	4618 1800 x 800 mm				
	4616 1600 x 800 mm				
	4614 1400 x 800 mm				
4612 1200 x 800 mm					
 <p>7497+7496 kan monteres</p>	<b>Bordplade med split</b>	<b>Overflade og materiale</b>			
	- inkl. kabelbakke	HPL eller finér	7.875	10.045	10.455
	<b>4640 2000 x 900 mm</b>	Linoleum eller XP mat laminat	8.800	10.945	11.355
	4638 1800 x 900 mm				
	4636 1600 x 900 mm				
	4634 1400 x 900 mm				
4632 1200 x 900 mm					

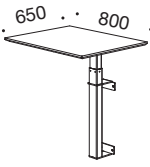
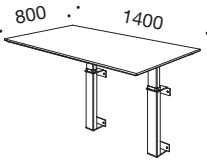
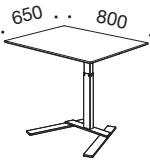
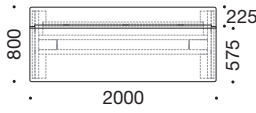
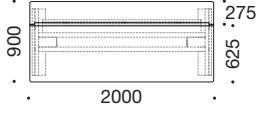

# RAW Skriveborde

		
<b>Fast stel H 740 mm</b>	<b>Linak DL6</b>	<b>Linak DL11</b>

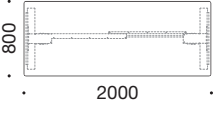
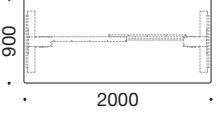
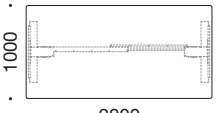
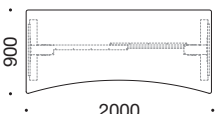
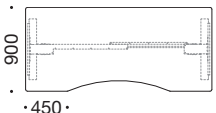
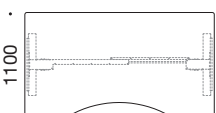
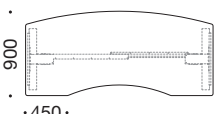
			Fast stel H 740 mm	Linak DL6	Linak DL11
 <p>7497+7496 kan monteres</p>	<b>Rektangulær</b> <b>4720 2000 x 800 mm</b> 4718 1800 x 800 mm 4716 1600 x 800 mm 4714 1400 x 800 mm 4712 1200 x 800 mm	<b>Overflade og materiale</b> HPL, finér, Nordic Nature Linoleum eller XP mat laminat	4.995 5.925	7.220 8.130	7.445 8.535
 <p>7497+7496 kan monteres</p>	<b>Rektangulær</b> <b>4740 2000 x 900 mm</b> 4738 1800 x 900 mm 4736 1600 x 900 mm 4734 1400 x 900 mm 4732 1200 x 900 mm	<b>Overflade og materiale</b> HPL, finér, Nordic Nature Linoleum eller XP mat laminat	4.995 5.925	7.220 8.130	7.445 8.535
 <p>7497+7496 kan monteres</p>	<b>Rektangulær</b> <b>4730 2000 x 1000 mm</b> 4728 1800 x 1000 mm 4726 1600 x 1000 mm 4724 1400 x 1000 mm 4722 1200 x 1000 mm	<b>Overflade og materiale</b> HPL, finér, Nordic Nature Linoleum eller XP mat laminat	4.995 5.925	7.220 8.130	7.445 8.535
 <p>Helbue D 150 mm. 7497+7496 kan monteres</p>	<b>Helbue</b> <b>4810 2000 x 900 mm</b> 4808 1800 x 900 mm 4806 1600 x 900 mm 4804 1400 x 900 mm 4802 1200 x 900 mm	<b>Overflade og materiale</b> HPL, finér, Nordic Nature Linoleum eller XP mat laminat	4.995 5.925	7.220 8.130	7.445 8.535
 <p>Mavebue D 120 mm. 7497+7496 kan monteres</p>	<b>Mavebue</b> <b>4820 2000 x 900 mm</b> 4818 1800 x 900 mm 4816 1600 x 900 mm 4814 1400 x 900 mm 4812 1200 x 900 mm	<b>Overflade og materiale</b> HPL, finér, Nordic Nature Linoleum eller XP mat laminat	4.995 5.925	7.220 8.130	7.445 8.535
 <p>Mavebue D 150 mm 7497+7496 kan monteres</p>	<b>Mavebue</b> <b>4830 2000 x 1100 mm</b> 4828 1800 x 1100 mm 4826 1600 x 1100 mm 4824 1400 x 1100 mm 4822 1200 x 1100 mm	<b>Overflade og materiale</b> HPL, finér, Nordic Nature Linoleum eller XP mat laminat	4.995 5.925	7.220 8.130	7.445 8.535
 <p>Mavebue D 120 mm 7497+7496 kan <u>ikke</u> monteres</p>	<b>Mave- og mødebue</b> <b>4920 2000 x 900 mm</b> 4918 1800 x 900 mm 4916 1600 x 900 mm 4914 1400 x 900 mm 4912 1200 x 900 mm	<b>Overflade og materiale</b> HPL, finér, Nordic Nature Linoleum eller XP mat laminat	4.995 5.925	7.220 8.130	7.445 8.535





# RAW Skriveborde

  
**Fast stel**  
**H 740 mm**
  
**Linak**  
**DL6**
  
**Linak**  
**DL11**

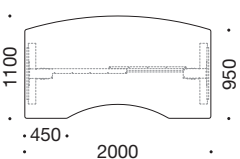
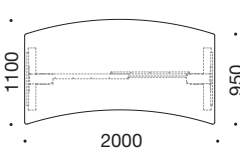
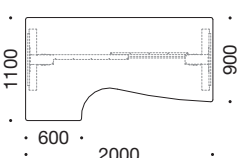
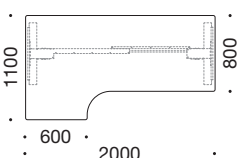
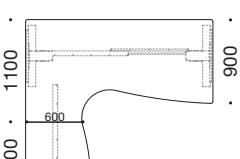
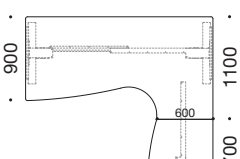
			Fast stel H 740 mm	Linak DL6	Linak DL11
 <p>Mavebue D 150 mm 7497+7496 kan monteres</p>	<b>Mave- og mødebue</b> <b>4930 2000 x 1100 mm</b> 4928 1800 x 1100 mm 4926 1600 x 1100 mm 4924 1400 x 1100 mm 4922 1200 x 1100 mm	<b>Overflade og materiale</b> HPL, finér, Nordic Nature Linoleum eller XP mat laminat	4.995 5.925	7.220 8.130	7.445 8.535
 <p>Helbue D 150 mm 7497+7496 kan monteres</p>	<b>Hel- og mødebue</b> <b>4940 2000 x 1100 mm</b> 4938 1800 x 1100 mm 4936 1600 x 1100 mm 4934 1400 x 1100 mm 4932 1200 x 1100 mm	<b>Overflade og materiale</b> HPL, finér, Nordic Nature Linoleum eller XP mat laminat	4.995 5.925	7.220 8.130	7.445 8.535
 <p>Mavebue D 350 mm 7497 kan monteres</p>	<b>Dyb mavebue D 350 mm</b> <b>4893 Venstre 2000 mm</b> 4894 Højre 2000 mm 4853 Venstre 1800 mm 4854 Højre 1800 mm	<b>Overflade og materiale</b> HPL, finér, Nordic Nature Linoleum eller XP mat laminat	4.995 5.925	7.220 8.130	7.445 8.535
 <p>Mavebue D 300 mm 7497 kan monteres</p>	<b>Dyb mavebue D 300 mm</b> <b>4873 Venstre 2000 mm</b> 4874 Højre 2000 mm 4871 Venstre 1800 mm 4872 Højre 1800 mm	<b>Overflade og materiale</b> HPL, finér, Nordic Nature Linoleum eller XP mat laminat	4.995 5.925	7.220 8.130	7.445 8.535
 <p>Mavebue D 350 mm 7497 kan monteres</p>	<b>Terminal A</b> <b>4895 Venstre 2000 mm</b> 4855 Venstre 1800 mm	<b>Overflade og materiale</b> HPL, finér, Nordic Nature Linoleum eller XP mat laminat	7.860 9.700	11.315 13.410	12.130 14.225
 <p>Mavebue D 350 mm 7497 kan monteres</p>	<b>Terminal A</b> <b>4896 Højre 2000 mm</b> 4856 Højre 1800 mm	<b>Overflade og materiale</b> HPL, finér, Nordic Nature Linoleum eller XP mat laminat	7.860 9.700	11.315 13.410	12.130 14.225







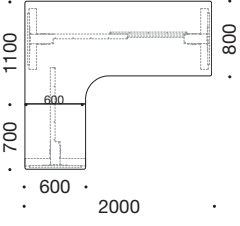
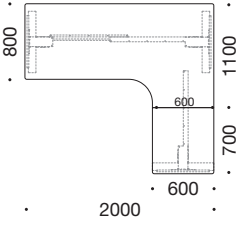
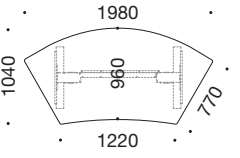
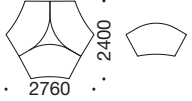
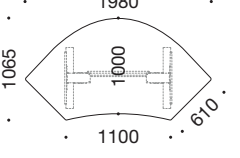
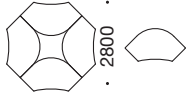
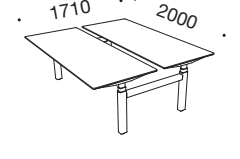

# RAW Skriveborde

		
<b>Fast stel</b>	<b>Linak</b>	<b>Linak</b>
<b>H 740 mm</b>	<b>DL6</b>	<b>DL11</b>

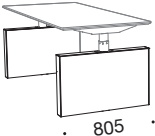
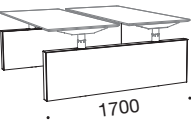
 <p>Mavebue D 300 mm 7497+7496 kan monteres</p>	<p><b>Terminal B</b>  <b>4883 Venstre 2000 mm</b>                      4881 Venstre 1800 mm                      Mavebue D 300 mm.</p>	<p><b>Overflade og materiale</b></p> <table border="0"> <tr> <td>HPL, finér, Nordic Nature</td> <td>7.860</td> <td>11.315</td> <td>12.130</td> </tr> <tr> <td>Linoleum eller XP mat laminat</td> <td>9.700</td> <td>13.410</td> <td>14.225</td> </tr> </table>	HPL, finér, Nordic Nature	7.860	11.315	12.130	Linoleum eller XP mat laminat	9.700	13.410	14.225																																							
HPL, finér, Nordic Nature	7.860	11.315	12.130																																														
Linoleum eller XP mat laminat	9.700	13.410	14.225																																														
 <p>Mavebue D 300 mm 7497+7496 kan monteres</p>	<p><b>Terminal B</b>  <b>4884 Højre 2000 mm</b>                      4882 Højre 1800 mm                      Mavebue D 300 mm.</p>	<p><b>Overflade og materiale</b></p> <table border="0"> <tr> <td>HPL, finér, Nordic Nature</td> <td>7.860</td> <td>11.315</td> <td>12.130</td> </tr> <tr> <td>Linoleum eller XP mat laminat</td> <td>9.700</td> <td>13.410</td> <td>14.225</td> </tr> </table>	HPL, finér, Nordic Nature	7.860	11.315	12.130	Linoleum eller XP mat laminat	9.700	13.410	14.225																																							
HPL, finér, Nordic Nature	7.860	11.315	12.130																																														
Linoleum eller XP mat laminat	9.700	13.410	14.225																																														
 <p>7497+7496 kan <u>ikke</u> monteres</p>	<p><b>Klyngebord</b>                      4906 Klyngebord, pr. stk.                      Klyngebord til 3 personer.</p> 	<p><b>Overflade og materiale</b></p> <table border="0"> <tr> <td>HPL, finér, Nordic Nature</td> <td>4.995</td> <td>7.220</td> <td>7.445</td> </tr> <tr> <td>Linoleum eller XP mat laminat</td> <td>5.925</td> <td>8.130</td> <td>8.535</td> </tr> </table>	HPL, finér, Nordic Nature	4.995	7.220	7.445	Linoleum eller XP mat laminat	5.925	8.130	8.535																																							
HPL, finér, Nordic Nature	4.995	7.220	7.445																																														
Linoleum eller XP mat laminat	5.925	8.130	8.535																																														
 <p>7497+7496 kan <u>ikke</u> monteres</p>	<p><b>Klyngebord</b>                      4907 Klyngebord, pr. stk.                      Klyngebord til 4 personer.</p> 	<p><b>Overflade og materiale</b></p> <table border="0"> <tr> <td>HPL, finér, Nordic Nature</td> <td>4.995</td> <td>7.220</td> <td>7.445</td> </tr> <tr> <td>Linoleum eller XP mat laminat</td> <td>5.925</td> <td>8.130</td> <td>8.535</td> </tr> </table>	HPL, finér, Nordic Nature	4.995	7.220	7.445	Linoleum eller XP mat laminat	5.925	8.130	8.535																																							
HPL, finér, Nordic Nature	4.995	7.220	7.445																																														
Linoleum eller XP mat laminat	5.925	8.130	8.535																																														
 <p>7497+7496 kan monteres</p>	<p><b>Bench skrivebord</b>  <b>4960 2000 x 800 mm</b>                      4958 1800 x 800 mm                      4956 1600 x 800 mm                      4954 1400 x 800 mm                      4952 1200 x 800 mm</p>	<p><b>Overflade og materiale</b></p> <table border="0"> <tr> <td>HPL, finér, Nordic Nature</td> <td>-</td> <td>14.335</td> <td>-</td> </tr> <tr> <td>Linoleum eller XP mat laminat</td> <td>-</td> <td>16.150</td> <td>-</td> </tr> </table>	HPL, finér, Nordic Nature	-	14.335	-	Linoleum eller XP mat laminat	-	16.150	-																																							
HPL, finér, Nordic Nature	-	14.335	-																																														
Linoleum eller XP mat laminat	-	16.150	-																																														
	<p><b>Tillæg</b></p> <table border="0"> <tr> <td>3596</td> <td>RAW fod med overside i rustfri børstet stål, pr. sæt</td> <td><b>Pris</b></td> <td>700</td> </tr> <tr> <td>3407</td> <td>Hjulsæt, sæt á 4 hjul</td> <td></td> <td>640</td> </tr> <tr> <td>3410</td> <td>Ændring af standardplader</td> <td></td> <td>600</td> </tr> <tr> <td>7483</td> <td>Udfræsning af kabelhul i bordplade (<u>kun</u> hul)</td> <td></td> <td>60</td> </tr> <tr> <td>3260</td> <td>Linoleum/HPL/XP over trækant, rektangulær bordplade</td> <td></td> <td>770</td> </tr> <tr> <td>3262</td> <td>Linoleum/HPL/XP over trækant, split bordplade</td> <td></td> <td>1.025</td> </tr> <tr> <td>3264</td> <td>Linoleum/HPL/XP over trækant, bordplader med bue (max længde 2600 mm)</td> <td></td> <td>1.535</td> </tr> <tr> <td>3287</td> <td>Fenix laminat op til 1200 mm (tillæg til linoleumsprisen)</td> <td></td> <td>645</td> </tr> <tr> <td>3297</td> <td>Fenix laminat fra 1201-2200 mm (tillæg til linoleumsprisen)</td> <td></td> <td>970</td> </tr> <tr> <td>3277</td> <td>Fenix laminat fra 2201-3000 mm (tillæg til linoleumsprisen)</td> <td></td> <td>1.290</td> </tr> <tr> <td>3273</td> <td>ABS/finér på buet kant op til 2200 mm</td> <td></td> <td>995</td> </tr> <tr> <td>3274</td> <td>ABS/finér på buet kant fra 2201-2800 mm</td> <td></td> <td>1.595</td> </tr> </table>	3596	RAW fod med overside i rustfri børstet stål, pr. sæt	<b>Pris</b>	700	3407	Hjulsæt, sæt á 4 hjul		640	3410	Ændring af standardplader		600	7483	Udfræsning af kabelhul i bordplade ( <u>kun</u> hul)		60	3260	Linoleum/HPL/XP over trækant, rektangulær bordplade		770	3262	Linoleum/HPL/XP over trækant, split bordplade		1.025	3264	Linoleum/HPL/XP over trækant, bordplader med bue (max længde 2600 mm)		1.535	3287	Fenix laminat op til 1200 mm (tillæg til linoleumsprisen)		645	3297	Fenix laminat fra 1201-2200 mm (tillæg til linoleumsprisen)		970	3277	Fenix laminat fra 2201-3000 mm (tillæg til linoleumsprisen)		1.290	3273	ABS/finér på buet kant op til 2200 mm		995	3274	ABS/finér på buet kant fra 2201-2800 mm		1.595
	3596	RAW fod med overside i rustfri børstet stål, pr. sæt	<b>Pris</b>	700																																													
	3407	Hjulsæt, sæt á 4 hjul		640																																													
	3410	Ændring af standardplader		600																																													
	7483	Udfræsning af kabelhul i bordplade ( <u>kun</u> hul)		60																																													
	3260	Linoleum/HPL/XP over trækant, rektangulær bordplade		770																																													
	3262	Linoleum/HPL/XP over trækant, split bordplade		1.025																																													
	3264	Linoleum/HPL/XP over trækant, bordplader med bue (max længde 2600 mm)		1.535																																													
	3287	Fenix laminat op til 1200 mm (tillæg til linoleumsprisen)		645																																													
	3297	Fenix laminat fra 1201-2200 mm (tillæg til linoleumsprisen)		970																																													
	3277	Fenix laminat fra 2201-3000 mm (tillæg til linoleumsprisen)		1.290																																													
3273	ABS/finér på buet kant op til 2200 mm		995																																														
3274	ABS/finér på buet kant fra 2201-2800 mm		1.595																																														

# RAW Tilbehør

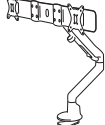
**Pris**

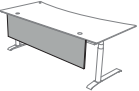
 <p>4970</p>  <p>4975</p>	<p><b>Gavlside til RAW skrivebord, inkl. beslag, 805 x 500 x 90 mm</b></p> <p>4970    Pris gr. 1: tilkøb af gavlside sammen med bord, pr. gavlside    2.790          Pris gr. 2: gavlside til eftermontering (inkl. RAW fødder), pr. gavlside    3.190</p> <p><b>Gavlside til RAW bench skrivebord</b></p> <p>4975    Gavlside til RAW bench skrivebord, inkl. beslag, 1700 x 500 x 90 mm    3.625          Mulighed for eftermontering uden merpris.</p> <p>Plademateriale kan vælges i 7 laminat korpusfarver og 5 finér korpusfarver. Gavlsiden har stålramme i sort pulverlakk. Bemærk, gavlsider fås kun til fast stel og DL6.</p>
 <p><b>Fast</b></p>  <p><b>Vipbar</b></p>  <p><b>Bench</b></p>	<p><b>Kabelbakke: fast, vipbar, bench</b></p> <p>8948    Fast kabelbakke til bordlængde 1800/2000 mm (L 1460 mm)    450          8947    Fast kabelbakke til bordlængde 1600 mm (L 1150 mm)    400          8949    Fast kabelbakke til bordlængde 1200/1400 mm (L 740 mm)    370</p> <p>8943    Vipbar kabelbakke til bordlængde 1800/2000 mm (L 1490 mm)    565          8942    Vipbar kabelbakke til bordlængde 1600 mm (L 1290 mm)    545          8941    Vipbar kabelbakke til bordlængde 1400 mm (L 1090 mm)    520</p> <p>4948    Bench kabelbakke til bordlængde 1800 mm (L 1558 mm)    1.480          4946    Bench kabelbakke til bordlængde 1600 mm (L 1358 mm)    1.420          4944    Bench kabelbakke til bordlængde 1400 mm (L 1190 mm)    1.365</p> <p>Alle kabelbakker tilbydes i: alu, hvid eller sort.</p>
 <p>7980</p>  <p>7981</p>	<p><b>Monitorarm</b></p> <p>7980    <b>Monitorarm i sort metal (Max belastning 13 kg)</b>    1.595          7981    Dobbelt monitorarm (Max 6 kg pr. skærm)    2.165</p> <p>Angiv venligst om der skal forbores monteringshul i bordpladen.</p>
	<p><b>Stikdåse med alu beklædning til kabelbakke</b></p> <p>7500    Stikdåse inkl. 6 x schukostik, 1 x USB-A, 1 x USB-C til opladning    565</p>
	<p><b>Gardin</b></p> <p>5945    Gardin til bordlængde 2000 mm (1630 mm x 390 mm)    1.300          5946    Gardin til bordlængde 1800 mm (1430 mm x 390 mm)    1.300          5947    Gardin til bordlængde 1600 mm (1230 mm x 390 mm)    1.300          5948    Gardin til bordlængde 1400 mm (1030 mm x 390 mm)    1.300          5949    Gardin til bordlængde 1200 mm ( 830 mm x 390 mm)    1.300</p>
	<p><b>Frontpanel i 16 mm plader med ABS-kant</b></p> <p>7470    Panel til bordlængde 2000 mm (1630 mm x 400 mm)    1.145          7469    Panel til bordlængde 2000 mm (1630 mm x 250 mm)    1.030          7468    Panel til bordlængde 1800 mm (1430 mm x 400 mm)    1.145          7467    Panel til bordlængde 1800 mm (1430 mm x 250 mm)    915          7466    Panel til bordlængde 1600 mm (1230 mm x 400 mm)    1.030          7465    Panel til bordlængde 1600 mm (1230 mm x 250 mm)    795</p> <p>Frontpanel tilbydes i alle korpusfarver både i laminat og finér.</p>











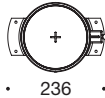

# RAW Tilbehør

**Pris**

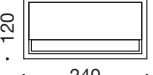
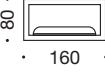
	<b>Bordskærmvæg, D 30 mm</b>	5956 Bordskærmvæg inkl. beslag, 800 x 550 mm 5955 Bordskærmvæg inkl. beslag, 1000 x 550 mm 5954 Bordskærmvæg inkl. beslag, 1200 x 550 mm 5953 Bordskærmvæg inkl. beslag, 1400 x 550 mm 5952 Bordskærmvæg inkl. beslag, 1600 x 550 mm 5951 Bordskærmvæg inkl. beslag, 1800 x 550 mm	1.855 2.025 2.065 2.265 2.385 2.500	
	<b>Bench bordskærmvæg, D 30 mm</b>	5963 Bordskærmvæg inkl. beslag, 1400 x 750 mm 5962 Bordskærmvæg inkl. beslag, 1600 x 750 mm 5961 Bordskærmvæg inkl. beslag, 1800 x 750 mm	2.625 2.745 2.865	
	<b>Akustik bordskærmvæg med 20 mm mineraluld, D 45 mm</b>	5953A Akustik bordskærmvæg inkl. beslag, 1400 x 550 mm 5952A Akustik bordskærmvæg inkl. beslag, 1600 x 550 mm 5951A Akustik bordskærmvæg inkl. beslag, 1800 x 550 mm	4.190 4.420 4.655	
	<b>Bench akustik bordskærmvæg med 20 mm mineraluld, D 45 mm</b>	5963A Akustik bordskærmvæg inkl. beslag, 1400 x 750 mm 5962A Akustik bordskærmvæg inkl. beslag, 1600 x 750 mm 5961A Akustik bordskærmvæg inkl. beslag, 1800 x 750 mm	4.880 5.105 5.335	
	Bordskærmvægge er polstret med Cura (Gabriel): grå (60110) / koksgrå (60019) / sort (60999) w <b>eller</b> Hush (Gabriel): grå (60158) / sort (60900).			
	<b>Tillæg</b>	5950 Valg af anden farve (skærmvægge)	200	
	<b>7497</b>	<b>Sort metalpennebakke med udtræk, lås og plastbakke</b>	7497 Metalpennebakke, L 475 mm (H 40 mm x L 475 mm x D 270 mm) 7496 Metalpennebakke, L 850 mm (H 40 mm x L 850 mm x D 270 mm)	625 790
	<b>7496</b>	<b>Plastpennebakke</b>	7495 Plastpennebakke med udtræk (H 32 mm x L 350 mm x D 175 mm)	270
	<b>7495</b>	Alle pennebakker kan eftermonteres.		
	<b>7988</b>	<b>LINAK tilbehør</b>	7988 Betjeningspanel, op/ned (intuitiv justering) inkl. anti-kollision	225
	<b>7989</b>	7989 Betjeningspanel DPI1C med auto drive, anti-kollision, display (Bluetooth) og op til 4 memory positioner	565	
	<b>5701</b>	5701 Fingertouch (nedfræst i bordpladen)	340	
	<b>7986</b>	7487 Kabel til computer til Linak Desk Control app, 2 m	450	
	<b>7986</b>	7986 LINAK batteri (kan oplades gennem ekstern kontrolboks)	1.770	
	<b>7987</b>	<del>7987</del> LINAK lader til batteri <b>UDGÅET</b>	340	
	<b>7987</b>	5707 Tillæg: 80 mm/s high speed kontrolboks	300	

# RAW Tilbehør

**Pris**

 <p>• 60 •</p>  <p>• 80 •</p> <p><b>Standardplacering</b></p>   <p>• 193 •</p>  <p>• 236 •</p>  <p>• 80 •</p>	<p><b>Kabelgennemføring (inkl. udfræsning af Ø 60 mm hul)</b></p> <p>7479 Kabelgennemføring Ø 60 mm, hvid plast 95</p> <p>7480 Kabelgennemføring Ø 60 mm, sort plast 95</p> <p>7481 Kabelgennemføring Ø 60 mm, alu 200</p> <p>7488 Kabelgennemføring Ø 60 mm, blank krom 200</p> <p>7478 Kabelgennemføring Ø 60 mm, sort metal 200</p> <p><b>Kabelgennemføring (inkl. udfræsning af Ø 80 mm hul)</b></p> <p>7440 Kabelgennemføring Ø 80 mm, alu 200</p> <p>7442 Kabelgennemføring Ø 80 mm, sort plast 95</p> <p>7443 Kabelgennemføring Ø 80 mm, hvid plast 95</p> <p><b>Trådløs oplader</b></p> <p>7444 Trådløs oplader med Qi teknologi. USB-A og USB-C stik inkl. EU-adapter, 15W fast charger (inkl. udfræsning af Ø 60 mm hul) 395</p> <p>7446 Trådløs oplader som kan lade igennem bordplade (30 mm tykkelse) 445</p> <p><b>Cube multi connector (inkl. udfræsning af Ø 80 mm hul)</b></p> <p>7447 Cube multi connector (Ø 80 mm), sort plast 610</p> <p>1 stk. schuko stik, 16A 230V<sup>-</sup> max 3500W</p> <p>1 trådløs oplader (Qi oplader)</p> <p>1 RJ45 stik</p> <p>1 USB-A stik (DC5V, 2.4A) + 1 USB-C stik til opladning</p>
 <p>• 120 •</p> <p>• 240 •</p>  <p>• 80 •</p> <p>• 160 •</p>  <p>• 900 •</p> <p>• 1600 •</p> <p>Venstre</p>	<p><b>Kabelgennemføring (inkl. udfræsning af kabelhul)</b></p> <p>3425 Kabelgennemføring (240 mm x 120 mm), sort metal 620</p> <p>3426 Kabelgennemføring (160 mm x 80 mm), sort metal 370</p> <p>7445 Klap og slids (kun til bordplader <u>uden</u> mødebue) 1.180</p>
	<p><b>CPU-holder</b></p> <p>7482 <b>Stor CPU-holder (H 200-460 mm x B 60-190 mm)</b> 340</p> <p>8009MIC Lille CPU-holder (H 175-310 mm) x B 30-100 mm) 340</p> <p>Fås i hvid, alu eller sort.</p>
 	<p><b>Overflade tilbehør</b></p> <p>3414 Linoleumsrens 1L 220</p> <p>3415 Laminatrens 1L 165</p> <p>3445 Svamp til overflader 30</p>
	<p><b>Netkabelskjuler</b></p> <p>7973 Netkabelskjuler, 1450 mm 325</p>

## QUADRO SKRIVEBORDE



Bordplade tilbydes i:

- **Finér:** ahorn, ask, bøg, eg, kirsebær eller valnød
- **Standardlaminat (HPL):** Opaque White, Montana Grey, Platinum Grey, Anthracite Grey, Slate Grey, Volcanic Black eller Lindberg Oak
- **Nordic Nature (HPL)**
- **Linoleum**
- **XP mat laminat**

7 x lak på finérede plader og  
3 x lak på kanter.

Betjeningspanel:

- Fingertouch (standard)
- Op / ned
- Memory med Bluetooth\*

\* Bemærk tillæg se side 92.

### Generelt for Quadro skriveborde:

- 2- eller 3-søjlet stel med hæve/sænke funktion
- 3-leddet søjler
- Stel i hvid, alu eller sort pulverlak eller blank krom\*
- 12 bordpladeformer i flere størrelser
- Bordplade i 23 mm MDF med faset kant og radius 20 på hjørner
- Vælg mellem 4 forskellige overflader til bordpladen
- Runde LINAK søjler (DL11 Piezo) Ø 70 mm
- Fødder med stillesko, L 750 mm
- Sarg-fri konstruktion
- Integreret kabelbakke
- PVC frit
- PIEZO teknologi (antikollision)
- CE-mærket og EN 527-1\_2 certificeret
- Højdejustering 640-1280 mm
- Alle stel er med lydsvag motor
- Bordene løfter ca. 80 kg pr. søjle
- 100% dansk produceret
- 5 års garanti

Powered by  
**LINAK**

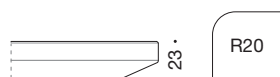

**PIEZO**  
ANTIKOLLISION  
TEKNOLOGI

**5**  
års garanti

**PVC**  
FREE

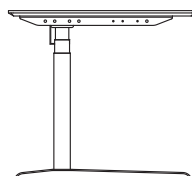

750

# QUADRO

 Skriveborde

**Pris**

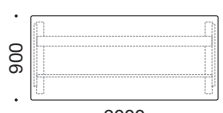
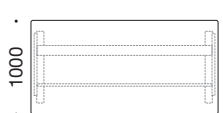
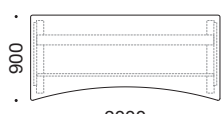
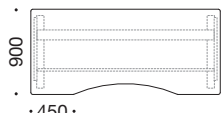
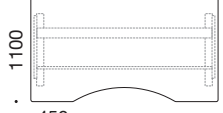
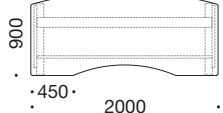
	<p><b>Rektangulær</b></p> <p><b>5720 2000 x 800 mm</b></p> <p>5718 1800 x 800 mm</p> <p>5716 1600 x 800 mm</p> <p>5714 1400 x 800 mm</p> <p>5712 1200 x 800 mm</p> <p>5710 1000 x 800 mm</p>	<p><b>Overflade og materiale</b></p> <p>HPL, finér, Nordic Nature (HPL) 10.545</p> <p>Linoleum eller XP mat laminat 11.590</p> <p>Bemærk, pennebakke 7497 og 7496 kan ikke monteres på D 800 mm skriveborde.</p>
	<p><b>Rektangulær</b></p> <p><b>5740 2000 x 900 mm</b></p> <p>5738 1800 x 900 mm</p> <p>5736 1600 x 900 mm</p> <p>5734 1400 x 900 mm</p> <p>5732 1200 x 900 mm</p>	<p><b>Overflade og materiale</b></p> <p>HPL, finér, Nordic Nature (HPL) 10.545</p> <p>Linoleum eller XP mat laminat 11.590</p>
	<p><b>Rektangulær</b></p> <p><b>5730 2000 x 1000 mm</b></p> <p>5728 1800 x 1000 mm</p> <p>5726 1600 x 1000 mm</p> <p>5724 1400 x 1000 mm</p> <p>5722 1200 x 1000 mm</p>	<p><b>Overflade og materiale</b></p> <p>HPL, finér, Nordic Nature (HPL) 10.545</p> <p>Linoleum eller XP mat laminat 11.590</p>
 <p>Helbue D 150 mm</p>	<p><b>Helbue</b></p> <p><b>5810 2000 x 900 mm</b></p> <p>5808 1800 x 900 mm</p> <p>5806 1600 x 900 mm</p> <p>5804 1400 x 900 mm</p> <p>5802 1200 x 900 mm</p>	<p><b>Overflade og materiale</b></p> <p>HPL, finér, Nordic Nature (HPL) 10.545</p> <p>Linoleum eller XP mat laminat 11.590</p>
 <p>Mavebue D 120 mm</p>	<p><b>Mavebue</b></p> <p><b>5820 2000 x 900 mm</b></p> <p>5818 1800 x 900 mm</p> <p>5816 1600 x 900 mm</p> <p>5814 1400 x 900 mm</p> <p>5812 1200 x 900 mm</p>	<p><b>Overflade og materiale</b></p> <p>HPL, finér, Nordic Nature (HPL) 10.545</p> <p>Linoleum eller XP mat laminat 11.590</p>
 <p>Mavebue D 150 mm</p>	<p><b>Mavebue</b></p> <p><b>5830 2000 x 1100 mm</b></p> <p>5828 1800 x 1100 mm</p> <p>5826 1600 x 1100 mm</p> <p>5824 1400 x 1100 mm</p> <p>5822 1200 x 1100 mm</p>	<p><b>Overflade og materiale</b></p> <p>HPL, finér, Nordic Nature (HPL) 10.545</p> <p>Linoleum eller XP mat laminat 11.590</p>
 <p>Mavebue D 120 mm</p>	<p><b>Mave- og mødebue</b></p> <p><b>5920 2000 x 900 mm</b></p> <p>5918 1800 x 900 mm</p> <p>5916 1600 x 900 mm</p> <p>5914 1400 x 900 mm</p> <p>5912 1200 x 900 mm</p>	<p><b>Overflade og materiale</b></p> <p>HPL, finér, Nordic Nature (HPL) 10.545</p> <p>Linoleum eller XP mat laminat 11.590</p>



# QUADRO Skriveborde

**Pris**

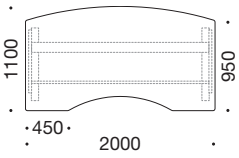
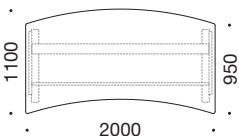
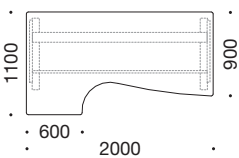
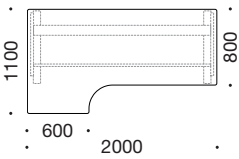
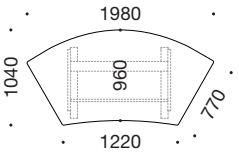
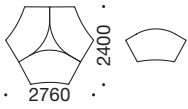
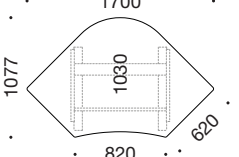
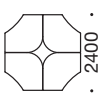
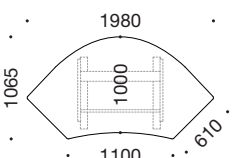
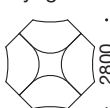
 <p>Mavebue D 150 mm</p>	<p><b>Mave- og mødebue</b></p> <p><b>5930 2000 x 1100 mm</b></p> <p>5928 1800 x 1100 mm</p> <p>5926 1600 x 1100 mm</p> <p>5924 1400 x 1100 mm</p> <p>5922 1200 x 1100 mm</p>	<p><b>Overflade og materiale</b></p> <p>HPL, finér, Nordic Nature (HPL) 10.545</p> <p>Linoleum eller XP mat laminat 11.590</p>
 <p>Helbue D 150 mm</p>	<p><b>Hel- og mødebue</b></p> <p><b>5940 2000 x 1100 mm</b></p> <p>5938 1800 x 1100 mm</p> <p>5936 1600 x 1100 mm</p> <p>5934 1400 x 1100 mm</p> <p>5932 1200 x 1100 mm</p>	<p><b>Overflade og materiale</b></p> <p>HPL, finér, Nordic Nature (HPL) 10.545</p> <p>Linoleum eller XP mat laminat 11.590</p>
 <p>Mavebue D 350 mm</p>	<p><b>Dyb mavebue D 350 mm</b></p> <p><b>5893 Venstre 2000 mm</b></p> <p>5894 Højre 2000 mm</p> <p>5853 Venstre 1800 mm</p> <p>5854 Højre 1800 mm</p>	<p><b>Overflade og materiale</b></p> <p>HPL, finér, Nordic Nature (HPL) 10.545</p> <p>Linoleum eller XP mat laminat 11.590</p>
 <p>Mavebue D 300 mm</p>	<p><b>Dyb mavebue D 300 mm</b></p> <p><b>5873 Venstre 2000 mm</b></p> <p>5874 Højre 2000 mm</p> <p>5871 Venstre 1800 mm</p> <p>5872 Højre 1800 mm</p>	<p><b>Overflade og materiale</b></p> <p>HPL, finér, Nordic Nature (HPL) 10.545</p> <p>Linoleum eller XP mat laminat 11.590</p>
	<p><b>Klyngebord</b></p> <p>5906 Klyngebord, pr. stk.</p> <p>Klyngebord til 3 personer.</p> 	<p><b>Overflade og materiale</b></p> <p>HPL, finér, Nordic Nature (HPL) 10.545</p> <p>Linoleum eller XP mat laminat 11.590</p>
	<p><b>Klyngebord</b></p> <p>5905 Klyngebord, pr. stk.</p> <p>Klyngebord til 4 personer</p> 	<p><b>Overflade og materiale</b></p> <p>HPL, finér, Nordic Nature (HPL) 10.545</p> <p>Linoleum eller XP mat laminat 11.590</p>
	<p><b>Klyngebord</b></p> <p>5907 Klyngebord, pr. stk.</p> <p>Klyngebord til 4 personer</p> 	<p><b>Overflade og materiale</b></p> <p>HPL, finér, Nordic Nature (HPL) 10.545</p> <p>Linoleum eller XP mat laminat 11.590</p>





# QUADRO Skriveborde

**Pris**

	<b>Terminal A</b> <b>5895 Venstre 2000 mm</b> 5855 Venstre 1800 mm Mavebue D 350 mm	<b>Overflade og materiale</b> HPL, finér, Nordic Nature (HPL) 17.015 Linoleum eller XP mat laminat 18.700
	<b>Terminal A</b> <b>5896 Højre 2000 mm</b> 5856 Højre 1800 mm Mavebue D 350 mm.	<b>Overflade og materiale</b> HPL, finér, Nordic Nature (HPL) 17.015 Linoleum eller XP mat laminat 18.700
	<b>Terminal B</b> <b>5883 Venstre 2000 mm</b> 5881 Venstre 1800 mm Mavebue D 300 mm	<b>Overflade og materiale</b> HPL, finér, Nordic Nature (HPL) 17.015 Linoleum eller XP mat laminat 18.700
	<b>Terminal B</b> <b>5884 Højre 2000 mm</b> 5882 Højre 1800 mm Mavebue D 300 mm.	<b>Overflade og materiale</b> HPL, finér, Nordic Nature (HPL) 17.015 Linoleum eller XP mat laminat 18.700
	<b>Tillæg</b> 3407 Hjulsæt (kun 2 søjlet), sæt á 4 hjul 640 3405 Krom ben pr. sæt (ramme og kabelbakke i sort, hvid eller alu) 2.160 3406 Krom fod pr. sæt (ramme og kabelbakke i sort, hvid eller alu) 1.435 3410 Ændring af standardplader 600 7483 Udfræsning af kabelhul i bordplade (kun hul) 60 3260 Linoleum/HPL/XP over trækant, rektangulær bordplade 770 3264 Linoleum/HPL/XP over trækant, bordplader med bue (max længde 2600 mm) 1.535 3287 Fenix laminat op til 1200 mm (tillæg til linoleumsprisen) 645 3297 Fenix laminat fra 1201-2200 mm (tillæg til linoleumsprisen) 970 3277 Fenix laminat fra 2201-3000 mm (tillæg til linoleumsprisen) 1.290 3273 ABS/finér på buet kant op til 2200 mm 995 3274 ABS/finér på buet kant fra 2201-2800 mm 1.595	
	<b>Gardin</b> 5945 Gardin til bordlængde 2000 mm (1630 mm x 390 mm) 1.300 5946 Gardin til bordlængde 1800 mm (1430 mm x 390 mm) 1.300 5947 Gardin til bordlængde 1600 mm (1230 mm x 390 mm) 1.300 5948 Gardin til bordlængde 1400 mm (1030 mm x 390 mm) 1.300 5949 Gardin til bordlængde 1200 mm ( 830 mm x 390 mm) 1.300	



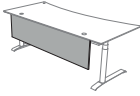
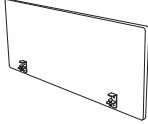
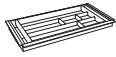
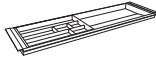

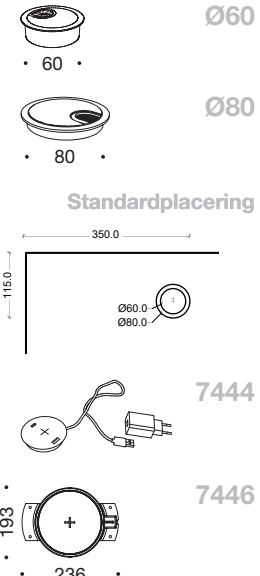



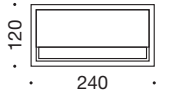
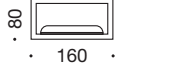
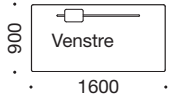
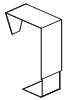
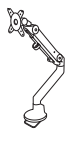
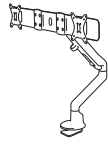

# QUADRO Tilbehør

**Pris**

	<p><b>Frontpanel i 16 mm plader</b></p> <table border="0"> <tr> <td>7470</td> <td>Panel til bordlængde 2000 mm (1630 mm x 400 mm)</td> <td>1.145</td> </tr> <tr> <td>7469</td> <td>Panel til bordlængde 2000 mm (1630 mm x 250 mm)</td> <td>1.030</td> </tr> <tr> <td>7468</td> <td>Panel til bordlængde 1800 mm (1430 mm x 400 mm)</td> <td>1.145</td> </tr> <tr> <td>7467</td> <td>Panel til bordlængde 1800 mm (1430 mm x 250 mm)</td> <td>915</td> </tr> <tr> <td>7466</td> <td>Panel til bordlængde 1600 mm (1230 mm x 400 mm)</td> <td>1.030</td> </tr> <tr> <td>7465</td> <td>Panel til bordlængde 1600 mm (1230 mm x 250 mm)</td> <td>795</td> </tr> </table> <p>Frontpanel tilbydes i alle korpusfarver i både laminat og finér.</p>	7470	Panel til bordlængde 2000 mm (1630 mm x 400 mm)	1.145	7469	Panel til bordlængde 2000 mm (1630 mm x 250 mm)	1.030	7468	Panel til bordlængde 1800 mm (1430 mm x 400 mm)	1.145	7467	Panel til bordlængde 1800 mm (1430 mm x 250 mm)	915	7466	Panel til bordlængde 1600 mm (1230 mm x 400 mm)	1.030	7465	Panel til bordlængde 1600 mm (1230 mm x 250 mm)	795												
7470	Panel til bordlængde 2000 mm (1630 mm x 400 mm)	1.145																													
7469	Panel til bordlængde 2000 mm (1630 mm x 250 mm)	1.030																													
7468	Panel til bordlængde 1800 mm (1430 mm x 400 mm)	1.145																													
7467	Panel til bordlængde 1800 mm (1430 mm x 250 mm)	915																													
7466	Panel til bordlængde 1600 mm (1230 mm x 400 mm)	1.030																													
7465	Panel til bordlængde 1600 mm (1230 mm x 250 mm)	795																													
	<p><b>Bordskærmvæg, D 30 mm</b></p> <table border="0"> <tr> <td>5956</td> <td>Bordskærmvæg inkl. beslag, 800 x 550 mm</td> <td>1.855</td> </tr> <tr> <td>5955</td> <td>Bordskærmvæg inkl. beslag, 1000 x 550 mm</td> <td>2.025</td> </tr> <tr> <td>5954</td> <td>Bordskærmvæg inkl. beslag, 1200 x 550 mm</td> <td>2.065</td> </tr> <tr> <td>5953</td> <td>Bordskærmvæg inkl. beslag, 1400 x 550 mm</td> <td>2.265</td> </tr> <tr> <td>5952</td> <td>Bordskærmvæg inkl. beslag, 1600 x 550 mm</td> <td>2.385</td> </tr> <tr> <td>5951</td> <td>Bordskærmvæg inkl. beslag, 1800 x 550 mm</td> <td>2.500</td> </tr> </table> <p><b>Akustik bordskærmvæg med 20 mm mineraluld, D 45 mm</b></p> <table border="0"> <tr> <td>5953A</td> <td>Akustik bordskærmvæg inkl. beslag, 1400 x 550 mm</td> <td>4.190</td> </tr> <tr> <td>5952A</td> <td>Akustik bordskærmvæg inkl. beslag, 1600 x 550 mm</td> <td>4.420</td> </tr> <tr> <td>5951A</td> <td>Akustik bordskærmvæg inkl. beslag, 1800 x 550 mm</td> <td>4.655</td> </tr> </table> <p>Bordskærmvægge er polstret med Cura (Gabriel): grå (60110) / koksgrå (60019) / sort (60999) <b>eller</b> Hush (Gabriel): grå (60158) / sort (60900).</p> <p><b>Tillæg</b></p> <table border="0"> <tr> <td>5950</td> <td>Tillæg for valg af anden farve (skærmvægge)</td> <td>200</td> </tr> </table>	5956	Bordskærmvæg inkl. beslag, 800 x 550 mm	1.855	5955	Bordskærmvæg inkl. beslag, 1000 x 550 mm	2.025	5954	Bordskærmvæg inkl. beslag, 1200 x 550 mm	2.065	5953	Bordskærmvæg inkl. beslag, 1400 x 550 mm	2.265	5952	Bordskærmvæg inkl. beslag, 1600 x 550 mm	2.385	5951	Bordskærmvæg inkl. beslag, 1800 x 550 mm	2.500	5953A	Akustik bordskærmvæg inkl. beslag, 1400 x 550 mm	4.190	5952A	Akustik bordskærmvæg inkl. beslag, 1600 x 550 mm	4.420	5951A	Akustik bordskærmvæg inkl. beslag, 1800 x 550 mm	4.655	5950	Tillæg for valg af anden farve (skærmvægge)	200
5956	Bordskærmvæg inkl. beslag, 800 x 550 mm	1.855																													
5955	Bordskærmvæg inkl. beslag, 1000 x 550 mm	2.025																													
5954	Bordskærmvæg inkl. beslag, 1200 x 550 mm	2.065																													
5953	Bordskærmvæg inkl. beslag, 1400 x 550 mm	2.265																													
5952	Bordskærmvæg inkl. beslag, 1600 x 550 mm	2.385																													
5951	Bordskærmvæg inkl. beslag, 1800 x 550 mm	2.500																													
5953A	Akustik bordskærmvæg inkl. beslag, 1400 x 550 mm	4.190																													
5952A	Akustik bordskærmvæg inkl. beslag, 1600 x 550 mm	4.420																													
5951A	Akustik bordskærmvæg inkl. beslag, 1800 x 550 mm	4.655																													
5950	Tillæg for valg af anden farve (skærmvægge)	200																													
 <p>7497</p>  <p>7496</p>  <p>7495</p>	<p><b>Sort metalpennebakke med udtræk, lås og plastbakke</b></p> <table border="0"> <tr> <td>7497</td> <td>Metalpennebakke, L 475 mm (H 40 mm x L 475 mm x D 270 mm)</td> <td>625</td> </tr> <tr> <td>7496</td> <td>Metalpennebakke, L 850 mm (H 40 mm x L 850 mm x D 270 mm)</td> <td>790</td> </tr> </table> <p><b>Plastpennebakke</b></p> <table border="0"> <tr> <td>7495</td> <td>Plastpennebakke med udtræk (H 32 mm x L 350 mm x D 175 mm)</td> <td>270</td> </tr> </table> <p>Alle pennebakker kan eftermonteres.</p>	7497	Metalpennebakke, L 475 mm (H 40 mm x L 475 mm x D 270 mm)	625	7496	Metalpennebakke, L 850 mm (H 40 mm x L 850 mm x D 270 mm)	790	7495	Plastpennebakke med udtræk (H 32 mm x L 350 mm x D 175 mm)	270																					
7497	Metalpennebakke, L 475 mm (H 40 mm x L 475 mm x D 270 mm)	625																													
7496	Metalpennebakke, L 850 mm (H 40 mm x L 850 mm x D 270 mm)	790																													
7495	Plastpennebakke med udtræk (H 32 mm x L 350 mm x D 175 mm)	270																													
 <p>Standardplacering</p> <p>350.0</p> <p>115.0</p> <p>Ø60.0 Ø80.0</p> <p>Ø60</p> <p>• 60 •</p> <p>Ø80</p> <p>• 80 •</p> <p>7444</p> <p>7446</p> <p>193</p> <p>• 236 •</p>	<p><b>Kabelgennemføring (inkl. udfræsning af Ø 60 mm hul)</b></p> <table border="0"> <tr> <td>7479</td> <td>Kabelgennemføring Ø 60 mm, hvid plast</td> <td>95</td> </tr> <tr> <td>7480</td> <td>Kabelgennemføring Ø 60 mm, sort plast</td> <td>95</td> </tr> <tr> <td>7481</td> <td>Kabelgennemføring Ø 60 mm, alu</td> <td>200</td> </tr> <tr> <td>7488</td> <td>Kabelgennemføring Ø 60 mm, blank krom</td> <td>200</td> </tr> <tr> <td>7478</td> <td>Kabelgennemføring Ø 60 mm, sort metal</td> <td>200</td> </tr> </table> <p><b>Kabelgennemføring (inkl. udfræsning af Ø 80 mm hul)</b></p> <table border="0"> <tr> <td>7440</td> <td>Kabelgennemføring Ø 80 mm, alu</td> <td>200</td> </tr> <tr> <td>7442</td> <td>Kabelgennemføring Ø 80 mm, sort plast</td> <td>95</td> </tr> <tr> <td>7443</td> <td>Kabelgennemføring Ø 80 mm, hvid plast</td> <td>95</td> </tr> </table> <p><b>Trådløs oplade</b></p> <table border="0"> <tr> <td>7444</td> <td>Trådløs oplader med Qi teknologi. USB-A og USB-C stik inkl. EU-adapter, 15W fast charger (inkl. udfræsning af Ø 60 mm hul)</td> <td>395</td> </tr> <tr> <td>7446</td> <td>Trådløs oplader som kan lade igennem bordplade (30 mm tykkelse)</td> <td>445</td> </tr> </table>	7479	Kabelgennemføring Ø 60 mm, hvid plast	95	7480	Kabelgennemføring Ø 60 mm, sort plast	95	7481	Kabelgennemføring Ø 60 mm, alu	200	7488	Kabelgennemføring Ø 60 mm, blank krom	200	7478	Kabelgennemføring Ø 60 mm, sort metal	200	7440	Kabelgennemføring Ø 80 mm, alu	200	7442	Kabelgennemføring Ø 80 mm, sort plast	95	7443	Kabelgennemføring Ø 80 mm, hvid plast	95	7444	Trådløs oplader med Qi teknologi. USB-A og USB-C stik inkl. EU-adapter, 15W fast charger (inkl. udfræsning af Ø 60 mm hul)	395	7446	Trådløs oplader som kan lade igennem bordplade (30 mm tykkelse)	445
7479	Kabelgennemføring Ø 60 mm, hvid plast	95																													
7480	Kabelgennemføring Ø 60 mm, sort plast	95																													
7481	Kabelgennemføring Ø 60 mm, alu	200																													
7488	Kabelgennemføring Ø 60 mm, blank krom	200																													
7478	Kabelgennemføring Ø 60 mm, sort metal	200																													
7440	Kabelgennemføring Ø 80 mm, alu	200																													
7442	Kabelgennemføring Ø 80 mm, sort plast	95																													
7443	Kabelgennemføring Ø 80 mm, hvid plast	95																													
7444	Trådløs oplader med Qi teknologi. USB-A og USB-C stik inkl. EU-adapter, 15W fast charger (inkl. udfræsning af Ø 60 mm hul)	395																													
7446	Trådløs oplader som kan lade igennem bordplade (30 mm tykkelse)	445																													

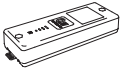
# QUADRO Skriveborde

**Pris**

 <p>• 80 •</p>	<p><b>7447 Cube multi connector (inkl. udfræsning af Ø 80 mm hul)</b></p> <p>7447 Cube multi connector (Ø 80 mm), sort plast 610</p> <p>1 stk. schuko stik, 16A 230V max 3500W</p> <p>1 trådløs oplader (Qi oplader)</p> <p>1 RJ45 stik</p> <p>1 USB-A stik (DC5V, 2.4A) + 1 USB-C stik til opladning</p>
	<p><b>7500 Stikdåse med alu beklædning til kabelbakke</b></p> <p>7500 Stikdåse inkl. 6 x schukostik, 1 x USB-A, 1 x USB-C til opladning 565</p>
 <p>• 120 • • 240 •</p>  <p>• 80 • • 160 •</p>  <p>• 900 • • 1600 •</p> <p>Venstre</p>	<p><b>3425 Kabelgennemføring (inkl. udfræsning af kabelhul)</b></p> <p>3425 Kabelgennemføring (240 mm x 120 mm), sort metal 620</p> <p>3426 Kabelgennemføring (160 mm x 80 mm), sort metal 370</p> <p>7445 Klap og slids (kun til bordplader <u>uden</u> mødebue) 1.180</p>
	<p><b>CPU-holder</b></p> <p>7482 <b>Stor CPU-holder (H 200-460 mm x B 60-190 mm)</b> 340</p> <p>8009MIC Lille CPU-holder (H 175-310 mm) x B 30-100 mm) 340</p> <p>Fås i hvid, alu eller sort.</p>
 <p>7980</p>  <p>7981</p>	<p><b>Monitorarm</b></p> <p>7980 <b>Monitorarm i sort metal (Max belastning 13 kg)</b> 1.595</p> <p>7981 Dobbelt monitorarm (Max 6 kg pr. skærm) 2.165</p> <p>Angiv venligst om der skal forbores monteringshul i bordpladen.</p>
	<p><b>7973 Netkabelskjuler</b></p> <p>7973 Netkabelskjuler, 1450 mm 325</p>
 <p>7988</p>  <p>7989</p>  <p>7487</p>  <p>7986</p>	<p><b>LINAK tilbehør</b></p> <p>7988 Betjeningspanel, op/ned (intuitiv justering) inkl. anti-kollision 225</p> <p>7989 Betjeningspanel DPi1C med auto drive, anti-kollision, display (Bluetooth) og op til 4 memory positioner 565</p> <p>7487 Kabel til computer til Linak Desk Control app, 2 m 450</p> <p>7986 LINAK batteri (kan oplades gennem ekstern kontrolboks) 1.770</p> <p>7987 LINAK lader til batteri <b>UDGÅET</b> 340</p> <p>5707 Tillæg: 80 mm/s high speed kontrolboks 300</p>
 <p>3414</p>  <p>3415</p>  <p>3445</p>	<p><b>Overflade tilbehør</b></p> <p>3414 Linoleumsrens 1L 220</p> <p>3415 Laminatrens 1L 165</p> <p>3445 Svamp til overflader 30</p>

Priser i DKK

## S20 STOLE



### Variationer:

- Konferencestol på hjul - med eller uden armlæn
- Stol med meder - med / uden armlæn
- Stol på ben - med / uden armlæn
- Barstol - uden armlæn
- Loungestol - uden armlæn

### Armlæn:

- Sort
- Blank poleret alu

### Stel uden hjul:

- Sort
- Blank poleret stål

### Stel med hjul:

- Sort
- Blank poleret alu

Sæde og ryg er fuldpolstret og fås i et bredt udvalg af slidstærke stoftyper og læder:

Cura, Gabriel

Mirage, Pugi-rg

Main Line Flax, Camira

Autumn, Kvadrat

Fame, Gabriel

Synergy, Camira

Crisp, Gabriel

Remix 3, Kvadrat

Sport, Kvadrat

Floyd Screen, Kvadrat

Remix Screen, Kvadrat

Capture, Gabriel

Breeze Fusion, Gabriel

Hero 2, Kvadrat

Sydney læder, CAMO

Dunes, Sørensen Læder

Silk, CAMO

Ønskes polstring i andre Kvadrat varianter – kontakt venligst Cube Design for priser.

### Generelt for S20 stole:

- 5 forskellige fuldpolstrede stole
- Stel i blank poleret alu/stål eller sort
- Stole på ben og meder er stabelbare
- 17 forskellige stoftyper og læder  
Forbrug pr. stol 1,6 m tekstil / 2 m<sup>2</sup> læder  
Forbrug pr. barstol 1,0 m tekstil / 1 m<sup>2</sup> læder  
Forbrug pr. loungestol 2 m tekstil / 2,6 m<sup>2</sup> læder
- 6-8 ugers leveringstid
- 5 års garanti

S20 stolen kan polstres i kundestof

- kontakt venligst Cube Design for priser.

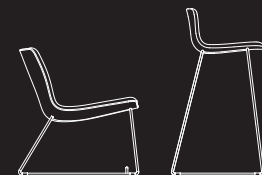

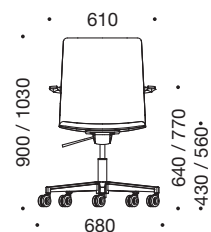

**Konferencestol med høj ryg, armlæn, vippefunktion, samt hjul og højdejustering**
**Armlæn og stel: sort eller blank poleret alu**

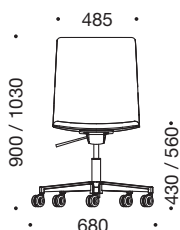
9853	Pris gr. 1, Cura* (Gabriel), Mirage (Pugi-rg)	5.580
	Pris gr. 2, Main Line Flax (Camira)	6.205
	Pris gr. 3, Step Melange (Gabriel)	6.185
	Pris gr. 4, Fame (Gabriel), Synergy (Camira), Autumn (Kvadrat)	6.355
	Pris gr. 5, Crisp / Capture (Gabriel), Floyd Screen / Remix Screen / Remix / Sport (Kvadrat)	6.445
	Pris gr. 6, Breeze Fusion (Gabriel), Hero (Kvadrat)	6.560
	Pris gr. 7, Sydney læder (CAMO)	6.725
	Pris gr. 8, Dunes (Sørensen Læder)** / Silk (CAMO)	8.180

**Konferencestol med høj ryg, vippefunktion, samt hjul og højdejustering**
**Stel: sort eller blank poleret alu**

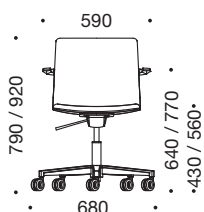
9851	Pris gr. 1, Cura* (Gabriel), Mirage (Pugi-rg)	5.220
	Pris gr. 2, Main Line Flax (Camira)	5.855
	Pris gr. 3, Step Melange (Gabriel)	5.825
	Pris gr. 4, Fame (Gabriel), Synergy (Camira), Autumn (Kvadrat)	5.990
	Pris gr. 5, Crisp / Capture (Gabriel), Floyd Screen / Remix Screen / Remix / Sport (Kvadrat)	6.090
	Pris gr. 6, Breeze Fusion (Gabriel), Hero (Kvadrat)	6.200
	Pris gr. 7, Sydney læder (CAMO)	6.370
	Pris gr. 8, Dunes (Sørensen Læder)** / Silk (CAMO)	7.820

**Konferencestol med lav ryg, armlæn, vippefunktion, samt hjul og højdejustering**
**Armlæn og stel: sort eller blank poleret alu**

9857	Pris gr. 1, Cura* (Gabriel), Mirage (Pugi-rg)	5.220
	Pris gr. 2, Main Line Flax (Camira)	5.855
	Pris gr. 3, Step Melange (Gabriel)	5.825
	Pris gr. 4, Fame (Gabriel), Synergy (Camira), Autumn (Kvadrat)	5.985
	Pris gr. 5, Crisp / Capture (Gabriel), Floyd Screen / Remix Screen / Remix / Sport (Kvadrat)	6.085
	Pris gr. 6, Breeze Fusion (Gabriel), Hero (Kvadrat)	6.195
	Pris gr. 7, Sydney læder (CAMO)	6.360
	Pris gr. 8, Dunes (Sørensen Læder)** / Silk (CAMO)	7.815

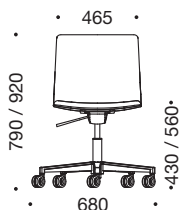
**Konferencestol med lav ryg, vippefunktion, samt hjul og højdejustering**
**Stel: sort eller blank poleret alu**

9855	Pris gr. 1, Cura* (Gabriel), Mirage (Pugi-rg)	4.865
	Pris gr. 2, Main Line Flax (Camira)	5.500
	Pris gr. 3, Step Melange (Gabriel)	5.475
	Pris gr. 4, Fame (Gabriel), Synergy (Camira), Autumn (Kvadrat)	5.630
	Pris gr. 5, Crisp / Capture (Gabriel), Floyd Screen / Remix Screen / Remix / Sport (Kvadrat)	5.730
	Pris gr. 6, Breeze Fusion (Gabriel), Hero (Kvadrat)	5.840
	Pris gr. 7, Sydney læder (CAMO)	5.995
	Pris gr. 8, Dunes (Sørensen Læder)** / Silk (CAMO)	7.455

**Tilbehør**

9774	Glidere i sort plast med detalje i blank krom, 5 stk.	345
9776	Høj gaslift, pr. stk.	855

\* Se farveforslag på farvekortet bagerst.

\*\* Pris ved køb af minimum 4 stole pr. gang.

# S20 Stole

**Pris**

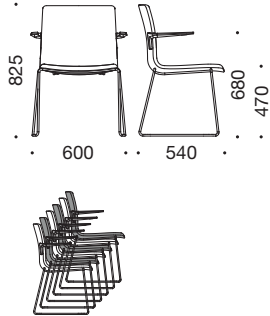
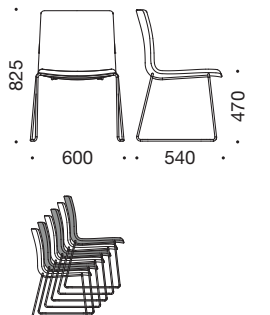
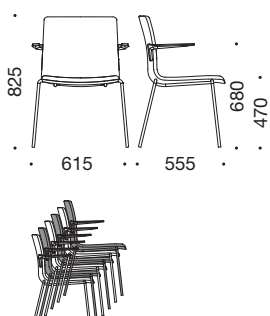
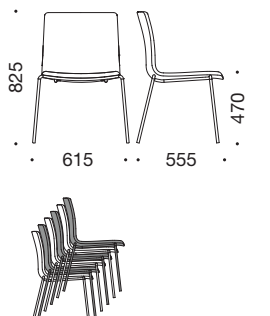
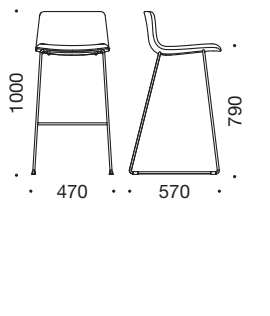
	<p><b>Medestol med armlæn, fuldpolstret sæde og ryg, sort eller blank poleret stel</b></p> <p>9863    Pris gr. 1, Cura* (Gabriel), Mirage (Pugi-rg) <span style="float:right">4.420</span></p> <p>          Pris gr. 2, Main Line Flax (Camira) <span style="float:right">5.055</span></p> <p>          Pris gr. 3, Step Melange (Gabriel) <span style="float:right">5.025</span></p> <p>          Pris gr. 4, Fame (Gabriel), Synergy (Camira), Autumn (Kvadrat) <span style="float:right">5.190</span></p> <p>          Pris gr. 5, Crisp / Capture (Gabriel), Floyd Screen / Remix Screen / Remix / Sport (Kvadrat) <span style="float:right">5.290</span></p> <p>          Pris gr. 6, Breeze Fusion (Gabriel), Hero (Kvadrat) <span style="float:right">5.400</span></p> <p>          Pris gr. 7, Sydney læder (CAMO) <span style="float:right">5.565</span></p> <p>          Pris gr. 8, Dunes (Sørensen Læder)** / Silk (CAMO) <span style="float:right">7.020</span></p>
	<p><b>Medestol med fuldpolstret sæde og ryg, sort eller blank poleret stel</b></p> <p>9861    Pris gr. 1, Cura* (Gabriel), Mirage (Pugi-rg) <span style="float:right">3.440</span></p> <p>          Pris gr. 2, Main Line Flax (Camira) <span style="float:right">4.070</span></p> <p>          Pris gr. 3, Step Melange (Gabriel) <span style="float:right">4.045</span></p> <p>          Pris gr. 4, Fame (Gabriel), Synergy (Camira), Autumn (Kvadrat) <span style="float:right">4.215</span></p> <p>          Pris gr. 5, Crisp / Capture (Gabriel), Floyd Screen / Remix Screen / Remix / Sport (Kvadrat) <span style="float:right">4.305</span></p> <p>          Pris gr. 6, Breeze Fusion (Gabriel), Hero (Kvadrat) <span style="float:right">4.420</span></p> <p>          Pris gr. 7, Sydney læder (CAMO) <span style="float:right">4.580</span></p> <p>          Pris gr. 8, Dunes (Sørensen Læder)** / Silk (CAMO) <span style="float:right">6.035</span></p>
	<p><b>Stol med ben og armlæn, fuldpolstret sæde og ryg, sort eller blank poleret stel</b></p> <p>9867    Pris gr. 1, Cura* (Gabriel), Mirage (Pugi-rg) <span style="float:right">4.420</span></p> <p>          Pris gr. 2, Main Line Flax (Camira) <span style="float:right">5.055</span></p> <p>          Pris gr. 3, Step Melange (Gabriel) <span style="float:right">5.025</span></p> <p>          Pris gr. 4, Fame (Gabriel), Synergy (Camira), Autumn (Kvadrat) <span style="float:right">5.190</span></p> <p>          Pris gr. 5, Crisp / Capture (Gabriel), Floyd Screen / Remix Screen / Remix / Sport (Kvadrat) <span style="float:right">5.290</span></p> <p>          Pris gr. 6, Breeze Fusion (Gabriel), Hero (Kvadrat) <span style="float:right">5.400</span></p> <p>          Pris gr. 7, Sydney læder (CAMO) <span style="float:right">5.565</span></p> <p>          Pris gr. 8, Dunes (Sørensen Læder)** / Silk (CAMO) <span style="float:right">7.020</span></p>
	<p><b>Stol med ben, fuldpolstret sæde og ryg, sort eller blank poleret stel</b></p> <p>9865    Pris gr. 1, Cura* (Gabriel), Mirage (Pugi-rg) <span style="float:right">3.440</span></p> <p>          Pris gr. 2, Main Line Flax (Camira) <span style="float:right">4.070</span></p> <p>          Pris gr. 3, Step Melange (Gabriel) <span style="float:right">4.045</span></p> <p>          Pris gr. 4, Fame (Gabriel), Synergy (Camira), Autumn (Kvadrat) <span style="float:right">4.215</span></p> <p>          Pris gr. 5, Crisp / Capture (Gabriel), Floyd Screen / Remix Screen / Remix / Sport (Kvadrat) <span style="float:right">4.305</span></p> <p>          Pris gr. 6, Breeze Fusion (Gabriel), Hero (Kvadrat) <span style="float:right">4.420</span></p> <p>          Pris gr. 7, Sydney læder (CAMO) <span style="float:right">4.580</span></p> <p>          Pris gr. 8, Dunes (Sørensen Læder)** / Silk (CAMO) <span style="float:right">6.035</span></p>
	<p><b>Barstol, sort stel</b></p> <p>9871    Pris gr. 1, Cura* (Gabriel), Mirage (Pugi-rg) <span style="float:right">2.830</span></p> <p>          Pris gr. 2, Main Line Flax (Camira) <span style="float:right">3.405</span></p> <p>          Pris gr. 3, Step Melange (Gabriel) <span style="float:right">3.390</span></p> <p>          Pris gr. 4, Fame (Gabriel), Synergy (Camira), Autumn (Kvadrat) <span style="float:right">3.530</span></p> <p>          Pris gr. 5, Crisp / Capture (Gabriel), Floyd Screen / Remix Screen / Remix / Sport (Kvadrat) <span style="float:right">3.620</span></p> <p>          Pris gr. 6, Breeze Fusion (Gabriel), Hero (Kvadrat) <span style="float:right">3.720</span></p> <p>          Pris gr. 7, Sydney læder (CAMO) <span style="float:right">3.870</span></p> <p>          Pris gr. 8, Dunes (Sørensen Læder)** / Silk (CAMO) <span style="float:right">4.950</span></p>

\* Se farveforslag på farvekortet bagerst.



\*\* Pris ved køb af minimum 4 stole pr. gang.

Priser i DKK

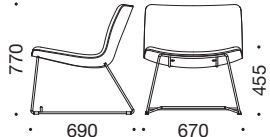
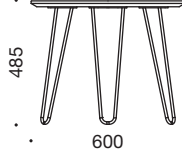

## S20 Stole

**Pris**

	<p><b>Loungestol, sort stel</b></p> <p>9881 Pris gr. 1, Cura* (Gabriel), Mirage (Pugi-rg) 4.865</p> <p>Pris gr. 2, Main Line Flax (Camira) 5.500</p> <p>Pris gr. 3, Step Melange (Gabriel) 5.480</p> <p>Pris gr. 4, Fame (Gabriel), Synergy (Camira), Autumn (Kvadrat) 5.635</p> <p>Pris gr. 5, Crisp / Capture (Gabriel), Floyd Screen / Remix Screen / Remix / Sport (Kvadrat) 5.735</p> <p>Pris gr. 6, Breeze Fusion (Gabriel), Hero (Kvadrat) 5.850</p> <p>Pris gr. 7, Sydney læder (CAMO) 6.010</p> <p>Pris gr. 8, Dunes (Sørensen Læder)** / Silk (CAMO) 7.460</p>
	<p><b>S20 loungebord med faset kant, H 485 mm</b></p> <p>9891 Loungebord Ø 500 mm <span style="float: right;">HPL, Finér Nordic Nature 2.050</span> <span style="float: right;">Linoleum XP laminat 2.665</span></p> <p>9892 Loungebord Ø 600 mm <span style="float: right;">2.050</span> <span style="float: right;">2.665</span></p> <p>9893 Loungebord Ø 700 mm <span style="float: right;">2.105</span> <span style="float: right;">2.715</span></p> <p>Stel i sort.</p>
	<p><b>Runde bordplader med faset kant, 23 mm</b></p> <p>7816B Ø 600 mm <span style="float: right;">1.305</span> <span style="float: right;">1.920</span></p> <p>7817B Ø 700 mm <span style="float: right;">1.365</span> <span style="float: right;">1.980</span></p> <p><b>Søjle</b></p> <p>0506.0000 Søjle, Ø 550 mm x H 545 mm <span style="float: right;">2.010</span></p> <p>0570 Tillæg for søjle og fod i alu eller hvid <span style="float: right;">595</span></p>

Prisgruppe	Leverandør	Stof	Materiale	Slidstyrke
Pris gr. 1	Gabriel Pugi-rg	Cura*	98% genbrugspolyester / 2% polyester	100.000 Martindale
		Mirage	100% polyester	100.000 Martindale
Pris gr. 2	Camira	Main Line Flax	70% uld / 30% hør	50.000 Martindale
Pris gr. 3	Gabriel	Step Melange	100% polyester	100.000 Martindale
Pris gr. 4	Gabriel Camira Kvadrat	Fame	95% uld / 5% polyamid	200.000 Martindale
		Synergy	95% uld / 5% polyamid	100.000 Martindale
		Autumn	100 % recycled polyester	
Pris gr. 5	Gabriel Gabriel Kvadrat Kvadrat Kvadrat Kvadrat	Crisp	93% uld / 7% polyamid	200.000 Martindale
		Capture	85% uld / 15% polyamid	200.000 Martindale
		Remix	90 % ny uld, 10 % nylon	
		Remix screen	90 % ny uld, 10 % nylon	
		Sport	100 % ocean bound polyester	
Pris gr. 6	Gabriel Kvadrat	Breeze Fusion	88% uld / 12% polyamid	100.000 Martindale
		Hero	97 % ny uld, 3 % recycled nylon	
Pris gr. 7	CAMO	Sydney	100% læder	
Pris gr. 8	Sørensen Læder CAMO	Dunes	100% læder	
		Silk	100% læder	

\* Se farveforslag på farvekortet bagerst.

\*\* Pris ved køb af minimum 4 stole pr. gang.

# S10 STOLE

**Variationer:**

- Medestol uden armlæn
- Stol på ben uden armlæn
- Konference stol på hjul - med / uden armlæn
- Barstol - uden armlæn

**Armlæn\*:**

- Polyurethan gummi

**Stel uden hjul:**

- Blank krom

**Stel med hjul:**

- Blank poleret alu

Sæde og ryg er fuldpolstret og fås i et bredt udvalg af slidstærke stoftyper og farver, samt i læder:

Cura, Gabriel

Mirage, Pugi-rg

Main Line Flax, Camira

Autumn, Kvadrat

Fame, Gabriel

Synergy, Camira

Crisp, Gabriel

Remix 3, Kvadrat

Sport, Kvadrat

Floyd Screen, Kvadrat

Remix Screen, Kvadrat

Capture, Gabriel

Breeze Fusion, Gabriel

Hero 2, Kvadrat

Sydney læder, CAMO

Dunes, Sørensen Læder

Silk, CAMO

Ønskes polstring i andre Kvadrat varianter, kontakt venligst Cube Design for priser.

**Generelt for S10 stole:**

- 4 forskellige fuldpolstrede stole
- Stel i blank krom
- Stel med hjul i poleret alu
- Stole på ben og meder er stabelbare
- 17 forskellige stoftyper og læder  
Forbrug pr. stol 1,2 m tekstil / 1,75 m<sup>2</sup> læder  
Forbrug pr. barstol 1,0 m tekstil / 1,55 m<sup>2</sup> læder
- 6-8 ugers leveringstid
- 5 års garanti





# S10 Stole

**Pris**

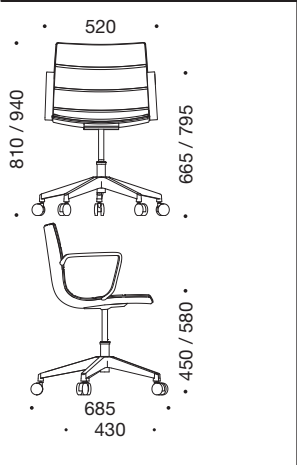
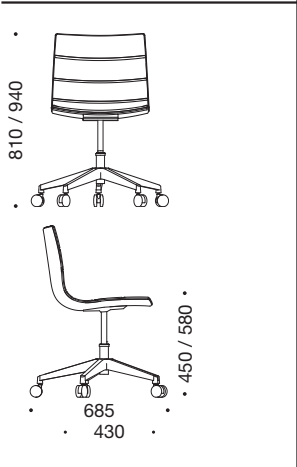
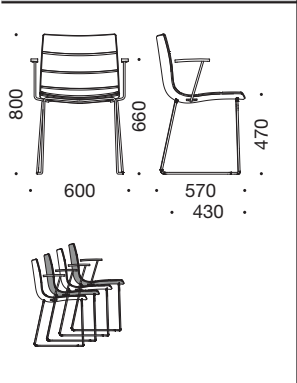
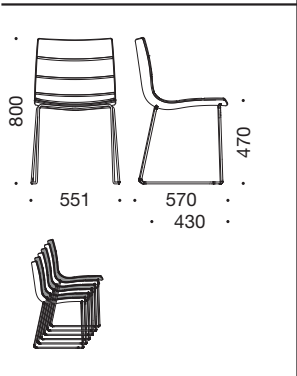
	<p><b>Konferencestol med armlæn, vippefunktion, samt hjul og højdejustering</b></p> <p>9772    Pris gr. 1, Cura* (Gabriel), Mirage (Pugi-rg) <span style="float:right">5.110</span></p> <p>          Pris gr. 2, Main Line Flax (Camira) <span style="float:right">5.700</span></p> <p>          Pris gr. 3, Step Melange (Gabriel) <span style="float:right">5.680</span></p> <p>          Pris gr. 4, Fame (Gabriel), Synergy (Camira), Autumn (Kvadrat) <span style="float:right">5.840</span></p> <p>          Pris gr. 5, Crisp / Capture (Gabriel), Floyd Screen / Remix Screen / Remix / Sport (Kvadrat) <span style="float:right">5.935</span></p> <p>          Pris gr. 6, Breeze Fusion (Gabriel), Hero (Kvadrat) <span style="float:right">6.045</span></p> <p>          Pris gr. 7, Sydney læder (CAMO) <span style="float:right">6.205</span></p> <p>          Pris gr. 8, Dunes (Sørensen Læder)** / Silk (CAMO) <span style="float:right">7.665</span></p>
	<p><b>Konferencestol med vippefunktion, samt hjul og højdejustering</b></p> <p>9768    Pris gr. 1, Cura* (Gabriel), Mirage (Pugi-rg) <span style="float:right">4.770</span></p> <p>          Pris gr. 2, Main Line Flax (Camira) <span style="float:right">5.360</span></p> <p>          Pris gr. 3, Step Melange (Gabriel) <span style="float:right">5.340</span></p> <p>          Pris gr. 4, Fame (Gabriel), Synergy (Camira), Autumn (Kvadrat) <span style="float:right">5.505</span></p> <p>          Pris gr. 5, Crisp / Capture (Gabriel), Floyd Screen / Remix Screen / Remix / Sport (Kvadrat) <span style="float:right">5.595</span></p> <p>          Pris gr. 6, Breeze Fusion (Gabriel), Hero (Kvadrat) <span style="float:right">5.710</span></p> <p>          Pris gr. 7, Sydney læder (CAMO) <span style="float:right">5.870</span></p> <p>          Pris gr. 8, Dunes (Sørensen Læder)** / Silk (CAMO) <span style="float:right">7.330</span></p>
	<p><b>Tilbehør</b></p> <p>9773    Hjul i blank krom, 5 stk. <span style="float:right">450</span></p> <p>9774    Glidere i sort plast med detalje i blank krom, 5 stk. <span style="float:right">345</span></p> <p>9776    Høj gaslift, pr. stk. <span style="float:right">855</span></p>
	<p><b>Medestol med armlæn <b>UDGÅET</b></b></p> <p>9763    Pris gr. 1, Cura* (Gabriel), Mirage (Pugi-rg)</p> <p>          Pris gr. 2, Main Line Flax (Camira)</p> <p>          Pris gr. 3, Step Melange (Gabriel)</p> <p>          Pris gr. 4, Fame (Gabriel), Synergy (Camira), Autumn (Kvadrat)</p> <p>          Pris gr. 5, Crisp / Capture (Gabriel), Floyd Screen / Remix Screen / Remix / Sport (Kvadrat)</p> <p>          Pris gr. 6, Breeze Fusion (Gabriel), Hero (Kvadrat)</p> <p>          Pris gr. 7, Sydney læder (CAMO)</p> <p>          Pris gr. 8, Dunes (Sørensen Læder)** / Silk (CAMO)</p>
	<p><b>Medestol</b></p> <p>9761    Pris gr. 1, Cura* (Gabriel), Mirage (Pugi-rg) <span style="float:right">3.280</span></p> <p>          Pris gr. 2, Main Line Flax (Camira) <span style="float:right">3.790</span></p> <p>          Pris gr. 3, Step Melange (Gabriel) <span style="float:right">3.770</span></p> <p>          Pris gr. 4, Fame (Gabriel), Synergy (Camira), Autumn (Kvadrat) <span style="float:right">3.935</span></p> <p>          Pris gr. 5, Crisp / Capture (Gabriel), Floyd Screen / Remix Screen / Remix / Sport (Kvadrat) <span style="float:right">4.025</span></p> <p>          Pris gr. 6, Breeze Fusion (Gabriel), Hero (Kvadrat) <span style="float:right">4.145</span></p> <p>          Pris gr. 7, Sydney læder (CAMO) <span style="float:right">3.930</span></p> <p>          Pris gr. 8, Dunes (Sørensen Læder)** / Silk (CAMO) <span style="float:right">5.760</span></p>

\* Se farveforslag på farvekortet bagerst.

\*\* Pris ved køb af minimum 4 stole pr. gang.

Priser i DKK

# S10 Stole

**Pris**

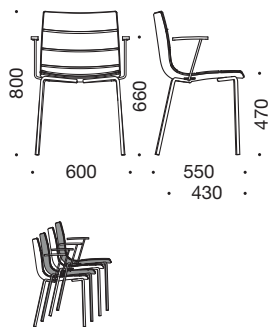
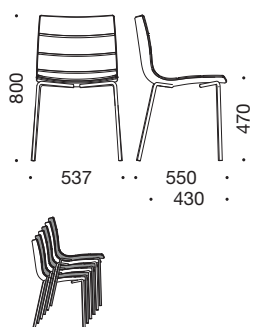
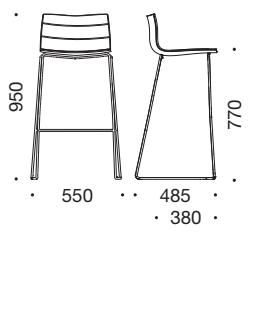
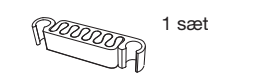
	<p><b>Stol med ben og armlæn UDGÅET</b></p> <p>9767 — Pris gr. 1, Cura* (Gabriel), Mirage (Pugi-rg)            — Pris gr. 2, Main Line Flax (Camira)            — Pris gr. 3, Step Melange (Gabriel)            — Pris gr. 4, Fame (Gabriel), Synergy (Camira), Autumn (Kvadrat)            — Pris gr. 5, Crisp / Capture (Gabriel), Floyd Screen / Remix Screen / Remix / Sport (Kvadrat)            — Pris gr. 6, Breeze Fusion (Gabriel), Hero (Kvadrat)            — Pris gr. 7, Sydney læder (CAMO)            — Pris gr. 8, Dunes (Sørensen Læder)** / Silk (CAMO)</p>
	<p><b>Stol med ben</b></p> <p>9765 — Pris gr. 1, Cura* (Gabriel), Mirage (Pugi-rg) 3.280            — Pris gr. 2, Main Line Flax (Camira) 3.790            — Pris gr. 3, Step Melange (Gabriel) 3.770            — Pris gr. 4, Fame (Gabriel), Synergy (Camira), Autumn (Kvadrat) 3.935            — Pris gr. 5, Crisp / Capture (Gabriel), Floyd Screen / Remix Screen / Remix / Sport (Kvadrat) 4.025            — Pris gr. 6, Breeze Fusion (Gabriel), Hero (Kvadrat) 4.145            — Pris gr. 7, Sydney læder (CAMO) 3.930            — Pris gr. 8, Dunes (Sørensen Læder)** / Silk (CAMO) 5.760</p>
	<p><b>Barstol</b></p> <p>9771 — Pris gr. 1, Cura* (Gabriel), Mirage (Pugi-rg) 2.720            — Pris gr. 2, Main Line Flax (Camira) 3.290            — Pris gr. 3, Step Melange (Gabriel) 3.270            — Pris gr. 4, Fame (Gabriel), Synergy (Camira), Autumn (Kvadrat) 3.425            — Pris gr. 5, Crisp / Capture (Gabriel), Floyd Screen / Remix Screen / Remix / Sport (Kvadrat) 3.505            — Pris gr. 6, Breeze Fusion (Gabriel), Hero (Kvadrat) 3.610            — Pris gr. 7, Sydney læder (CAMO) 3.185            — Pris gr. 8, Dunes (Sørensen Læder)** / Silk (CAMO) 4.860</p>
	<p><b>Koblingsbeslag til stole, sort plastik</b></p> <p>9792 — Koblingsbeslag til stole, pr. sæt 115</p>
	<p><b>Tillæg</b></p> <p>3245 — Lakering (sort eller hvid) af ben/meder, pr. stol 255            3246 — Lakering (sort) af krydsstel og armlæn, pr. stol 535            3247 — Filtsko til medestel, sæt á 4 stk. 215</p>

\* Se farveforslag på farvekortet bagerst.

\*\* Pris ved køb af minimum 4 stole pr. gang.

# S10 Stole

Prisgruppe	Leverandør	Stof	Materiale	Slidstyrke
Pris gr. 1	Gabriel	Cura*	98% genbrugspolyester / 2% polyester	100.000 Martindale
	Pugi-rg	Mirage	100% polyester	100.000 Martindale
Pris gr. 2	Camira	Main Line Flax	70% uld / 30% hør	50.000 Martindale
Pris gr. 3	Gabriel	Step Melange	100% polyester	100.000 Martindale
Pris gr. 4	Gabriel	Fame	95% uld / 5% polyamid	200.000 Martindale
	Camira	Synergy	95% uld / 5% polyamid	100.000 Martindale
	Kvadrat	Autumn	100 % recycled polyester	
Pris gr. 5	Gabriel	Crisp	93% uld / 7% polyamid	200.000 Martindale
	Gabriel	Capture	85% uld / 15% polyamid	200.000 Martindale
	Kvadrat	Remix	90 % ny uld, 10 % nylon	
	Kvadrat	Remix screen	90 % ny uld, 10 % nylon	
	Kvadrat	Sport	100 % ocean bound polyester	
	Kvadrat	Floyd Screen	50 % polyester, 45 % ny uld, 5 % nylon	
Pris gr. 6	Gabriel	Breeze Fusion	88% uld / 12% polyamid	100.000 Martindale
	Kvadrat	Hero	97 % ny uld, 3 % recycled nylon	
Pris gr. 7	CAMO	Sydney	100% læder	
Pris gr. 8	Sørensen Læder	Dunes	100% læder	
	CAMO	Silk	100% læder	

\* Se farveforslag på farvekortet bagerst.

\*\* Pris ved køb af minimum 4 stole pr. gang.

## VESPER STOLE



### Generelt for Vesper stole:

- 2 forskellige stole
- Skaller i glasfiber (15%) polypropylen
- 6 skalfarver
- Benstel i krom, hvid (galvaniseret) eller sort (galvaniseret)
- Barstol i krom
- Stabelbare
- Hvid og sort stel kan bruges udendørs
- Polsterpude kan tilvælges
- 5 års garanti

Serien indeholder:

- Vesper 1: stol
- Vesper 12: barstol

Skallen tilbydes i farverne\*:

- Sort
- Grå
- Sand
- Hvid
- Lyseblå
- Rød

Benstel tilbydes i:

- Krom
- Galvaniseret og derefter pulverlakeret i sort\*\*
- Galvaniseret og derefter pulverlakeret i hvid\*\*



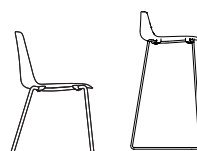

\* Farverne er vejledende, kontakt venligst Cube Design for farveprøver.

\*\* Bemærk, ikke tilgængelig for Vesper 12

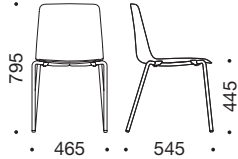

# VESPER Stole

**Pris**

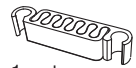
	<p><b>Vesper 1</b></p> <p>9757 Stabelbar stol uden armlæn Stel i krom, hvid eller sort</p> <p>0601 Stoleophæng til Vesper 1 stol, pr. sæt</p> 	<p>1.205</p> <p>430</p>
	<p><b>Vesper 12</b></p> <p>9745 Stabelbar barstol med lav ryg Stel i krom</p> 	<p>1.655</p>
	<p><b>Polstersæde til Vesper 1 &amp; 12 stole</b></p> <p>9752 Sand (Bondai 1005) Mørk sand (Bondai 1008) Sort (Bondai 8033) Rød (Bondai 4011) Grøn (Bondai 7021)</p> <p>Polstersædet kan polstres med kundestof 0,5 m pr. sæde.</p>	<p>315</p>
 <p>1 sæt</p>	<p><b>Koblingsbeslag til stole, sort plastik</b></p> <p>9792 Koblingsbeslag til stole, pr. sæt</p>	<p>115</p>

## Teknisk information

	Leverandør	Stof	Materiale	Slidstyrke
Polstersæde	Fl.DI.VI	Bondai	100% Polyester	150.000 Martindale

## VERZO BORDE



### Generelt for Verzo borde:

- 2 versioner: lige kant eller faset kant med udhæng
- Bordhøjde: 743 mm
- Ben i sort stål (pulverlak) eller eg i massiv træ
- Rammen er altid sort
- Bordplade i 23 mm MDF med faset eller lige kant
- Vælg mellem 4 forskellige overflader til bordpladen
- Rektangulære bordplader med faset kant og radius 4 på hjørnerne
- Rektangulære bordplader med lige kant og radius 2 på hjørnerne
- 5 års garanti

### Bordplade tilbydes i:

- **Finér:** ahorn, ask, bøg, eg, kirsebær eller valnød
- **Standardlaminat (HPL):** Opaque White, Montana Grey, Platinum Grey, Anthracite Grey, Slate Grey, Volcanic Black eller Lindberg Oak
- **Nordic Nature (HPL)**
- **Linoleum**
- **XP mat laminat**

7 x lak på finérede plader og  
3 x lak på kanter.

### Lige kanter:

- Finérede plader med lige kanter leveres med trækant.
- ABS-kanten er slagfast og anbefales, hvor der stilles særlige krav til holdbarhed og finish.

### Ben:

- Sort pulverlak (stål)
- Eg (massiv træ)

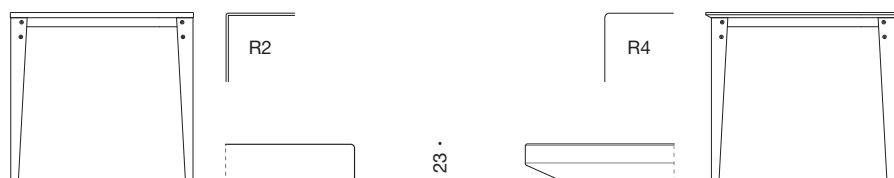

# VERZO

 Lige kant

 HPL, Finér  
 Nordic Nature

 Linoleum  
 XP laminat

 HPL, Finér  
 Nordic Nature

 Linoleum  
 XP laminat

## Lige kant

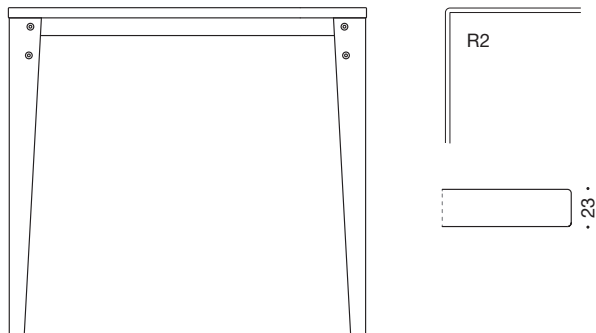

	<b>Verzo mødebord, D 814 mm</b>					
	<b>353080</b>	<b>3014 x 814 mm</b>	14.220	15.355	16.545	17.855
	352880	2814 x 814 mm	13.785	15.150	16.225	17.650
	352480	2414 x 814 mm	12.850	14.080	15.335	16.585
	352080	2014 x 814 mm	9.005	10.070	11.455	12.525
	351880	1814 x 814 mm	8.865	9.930	11.325	12.390
	351680	1614 x 814 mm	8.735	9.810	11.195	12.265
	<b>Verzo mødebord, D 1014 mm</b>					
	<b>353010</b>	<b>3014 x 1014 mm</b>	14.480	15.625	16.835	18.180
	352810	2814 x 1014 mm	14.030	15.415	16.520	17.970
	352410	2414 x 1014 mm	13.075	14.330	15.605	16.875
	352010	2014 x 1014 mm	9.005	10.070	11.455	12.525
	351810	1814 x 1014 mm	8.865	9.930	11.325	12.390
	351610	1614 x 1014 mm	8.735	9.810	11.195	12.265
	<b>Verzo mødebord, D 1214 mm</b>					
	<b>353012</b>	<b>3014 x 1214 mm</b>	15.125	16.275	17.495	18.850
	352812	2814 x 1214 mm	14.675	16.065	17.180	18.635
	352412	2414 x 1214 mm	13.710	14.975	16.255	17.550
	352012	2014 x 1214 mm	9.005	10.070	11.455	12.525
	351812	1814 x 1214 mm	8.865	9.930	11.325	12.390
	351612	1614 x 1214 mm	8.735	9.435	11.195	12.265
	<b>Verzo mødebord, kvadratisk</b>					
	<b>352020</b>	<b>2014 x 2014 mm (2-delt)</b>	10.955	13.115	13.410	15.565
	351818	1814 x 1814 mm (2-delt)	10.335	12.555	12.795	15.010
	351616	1614 x 1614 mm (2-delt)	10.695	12.545	13.150	14.995
	351010	1014 x 1014 mm	8.550	9.115	11.005	11.570

**VERZO** Faset kant

 HPL, Finér  
 Nordic Nature

 Linoleum  
 XP laminat

 HPL, Finér  
 Nordic Nature

 Linoleum  
 XP laminat

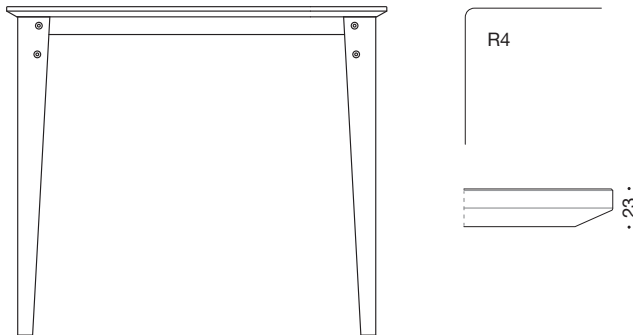
**Faset kant**

	<p><b>Verzo mødebord, D 864 mm</b></p> <table border="1"> <tbody> <tr> <td>352881</td> <td>2864 x 864 mm</td> <td>13.785</td> <td>15.150</td> <td>16.225</td> <td>17.650</td> </tr> <tr> <td>352481</td> <td>2464 x 864 mm</td> <td>12.850</td> <td>14.080</td> <td>15.335</td> <td>16.585</td> </tr> <tr> <td>352081</td> <td>2064 x 864 mm</td> <td>9.005</td> <td>10.070</td> <td>11.455</td> <td>12.525</td> </tr> <tr> <td>351881</td> <td>1864 x 864 mm</td> <td>8.865</td> <td>9.930</td> <td>11.325</td> <td>12.390</td> </tr> <tr> <td>351681</td> <td>1664 x 864 mm</td> <td>8.735</td> <td>9.810</td> <td>11.195</td> <td>12.265</td> </tr> </tbody> </table>	352881	2864 x 864 mm	13.785	15.150	16.225	17.650	352481	2464 x 864 mm	12.850	14.080	15.335	16.585	352081	2064 x 864 mm	9.005	10.070	11.455	12.525	351881	1864 x 864 mm	8.865	9.930	11.325	12.390	351681	1664 x 864 mm	8.735	9.810	11.195	12.265
352881	2864 x 864 mm	13.785	15.150	16.225	17.650																										
352481	2464 x 864 mm	12.850	14.080	15.335	16.585																										
352081	2064 x 864 mm	9.005	10.070	11.455	12.525																										
351881	1864 x 864 mm	8.865	9.930	11.325	12.390																										
351681	1664 x 864 mm	8.735	9.810	11.195	12.265																										
	<p><b>Verzo mødebord, D 1064 mm</b></p> <table border="1"> <tbody> <tr> <td>352811</td> <td>2864 x 1064 mm</td> <td>14.030</td> <td>15.415</td> <td>16.520</td> <td>17.970</td> </tr> <tr> <td>352411</td> <td>2464 x 1064 mm</td> <td>13.075</td> <td>14.330</td> <td>15.605</td> <td>16.875</td> </tr> <tr> <td>352011</td> <td>2064 x 1064 mm</td> <td>9.005</td> <td>10.070</td> <td>11.455</td> <td>12.525</td> </tr> <tr> <td>351811</td> <td>1864 x 1064 mm</td> <td>8.865</td> <td>9.930</td> <td>11.325</td> <td>12.390</td> </tr> <tr> <td>351611</td> <td>1664 x 1064 mm</td> <td>8.735</td> <td>9.810</td> <td>11.195</td> <td>12.265</td> </tr> </tbody> </table>	352811	2864 x 1064 mm	14.030	15.415	16.520	17.970	352411	2464 x 1064 mm	13.075	14.330	15.605	16.875	352011	2064 x 1064 mm	9.005	10.070	11.455	12.525	351811	1864 x 1064 mm	8.865	9.930	11.325	12.390	351611	1664 x 1064 mm	8.735	9.810	11.195	12.265
352811	2864 x 1064 mm	14.030	15.415	16.520	17.970																										
352411	2464 x 1064 mm	13.075	14.330	15.605	16.875																										
352011	2064 x 1064 mm	9.005	10.070	11.455	12.525																										
351811	1864 x 1064 mm	8.865	9.930	11.325	12.390																										
351611	1664 x 1064 mm	8.735	9.810	11.195	12.265																										
	<p><b>Verzo mødebord, kvadratisk</b></p> <table border="1"> <tbody> <tr> <td>352021</td> <td>2064 x 2064 mm (2-delt)</td> <td>10.955</td> <td>13.115</td> <td>13.410</td> <td>15.565</td> </tr> <tr> <td>351819</td> <td>1864 x 1864 mm (2-delt)</td> <td>10.335</td> <td>12.555</td> <td>12.795</td> <td>15.010</td> </tr> <tr> <td>351617</td> <td>1664 x 1664 mm (2-delt)</td> <td>10.695</td> <td>12.545</td> <td>13.150</td> <td>14.995</td> </tr> <tr> <td>351011</td> <td>1064 x 1064 mm</td> <td>8.550</td> <td>9.115</td> <td>11.005</td> <td>11.570</td> </tr> </tbody> </table>	352021	2064 x 2064 mm (2-delt)	10.955	13.115	13.410	15.565	351819	1864 x 1864 mm (2-delt)	10.335	12.555	12.795	15.010	351617	1664 x 1664 mm (2-delt)	10.695	12.545	13.150	14.995	351011	1064 x 1064 mm	8.550	9.115	11.005	11.570						
352021	2064 x 2064 mm (2-delt)	10.955	13.115	13.410	15.565																										
351819	1864 x 1864 mm (2-delt)	10.335	12.555	12.795	15.010																										
351617	1664 x 1664 mm (2-delt)	10.695	12.545	13.150	14.995																										
351011	1064 x 1064 mm	8.550	9.115	11.005	11.570																										
	<p style="text-align: right;"><b>Pris</b></p> <p><b>Tillæg</b></p> <table border="1"> <tbody> <tr> <td>3260</td> <td>Linoleum/HPL/XP over trækant op til 2200 mm</td> <td>770</td> </tr> <tr> <td>3261</td> <td>Linoleum/HPL/XP over trækant 2201 mm - 3000 mm</td> <td>1.455</td> </tr> <tr> <td>3429</td> <td>Træben med Nordig Nature lak eller valnød bejdsning, 4 ben</td> <td>2.170</td> </tr> <tr> <td>3287</td> <td>Fenix laminat op til 1200 mm (tillæg til linoleumsprisen)</td> <td>645</td> </tr> <tr> <td>3297</td> <td>Fenix laminat fra 1201-2200 mm (tillæg til linoleumsprisen)</td> <td>970</td> </tr> <tr> <td>3277</td> <td>Fenix laminat fra 2201-3000 mm (tillæg til linoleumsprisen)</td> <td>1.290</td> </tr> </tbody> </table>	3260	Linoleum/HPL/XP over trækant op til 2200 mm	770	3261	Linoleum/HPL/XP over trækant 2201 mm - 3000 mm	1.455	3429	Træben med Nordig Nature lak eller valnød bejdsning, 4 ben	2.170	3287	Fenix laminat op til 1200 mm (tillæg til linoleumsprisen)	645	3297	Fenix laminat fra 1201-2200 mm (tillæg til linoleumsprisen)	970	3277	Fenix laminat fra 2201-3000 mm (tillæg til linoleumsprisen)	1.290												
	3260	Linoleum/HPL/XP over trækant op til 2200 mm	770																												
	3261	Linoleum/HPL/XP over trækant 2201 mm - 3000 mm	1.455																												
	3429	Træben med Nordig Nature lak eller valnød bejdsning, 4 ben	2.170																												
	3287	Fenix laminat op til 1200 mm (tillæg til linoleumsprisen)	645																												
	3297	Fenix laminat fra 1201-2200 mm (tillæg til linoleumsprisen)	970																												
3277	Fenix laminat fra 2201-3000 mm (tillæg til linoleumsprisen)	1.290																													



**VERZO** Lige kant

 HPL, Finér  
 Nordic Nature

 Linoleum  
 XP laminat

 HPL, Finér  
 Nordic Nature

 Linoleum  
 XP laminat

**Lige kant**

**Verzo konferencebord, L 3584 mm**

<b>353512</b>	<b>3584 x 1214 mm (2-delt)</b>	18.520	20.760	22.380	24.620
353510	3584 x 1014 mm (2-delt)	18.270	20.510	22.125	24.365
353580	3584 x 814 mm (2-delt)	18.030	20.270	21.885	24.125

**Verzo konferencebord, L 4184 mm**

<b>354112</b>	<b>4184 x 1214 mm (2-delt)</b>	20.040	22.280	23.895	26.130
354110	4184 x 1014 mm (2-delt)	19.820	22.060	23.675	25.915
354180	4184 x 814 mm (2-delt)	19.605	21.845	23.455	25.695

**Verzo konferencebord, L 4784 mm**

<b>354712</b>	<b>4784 x 1214 mm (2-delt)</b>	21.375	23.615	25.230	27.470
354710	4784 x 1014 mm (2-delt)	20.980	23.215	24.835	27.070
354780	4784 x 814 mm (2-delt)	20.580	22.820	24.435	26.675

**Verzo konferencebord, L 5456 mm**

<b>355412</b>	<b>5456 x 1214 mm (3-delt)</b>	22.975	26.330	28.105	31.460
355410	5456 x 1014 mm (3-delt)	22.395	25.750	27.530	30.890
355480	5456 x 814 mm (3-delt)	21.875	25.290	26.945	30.310

**Verzo konferencebord, L 6056 mm**

<b>356012</b>	<b>6056 x 1214 mm (3-delt)</b>	23.805	27.155	28.945	32.300
356010	6056 x 1014 mm (3-delt)	23.155	26.515	28.300	31.655
356080	6056 x 814 mm (3-delt)	21.230	25.870	27.660	31.010

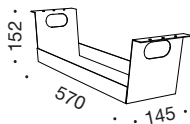
**Kabelbakke til mødebord**

3424	Kabelbakke, sort metal				565
------	------------------------	--	--	--	-----

**Stikdåse med alu beklædning til kabelbakke**

7500	Stikdåse inkl. 6 x schukostik, 1 x USB-A, 1 x USB-C til opladning				565
------	---	--	--	--	-----

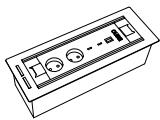
**Sort connecting box (inkl. udfræsning af kabelhul)**

7501	Eldrevet roterbar connecting box (nedfræses i plade), sort pulverlak H 103 mm x L 340 mm x B 122 mm (hulstørrelse 323 mm x 104 mm) Tilslutninger: 2 x 220V (Schuko), 2 x USB-C charging, HDMI 2.0 (4K, 60 HZ)				2.500
------	---	--	--	--	-------

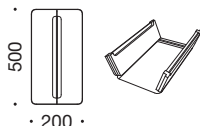
**Kabelgennemføring (inkl. udfræsning af kabelhul)**

3427	Kabelgennemføring med børster Fås i laminat, finér, linoleum eller XP mat laminat				2.995
------	--	--	--	--	-------

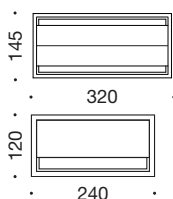
**3417**
**Kabelgennemføring (inkl. udfræsning af kabelhul)**

3417	Kabelgennemføring med børster og dæksel (320 mm x 145 mm), sort metal				865
3425	Kabelgennemføring (240 mm x 120 mm), sort metal				620
3426	Kabelgennemføring (160 mm x 80 mm), sort metal				370

**3425**

**VERZO** Faset kant

 HPL, Finér  
 Nordic Nature

 Linoleum  
 XP laminat

 HPL, Finér  
 Nordic Nature

 Linoleum  
 XP laminat

**Faset kant**

**Verzo konferencebord, L 3634 mm**
**353511 3634 x 1064 mm (2-delt)**

18.270

20.510

22.125

24.365

353581 3634 x 864 mm (2-delt)

18.030

20.270

21.885

24.125

**Verzo konferencebord, L 4234 mm**
**354111 4234 x 1064 mm (2-delt)**

19.820

22.060

23.675

25.915

354181 4234 x 864 mm (2-delt)

19.605

21.845

23.455

25.695

**Verzo konferencebord, L 4834 mm**
**354711 4834 x 1064 mm (2-delt)**

20.980

23.215

24.835

27.070

354781 4834 x 864 mm (2-delt)

20.580

22.820

24.435

26.675

**Verzo konferencebord, L 5506 mm**
**355411 5506 x 1064 mm (3-delt)**

22.395

25.750

27.530

30.890

355481 5506 x 864 mm (3-delt)

21.875

25.290

26.945

30.310

**Verzo konferencebord, L 6106 mm**
**356011 6106 x 1064 mm (3-delt)**

23.155

26.515

28.300

31.655

356081 6106 x 864 mm (3-delt)

21.230

25.870

27.660

31.010

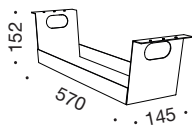
**Kabelbakke til mødebord**

3424 Kabelbakke, sort metal

565

**Stikdåse med alu beklædning til kabelbakke**

7500 Stikdåse inkl. 6 x schukostik, 1 x USB-A, 1 x USB-C til opladning

565

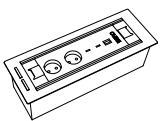

**Sort connecting box (inkl. udfræsning af kabelhul)**

7501 Eldrevet roterbar connecting box (nedfræses i plade), sort pulverlak

2.500

H 103 mm x L 340 mm x B 122 mm (hulstørrelse 323 mm x 104 mm)

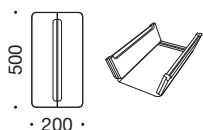
Tilslutninger: 2 x 220V (Schuko), 2 x USB-C charging, HDMI 2.0 (4K, 60 HZ)

**Kabelgennemføring (inkl. udfræsning af kabelhul)**

3427 Kabelgennemføring med børster

2.995

Fås i laminat, finér, linoleum eller XP mat laminat

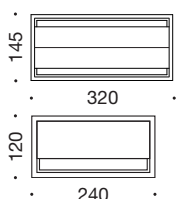
**3417**
**Kabelgennemføring (inkl. udfræsning af kabelhul)**

3417 Kabelgennemføring med børster og dæksel (320 mm x 145 mm), sort metal

865

3425 Kabelgennemføring (240 mm x 120 mm), sort metal

620

**3425**

3426 Kabelgennemføring (160 mm x 80 mm), sort metal

370

# VERZO Oversigt

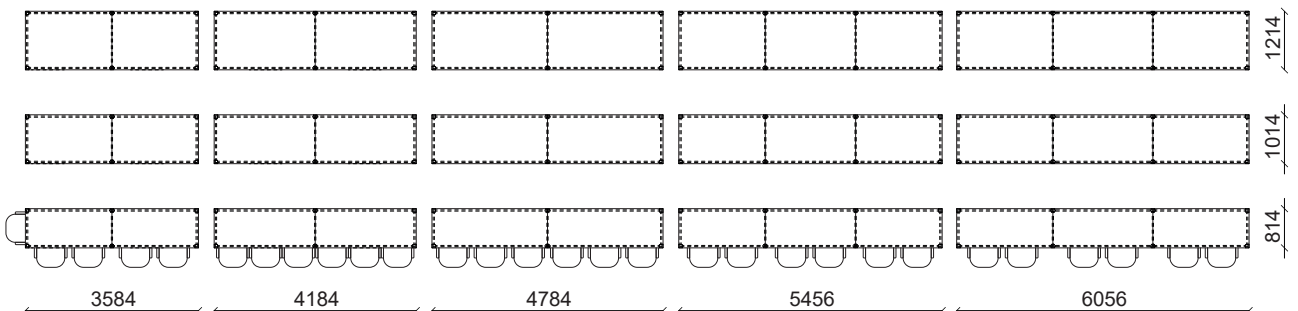
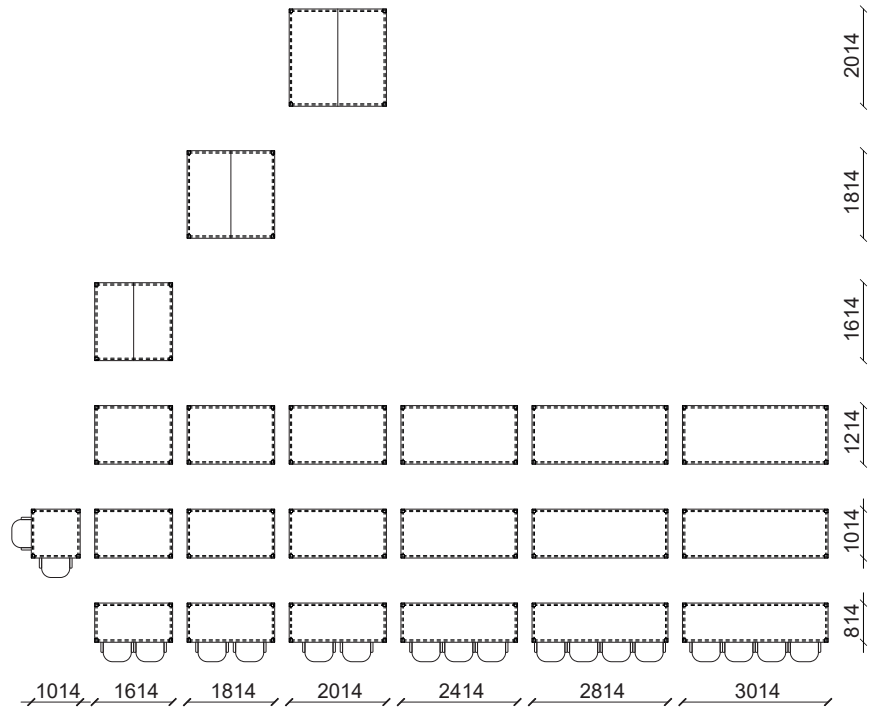
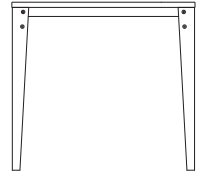

Stolene på oversigten har en bredde på 700 mm.

## SPIDER BORDE



### Generelt for Spider borde:

- 3 højder: H 743 mm, H 923 mm og H 1058 mm
- Almindelige ben (H 743 mm) i hvid eller sort samt eg i massiv træ
- Ben i H 923 mm og H 1058 mm i sort eller massiv eg
- Rammen er altid sort
- Bordplade i 23 mm MDF med faset kant
- Vælg mellem 4 forskellige overflader til bordpladen
- Rektangulære bordplader med faset kant og radius 20 på hjørnerne
- Rektangulære bordplader med lige kant og radius 2 på hjørnerne
- Runde bordplader laves med faset kant
- Benene placeres som standard til kant (A)
- Mulighed for at vælge indtrukne ben på udvalgte størrelser (B)
- 5 års garanti

Bordplade tilbydes i:

- **Finér:** ahorn, ask, bøg, eg, kirsebær eller valnød
- **Standardlaminat (HPL):** Opaque White, Montana Grey, Platinum Grey, Anthracite Grey, Slate Grey, Volcanic Black eller Lindberg Oak
- **Nordic Nature (HPL)**
- **Linoleum**
- **XP mat laminat**

7 x lak på finérede plader og 3 x lak på kanter.

Lige kanter\*:

- Finérede plader med lige kanter leveres med trækant.
- ABS-kanten er slagfast og anbefales, hvor der stilles særlige krav til holdbarhed og finish.

Ben til bordhøjde 743 mm:

- Hvid pulverlak (stål)
- Sort pulverlak (stål)
- Eg (massiv træ)

Ben til bordhøjde 923 mm:

- Sort pulverlak (stål)
- Eg (massiv træ)

Ben til bordhøjde 1058 mm:

- Sort pulverlak (stål)
- Eg (massiv træ)

\* Tillæg se side 113.



# SPIDER Borde

 HPL, Finér  
 Nordic Nature

 Linoleum  
 XP laminat

 HPL, Finér  
 Nordic Nature

 Linoleum  
 XP laminat

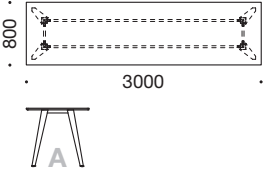
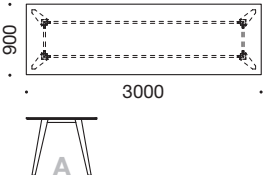
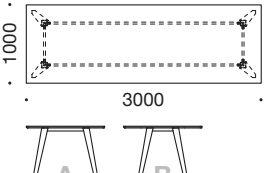
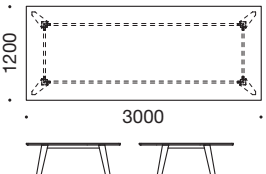
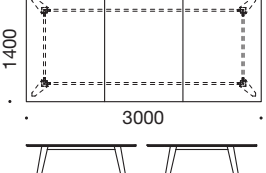
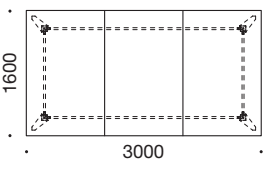
		HPL, Finér Nordic Nature	Linoleum XP laminat	HPL, Finér Nordic Nature	Linoleum XP laminat
	<b>Spider mødebord, H 743 mm</b>				
	<b>343008 3000 x 800 mm</b>	14.220	15.355	16.545	17.855
	342808 2800 x 800 mm	13.785	15.150	16.225	17.650
	342408 2400 x 800 mm	12.850	14.080	15.335	16.585
	342008 2000 x 800 mm	9.005	10.070	11.455	12.525
	341808 1800 x 800 mm	8.865	9.930	11.325	12.390
341608 1600 x 800 mm	8.735	9.810	11.195	12.265	
	<b>Spider mødebord, H 743 mm</b>				
	<b>343009 3000 x 900 mm</b>	14.350	15.495	16.690	18.015
	342809 2800 x 900 mm	13.910	15.285	16.370	17.810
	342409 2400 x 900 mm	12.960	14.205	15.470	16.730
	342009 2000 x 900 mm	9.005	10.070	11.455	12.525
	341809 1800 x 900 mm	8.865	9.930	11.325	12.390
341609 1600 x 900 mm	8.735	9.810	11.195	12.265	
	<b>Spider mødebord, H 743 mm</b>				
	<b>343010 3000 x 1000 mm</b>	14.480	15.630	16.840	18.175
	342810 2800 x 1000 mm	14.035	15.420	16.515	17.965
	342410 2400 x 1000 mm	13.075	14.330	15.605	16.880
	342010 2000 x 1000 mm	9.005	10.070	11.455	12.525
	341810 1800 x 1000 mm	8.865	9.930	11.325	12.390
341610 1600 x 1000 mm	8.735	9.810	11.195	12.265	
	<b>Spider mødebord, H 743 mm</b>				
	<b>343012 3000 x 1200 mm</b>	15.125	16.275	17.495	18.850
	342812 2800 x 1200 mm	14.675	16.065	17.180	18.635
	342412 2400 x 1200 mm	13.710	14.975	16.255	17.550
	342012 2000 x 1200 mm	9.005	10.070	11.455	12.525
	341812 1800 x 1200 mm	8.865	9.930	11.325	12.390
341612 1600 x 1200 mm	8.735	9.435	11.195	12.265	
	<b>Spider mødebord, H 743 mm</b>				
	<b>343014 3000 x 1400 mm (3-delt)</b>	16.060	17.455	18.630	20.030
	342814 2800 x 1400 mm (3-delt)	15.800	17.200	18.375	19.765
	<b>Spider mødebord, H 743 mm</b>				
	<b>343016 3000 x 1600 mm (3-delt)</b>	16.580	17.980	19.145	20.545
	342816 2800 x 1600 mm (3-delt)	16.320	17.715	18.885	20.280

# SPIDER Borde

 HPL, Finér  
 Nordic Nature

 Linoleum  
 XP laminat

 HPL, Finér  
 Nordic Nature

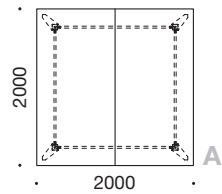
 Linoleum  
 XP laminat

**Spider mødebord, H 743 mm, kvadratisk**

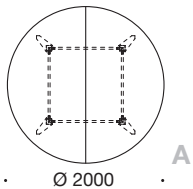
Model	Dimensions	HPL, Finér Nordic Nature	Linoleum XP laminat	HPL, Finér Nordic Nature	Linoleum XP laminat
342020	2000 x 2000 mm (2-delt)	10.955	13.115	13.410	15.565
341818	1800 x 1800 mm (2-delt)	10.335	12.555	12.795	15.010
341616	1600 x 1600 mm (2-delt)	10.695	12.545	13.150	14.995
341010	1000 x 1000 mm	8.550	9.115	11.005	11.570

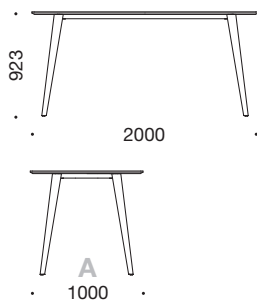

**Spider mødebord, H 743 mm, rund**

Model	Dimensions	HPL, Finér Nordic Nature	Linoleum XP laminat	HPL, Finér Nordic Nature	Linoleum XP laminat
3439	Ø 2000 mm (2-delt)	12.575	13.650	15.035	16.110
3438	Ø 1800 mm (2-delt)	12.250	13.325	14.710	15.785
3437	Ø 1600 mm (2-delt)	11.935	13.005	14.385	15.460
3436	Ø 1400 mm (2-delt)	11.550	12.620	14.000	15.075
3435	Ø 1200 mm	8.330	8.970	10.675	11.310
3434	Ø 1000 mm	8.090	8.725	10.435	11.070

**Spider bord, H 923 mm**

Model	Dimensions	HPL, Finér Nordic Nature	Linoleum XP laminat	HPL, Finér Nordic Nature	Linoleum XP laminat
3470	2000 x 1000 mm	9.255	10.355	11.715	12.805
3471	1600 x 1000 mm	8.995	10.080	11.450	12.535
3472	1000 x 1000 mm	8.725	9.405	11.180	11.855
3475	Ø 1200 mm	8.585	9.230	10.930	11.575
3474	Ø 1000 mm	8.325	8.975	10.670	11.315

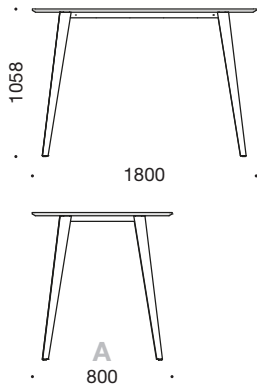
Dette Spider stel er som standard sort.

**Spider bord, H 1058 mm**

Model	Dimensions	HPL, Finér Nordic Nature	Linoleum XP laminat	HPL, Finér Nordic Nature	Linoleum XP laminat
3463	1800 x 800 mm	9.520	10.620	11.980	13.075
3462	1600 x 800 mm	9.255	10.355	11.715	12.805
3461	1200 x 800 mm	8.995	9.670	11.450	12.125
3460	800 x 800 mm	8.725	9.405	11.180	11.855
3465	Ø 1200 mm	8.585	9.230	10.930	11.575
3464	Ø 1000 mm	8.325	8.975	10.670	11.315

Dette Spider stel er som standard sort.

**Tillæg**

Model	Description	Pris
3275	Lige ABS/trækant på runde plader	885
3410	Ændring af standardplader	600
3260	Linoleum/HPL/XP over trækant op til 2200 mm	770
3261	Linoleum/HPL/XP over trækant 2201 mm - 3000 mm	1.455
3414	Linoleumsrens 1L	220
3415	Laminatrens 1L	165
3445	Svamp til overflader	30
3429	Træben med Nordic Nature lak eller valnød bejsning, 4 ben	2.170
3287	Fenix laminat op til 1200 mm (tillæg til linoleumsprisen)	645
3297	Fenix laminat fra 1201-2200 mm (tillæg til linoleumsprisen)	970
3277	Fenix laminat fra 2201-3000 mm (tillæg til linoleumsprisen)	1.290

# SPIDER Borde

 HPL, Finér  
 Nordic Nature

 Linoleum  
 XP laminat

 HPL, Finér  
 Nordic Nature

 Linoleum  
 XP laminat

## Bord H 743 mm



### Spider konferencebord, L 3600 mm

3400.3616	3600 x 1600 mm (3-delt)	19.820	22.060	23.675	25.915
3400.3614	3600 x 1400 mm (3-delt)	19.560	21.800	23.415	25.655
<b>3400.3612</b>	<b>3600 x 1200 mm (2-delt)</b>	18.520	20.760	22.380	24.620
3400.3610	3600 x 1000 mm (2-delt)	18.270	20.510	22.125	24.365

Finérretningen på 3-delte plader er på tværs af bordet - se side 116.

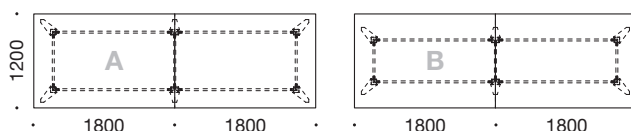

### Spider konferencebord, L 4200 mm

3400.4216	4200 x 1600 mm (4-delt)	22.120	24.360	25.975	28.215
3400.4214	4200 x 1400 mm (4-delt)	21.085	23.315	24.940	27.170
<b>3400.4212</b>	<b>4200 x 1200 mm (2-delt)</b>	20.040	22.280	23.895	26.130
3400.4210	4200 x 1000 mm (2-delt)	19.820	22.060	23.675	25.915

Finérretningen på 4-delte plader er på tværs af bordet - se side 116.

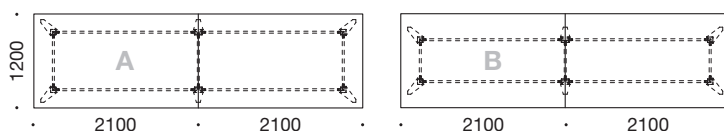

### Spider konferencebord, L 4800 mm

3400.4820	4800 x 2000 mm (4-delt)	25.535	27.770	29.385	31.625
3400.4818	4800 x 1800 mm (4-delt)	24.485	26.725	28.340	30.580
3400.4816	4800 x 1600 mm (4-delt)	23.450	25.690	27.305	29.540
3400.4814	4800 x 1400 mm (4-delt)	22.405	24.645	26.260	28.500
<b>3400.4812</b>	<b>4800 x 1200 mm (2-delt)</b>	21.375	23.615	25.230	27.470
3400.4810	4800 x 1000 mm (2-delt)	20.980	23.215	24.835	27.070

Finérretningen på 4-delte plader er på tværs af bordet - se side 116.

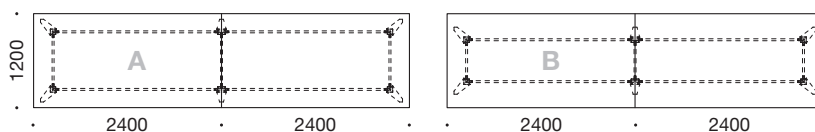



# SPIDER Borde

HPL, Finér  
Nordic Nature

Linoleum  
XP laminat

HPL, Finér  
Nordic Nature

Linoleum  
XP laminat



## Spider konferencebord, L 5400 mm

3400.5420	5400 x 2000 mm (5-delt)	27.140	30.500	32.280	35.635
3400.5418	5400 x 1800 mm (5-delt)	26.095	29.465	31.230	34.600
3400.5416	5400 x 1600 mm (5-delt)	25.060	28.335	30.190	33.470
3400.5414	5400 x 1400 mm (5-delt)	24.015	27.375	29.150	32.510
<b>3400.5412</b>	<b>5400 x 1200 mm (3-delt)</b>	22.975	26.330	28.105	31.460
3400.5410	5400 x 1000 mm (3-delt)	22.395	25.750	27.530	30.890

Finérretningen på 5-delte plader er på tværs af bordet - se side 116.

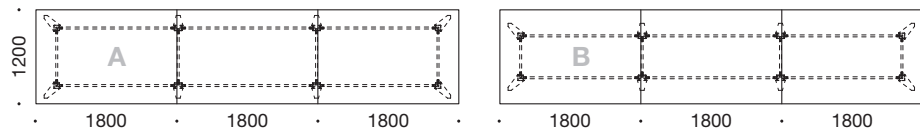

## Spider konferencebord, L 6000 mm

3400.6020	6000 x 2000 mm (5-delt)	27.970	31.330	33.115	36.465
3400.6018	6000 x 1800 mm (5-delt)	26.925	30.290	32.060	35.425
3400.6016	6000 x 1600 mm (5-delt)	25.885	29.250	31.015	34.385
3400.6014	6000 x 1400 mm (5-delt)	24.845	28.205	29.980	33.345
<b>3400.6012</b>	<b>6000 x 1200 mm (3-delt)</b>	23.805	27.155	28.945	32.300
3400.6010	6000 x 1000 mm (3-delt)	23.155	26.515	28.300	31.655

Finérretningen på 5-delte plader er på tværs af bordet - se side 116.

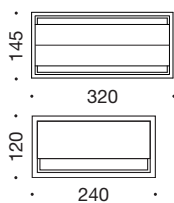
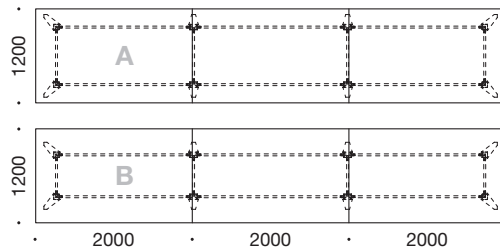

3417

3425

## Kabelgennemføring (inkl. udfræsning af kabelhul)

3417	Kabelgennemføring med børster og dæksel (320 mm x 145 mm), sort metal	865
3425	Kabelgennemføring (240 mm x 120 mm), sort metal	620
3426	Kabelgennemføring (160 mm x 80 mm), sort metal	370

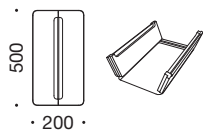

## Kabelgennemføring (inkl. udfræsning af kabelhul)

3427	Kabelgennemføring med børster	2.995
------	-------------------------------	-------

Fås i laminat, finér, linoleum eller XP mat laminat

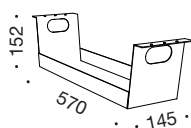

## Kabelbakke til mødebord

3424	Kabelbakke, sort metal	565
------	------------------------	-----



## Stikdåse med alu beklædning til kabelbakke

7500	Stikdåse inkl. 6 x schukostik, 1 x USB-A, 1 x USB-C til opladning	565
------	---	-----



# SPIDER Oversigt

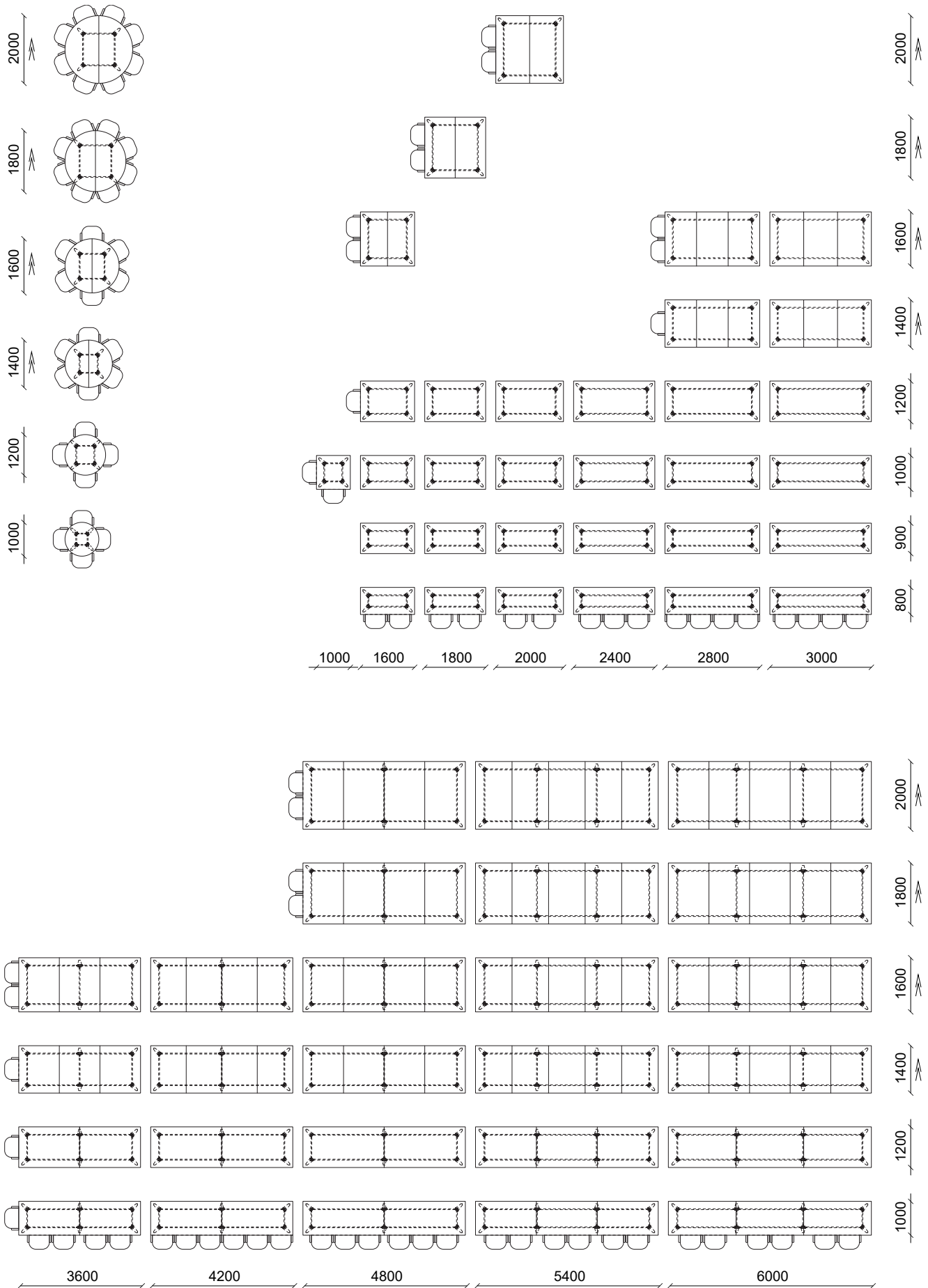

## MØDE- / KONFERENCEBORDE



### Generelt for møde- / konferenceborde:

- 2 typer stel: Quadro (T-stel) eller Amigo (søjle Ø 90 mm)
- Højde: Quadro T-stel H 720 mm, Amigo stel H 743 mm
- Quadro stel kan fås med hæve/sænke funktion
- 8 standard bordpladeformer i mange størrelser
- Bordplade i 23 mm MDF med faset kant
- Vælg mellem 4 forskellige overflader til bordpladen
- Bordplader med faset kant og radius 4 på hjørnerne
- 5 års garanti

Bordplade tilbydes i:

- **Finér:** ahorn, ask, bøg, eg, kirsebær eller valnød
- **Standardlaminat (HPL):** Opaque White, Montana Grey, Platinum Grey, Anthracite Grey, Slate Grey, Volcanic Black eller Lindberg Oak
- **Nordic Nature (HPL)**
- **Linoleum**
- **XP mat laminat**

7 x lak på finérede plader og  
3 x lak på kanter

Stel (stål):

- Quadro
- Amigo

Quadro stel tilbydes i:

- Hvid pulverlak
- Alu pulverlak
- Sort pulverlak
- Blank krom\*

Amigo stel tilbydes i:

- Slebet rustfri stål
- Sort pulverlak
- Alu pulverlak\*
- Hvid pulverlak\*

\* Bemærk tillæg se side 122.

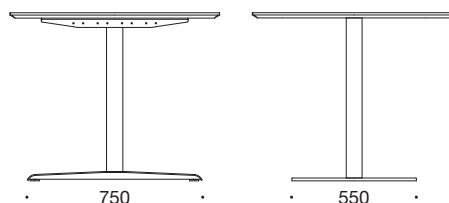
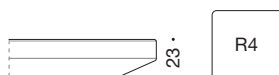



# MØDEBORDE

**HPL, Finér**  
 Nordic Nature

**Linoleum**  
 XP laminat

**HPL, Finér**  
 Nordic Nature

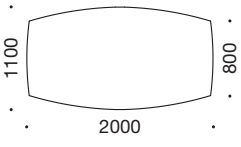
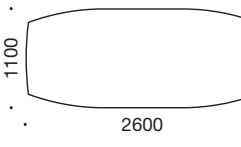
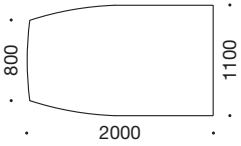
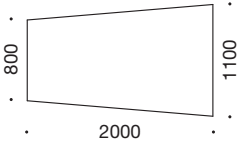
**Linoleum**  
 XP laminat

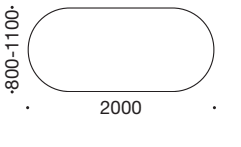
	<b>Tøndeformet mødebord</b>					
	3730	Tøndeformet, L 3000 mm	13.505	14.895	11.660*	13.040*
	3728	Tøndeformet, L 2800 mm	12.805	14.180	10.525*	11.910*
	3726	Tøndeformet, L 2600 mm	12.330	13.700	9.400	10.790
	3724	Tøndeformet, L 2400 mm	11.855	13.240	8.945	10.315
	3722	Tøndeformet, L 2200 mm	10.835	11.890	8.040	9.105
	<b>3692</b>	<b>Tøndeformet, L 2000 mm</b>	10.080	11.145	7.585	8.640
	3690	Tøndeformet, L 1800 mm	10.080	11.145	7.585	8.640
	<b>Bådformet mødebord</b>					
	3740	Bådformet, L 3000 mm	13.505	14.895	11.660*	13.040*
	3738	Bådformet, L 2800 mm	12.805	14.180	10.525*	11.910*
	<b>3736</b>	<b>Bådformet, L 2600 mm</b>	12.330	13.700	9.400	10.790
	3734	Bådformet, L 2400 mm	11.855	13.240	8.945	10.315
	<b>Halv bådformet mødebord</b>					
	3720	Halv bådformet, L 3000 mm	13.505	14.895	11.660*	13.040*
	3718	Halv bådformet, L 2800 mm	12.805	14.180	10.525*	11.910*
	3716	Halv bådformet, L 2600 mm	12.330	13.700	9.400	10.790
	3714	Halv bådformet, L 2400 mm	11.855	13.240	8.945	10.315
	3712	Halv bådformet, L 2200 mm	11.325	12.430	8.405	9.515
	<b>3696</b>	<b>Halv bådformet, L 2000 mm</b>	10.080	11.145	7.585	8.640
3694	Halv bådformet, L 1800 mm	10.080	11.145	7.585	8.640	
	<b>Trapezformet mødebord</b>					
	3677	Trapezformet, L 3000 mm	13.505	14.895	11.660*	13.040*
	3676	Trapezformet, L 2800 mm	12.805	14.180	10.525*	11.910*
	3675	Trapezformet, L 2600 mm	12.330	13.700	9.400	10.790
	3674	Trapezformet, L 2400 mm	11.855	13.240	8.945	10.315
	3673	Trapezformet, L 2200 mm	11.325	12.430	8.405	9.515
	<b>3672</b>	<b>Trapezformet, L 2000 mm</b>	10.080	11.145	7.585	8.640
	3671	Trapezformet, L 1800 mm	10.080	11.145	7.585	8.640
	<b>Rektangulært mødebord</b>					
	3630	Rektangulær, L 3000 mm	13.505	14.895	11.660*	13.040*
	3628	Rektangulær, L 2800 mm	12.805	14.180	10.525*	11.910*
	3626	Rektangulær, L 2600 mm	12.330	13.700	9.400	10.790
	3624	Rektangulær, L 2400 mm	11.855	13.240	8.945	10.315
	3622	Rektangulær, L 2200 mm	11.325	12.430	8.405	9.515
	<b>3620</b>	<b>Rektangulær, L 2000 mm</b>	10.080	11.145	7.585	8.640
	3618	Rektangulær, L 1800 mm	10.080	11.145	7.585	8.640
	3616	Rektangulær, L 1600 mm	8.815	9.870	7.585	8.640
	3614	Rektangulær, L 1400 mm	8.415	9.425	7.235	8.250
3612	Rektangulær, L 1200 mm	8.415	9.040	7.235	7.865	
	<b>Mødebord med halvrunde ender</b>					
	3750	Halvrunde ender, L 3000 mm	13.505	14.895	11.660*	13.040*
	3748	Halvrunde ender, L 2800 mm	12.805	14.180	10.525*	11.910*
	3746	Halvrunde ender, L 2600 mm	12.330	13.700	9.400	10.790
	3744	Halvrunde ender, L 2400 mm	11.855	13.240	8.945	10.315
	3743	Halvrunde ender, L 2200 mm	11.325	12.430	8.405	9.515
	<b>3742</b>	<b>Halvrunde ender, L 2000 mm</b>	10.080	11.145	7.585	8.640
	3741	Halvrunde ender, L 1800 mm	10.080	11.145	7.585	8.640

# MØDEBORDE

**HPL, Finér**  
 Nordic Nature

**Linoleum**  
 XP laminat

**HPL, Finér**  
 Nordic Nature

**Linoleum**  
 XP laminat

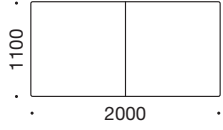
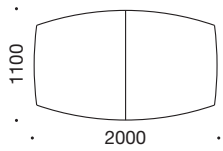
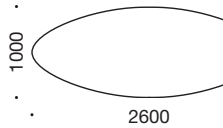
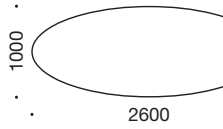
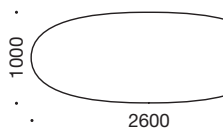
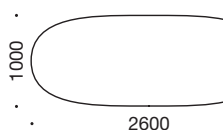
	<p><b>Mødebord med synkronudtræk og plademagasin til 2 tillægsplader</b></p> <p><b>3680</b>    <b>Rektangulær, L 2000 mm</b>    14.735    15.800    -    -</p> <p>3678    Rektangulær, L 1850 mm    14.735    15.800    -    -</p> <p><b>Tillægsplade</b></p> <p>3388    Tillægsplade, L 490 x D 1100    1.200    1.785</p>
	<p><b>Mødebord med synkronudtræk og plademagasin til 2 tillægsplader</b></p> <p><b>3682</b>    <b>Tøndeformet, L 2000 mm</b>    14.735    15.800    -    -</p> <p>3686    Tøndeformet, L 1850 mm    14.735    15.800    -    -</p> <p><b>Tillægsplade</b></p> <p>3388    Tillægsplade, L 490 x D 1100    1.200    1.785</p>
<b>Ellipse A, B, C, D</b>	<p><b>3255</b>    <b>Tillæg for ændring af ellipseborde</b>    1.625</p>
	<p><b>Ellipse A mødebord</b></p> <p>3790    Ellipse A, L 3000 mm x D 1100 mm    13.505    14.895    11.660*    13.040*</p> <p>3788    Ellipse A, L 2800 mm x D 1100 mm    12.805    14.180    10.525*    11.910*</p> <p><b>3786</b>    <b>Ellipse A, L 2600 mm x D 1000 mm</b>    12.330    13.700    9.400    10.790</p> <p>3784    Ellipse A, L 2400 mm x D 1000 mm    11.855    13.240    8.945    10.315</p>
	<p><b>Ellipse B mødebord</b></p> <p>3780    Ellipse B, L 3000 mm x D 1100 mm    13.505    14.895    11.660*    13.040*</p> <p>3778    Ellipse B, L 2800 mm x D 1100 mm    12.805    14.180    10.525*    11.910*</p> <p><b>3776</b>    <b>Ellipse B, L 2600 mm x D 1000 mm</b>    12.330    13.700    9.400    10.790</p> <p>3774    Ellipse B, L 2400 mm x D 1000 mm    11.855    13.240    8.945    10.315</p> <p>3773    Ellipse B, L 2200 mm x D 900 mm    11.325    12.430    8.405    9.515</p> <p>3772    Ellipse B, L 2000 mm x D 900 mm    10.080    11.145    7.585    8.640</p> <p>3771    Ellipse B, L 1800 mm x D 900 mm    10.080    11.145    7.585    8.640</p>
	<p><b>Ellipse C mødebord</b></p> <p>3770    Ellipse C, L 3000 mm x D 1100 mm    13.505    14.895    11.660*    13.040*</p> <p>3768    Ellipse C, L 2800 mm x D 1100 mm    12.805    14.180    10.525*    11.910*</p> <p><b>3766</b>    <b>Ellipse C, L 2600 mm x D 1000 mm</b>    12.330    13.700    9.400    10.790</p> <p>3764    Ellipse C, L 2400 mm x D 1000 mm    11.855    13.240    8.945    10.315</p> <p>3763    Ellipse C, L 2200 mm x D 900 mm    11.325    12.430    8.405    9.515</p> <p>3762    Ellipse C, L 2000 mm x D 900 mm    10.080    11.145    7.585    8.640</p> <p>3761    Ellipse C, L 1800 mm x D 900 mm    10.080    11.145    7.585    8.640</p>
	<p><b>Ellipse D mødebord</b></p> <p>3760    Ellipse D, L 3000 mm x D 1100 mm    13.505    14.895    11.660*    13.040*</p> <p>3758    Ellipse D, L 2800 mm x D 1100 mm    12.805    14.180    10.525*    11.910*</p> <p><b>3756</b>    <b>Ellipse D, L 2600 mm x D 1000 mm</b>    12.330    13.700    9.400    10.790</p> <p>3754    Ellipse D, L 2400 mm x D 1000 mm    11.855    13.240    8.945    10.315</p> <p>3753    Ellipse D, L 2200 mm x D 900 mm    11.325    12.430    8.405    9.515</p> <p>3752    Ellipse D, L 2000 mm x D 900 mm    10.080    11.145    7.585    8.640</p> <p>3751    Ellipse D, L 1800 mm x D 900 mm    10.080    11.145    7.585    8.640</p>

# QUADRO

Konferenceborde med 3 søjler

HPL, Finér  
Nordic Nature

Linoleum  
XP laminat

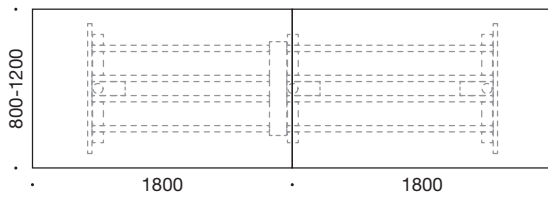

3600.3600	Længde 3600 mm, H 720 mm Inkl. 2 x samlebeslag 9126	18.240	20.460
3593	Tillæg for hæve/sænke funktion	2.555	2.555

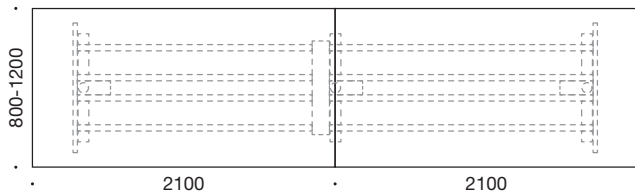

3600.4200	Længde 4200 mm, H 720 mm Inkl. 2 x samlebeslag 9126	18.745	20.965
3593	Tillæg for hæve/sænke funktion	2.555	2.555

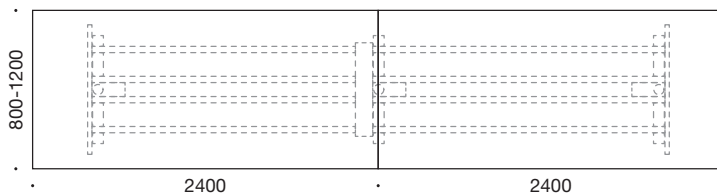

3600.4800	Længde 4800 mm, H 720 mm Inkl. 2 x samlebeslag 9126	24.165	26.930
3593	Tillæg for hæve/sænke funktion	2.555	2.555

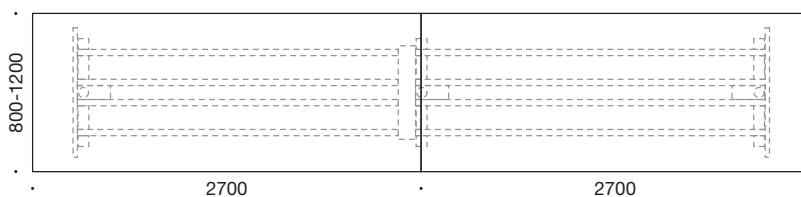

3600.5400	Længde 5400 mm, H 720 mm Inkl. 2 x samlebeslag 9126	24.165	26.930
3593	Tillæg for hæve/sænke funktion	2.555	2.555

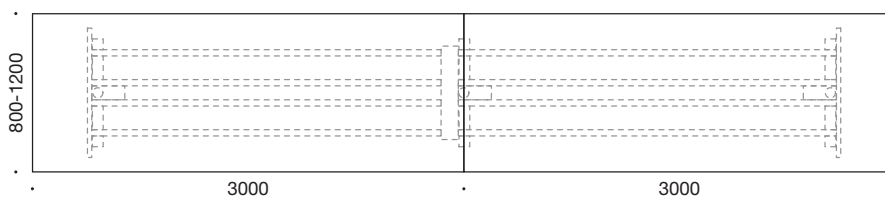

3600.6000	Længde 6000 mm, H 720 mm Inkl. 2 x samlebeslag 9126	24.165	26.930
3593	Tillæg for hæve/sænke funktion	2.555	2.555

Oplys venligst om bordplade form: tøndeformet, bådformet, trapez eller rektangulær.

HPL: Bordplade med standardlaminat (HPL) i Opaque White, Montana Grey, Platinum Grey, Anthracite Grey, Slate Grey, Volcanic Black eller Lindberg Oak.

Priser i DKK

# AMIGO Konferenceborde med 3 og 4 søjler

HPL, Finér  
Nordic Nature

Linoleum  
XP laminat

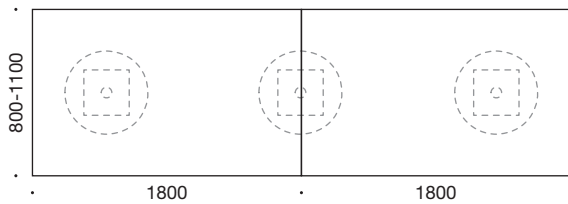

3900.3600

Længde 3600 mm, H 743 mm

10.410

12.625

Inkl. 2 x samlebeslag 9126

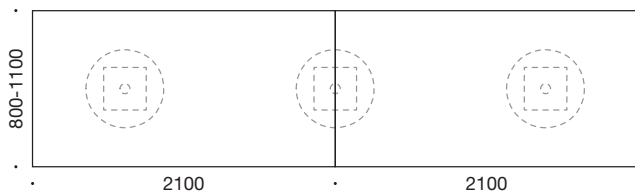

3900.4200

Længde 4200 mm, H 743 mm

10.915

13.135

Inkl. 2 x samlebeslag 9126

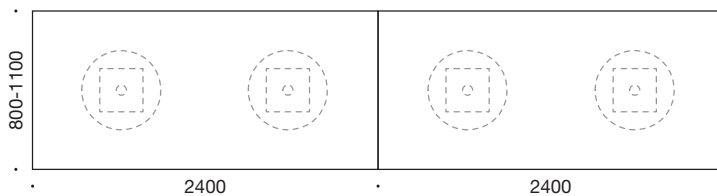

3900.4800

Længde 4800 mm, H 743 mm

17.705

20.470

Inkl. 2 x samlebeslag 9126

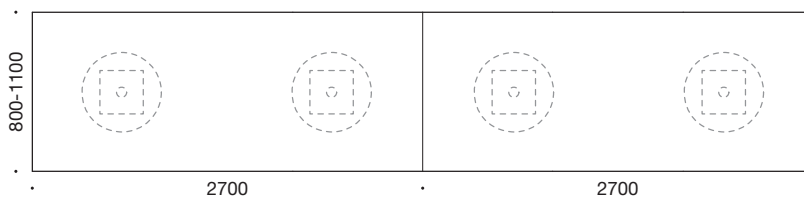

3900.5400

Længde 5400 mm, H 743 mm

17.705

20.470

Inkl. 2 x samlebeslag 9126

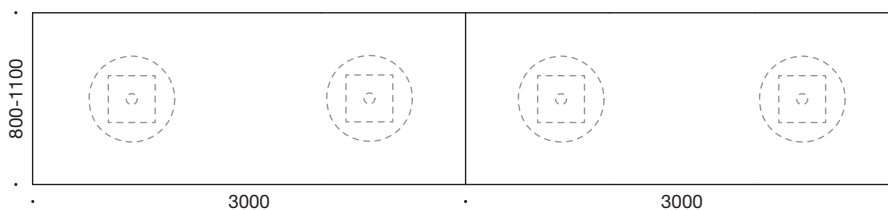

3900.6000

Længde 6000 mm, H 743 mm



18.530

21.300

Inkl. 2 x samlebeslag 9126

# KONFERENCE Tilbehør

**Pris**

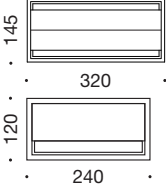
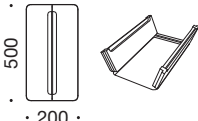
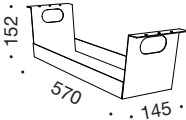
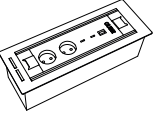
	<p><b>Stikdåse med alu beklædning til kabelbakke</b></p> <p>7500 Stikdåse inkl. 6 x schukostik, 1 x USB-A, 1 x USB-C til opladning</p>	<p>565</p>
	<p><b>Netkabelskjuler</b></p> <p>7973 Netkabelskjuler, 1450 mm</p>	<p>325</p>
 <p>3417 3425</p>	<p><b>Kabelgennemføring (inkl. udfræsning af kabelhul)</b></p> <p>3417 Kabelgennemføring med børster og dæksel (320 mm x 145 mm), sort metal</p> <p>3425 Kabelgennemføring (240 mm x 120 mm), sort metal</p> <p>3426 Kabelgennemføring (160 mm x 80 mm), sort metal</p>	<p>865 620 370</p>
	<p><b>Kabelgennemføring (inkl. udfræsning af kabelhul)</b></p> <p>3427 Kabelgennemføring med børster</p> <p>Fås i laminat, finér, linoleum eller XP mat laminat</p>	<p>2.995</p>
	<p><b>Kabelbakke til mødebord</b></p> <p>3424 Kabelbakke, sort metal</p>	<p>565</p>
	<p><b>Sort connecting box (inkl. udfræsning af kabelhul)</b></p> <p>7501 Eldrevet roterbar connecting box (nedfræses i plade), sort pulverlak</p> <p>H 103 mm x L 340 mm x B 122 mm (hulstørrelse 323 mm x 104 mm)</p> <p>Tilslutninger: 2 x 220V (Schuko), 2 x USB-C charging, HDMI 2.0 (4K, 60 HZ)</p>	<p>2.500</p>
	<p><b>Tillæg / tilbehør</b></p> <p>9126 Samlebeslag 120</p> <p>3410 Ændring af standardplader 600</p> <p>3260 Linoleum/HPL/XP over trækant op til 2200 mm 770</p> <p>3261 Linoleum/HPL/XP over trækant 2201 mm - 3000 mm 1.455</p> <p>3287 Fenix laminat op til 1200 mm (tillæg til linoleumsprisen) 645</p> <p>3297 Fenix laminat fra 1201-2200 mm (tillæg til linoleumsprisen) 970</p> <p>3277 Fenix laminat fra 2201-3000 mm (tillæg til linoleumsprisen) 1.290</p> <p>3273 ABS/finér på buet kant op til 2200 mm 995</p> <p>3274 ABS/finér på buet kant fra 2201-2800 mm 1.595</p> <p>3414 Linoleumsrens 1L 220</p> <p>3415 Laminatrens 1L 165</p> <p>3445 Svamp til overflader 30</p> <p><b>Kun til Quadro stel</b></p> <p>3594 Hjulsæt til Quadro bord under 3000 mm, sæt á 4 hjul 640</p> <p>3595 Hjulsæt til Quadro bord over 3000 mm, sæt á 6 hjul 640</p> <p>3409 Søjle, krom, pr. sæt (2 søjler, ramme i sort) (tillæg) 1.160</p> <p>3406 Fod, krom, pr. sæt (2 fødder, ramme i sort) (tillæg) 1.435</p> <p>3592 Quadro stel 2 søjlet med hæve/sænke funktion (tillæg) 1.365</p> <p>3593 Quadro stel 3 søjlet med hæve/sænke funktion (tillæg) 2.555</p> <p><b>Kun til Amigo stel</b></p> <p>0570 Amigo søjle og fod i alu eller hvid (tillæg) 595</p>	



## MØDE- / KANTINEBORDE



Bordplade (23 mm) tilbydes i:

- **Finér:** ahorn, ask, bøg, eg, kirsebær eller valnød
- **Standardlaminat (HPL):** Opaque White, Montana Grey, Platinum Grey, Anthracite Grey, Slate Grey, Volcanic Black eller Lindberg Oak
- **Nordic Nature (HPL)**
- **Linoleum**
- **XP mat laminat**

7 x lak på finérede plader og  
3 x lak på kanter.

Finérede plader med lige kant  
leveres med trækant.

Vær opmærksom på, at kun  
Sensa og RAW er komplette  
borde.

\* Tillæg på Amigo søjle i hvid og  
alu (side 125).

### Generelt for møde- / kantineborde:

- 4 modeller:
  - Sensa bord (40x40 mm) med sort eller alu stel, H 745 mm
  - RAW bord med hvid, alu eller sort stel, H 740 mm
  - Amigo søjle (Ø 90 mm) i slebet rustfri stål, sort, hvid eller alu\*, H545/720/900/1020 mm
  - Krydssøjle (Ø 76 mm) i sort, hvid eller alu, H 720 mm
- Rektangulær eller rund bordplade i 23 mm MDF med faset eller lige kant
- Vælg mellem 4 forskellige overflader til bordpladen
- Rektangulære bordplader med faset kant og radius 20 på hjørnerne
- Rektangulære bordplader med lige kant og radius 2 på hjørnerne
- ABS-kanter fås i alle standardlaminatfarver, samt ahorn, bøg, eg eller krydsfinér
- Trækanter fås i ahorn, ask, bøg, eg, kirsebær eller valnød
- 5 års garanti

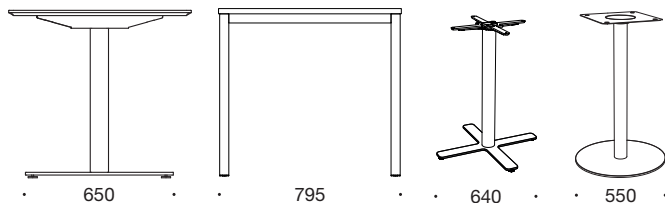





**MØDE- / KANTINE** Bordplader

 HPL, Finér  
 Nordic Nature

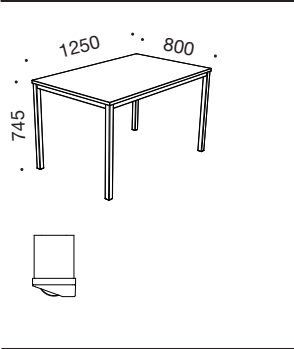
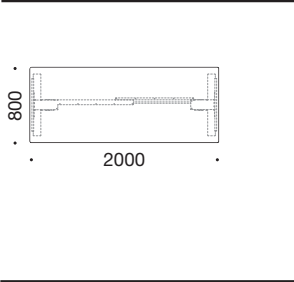
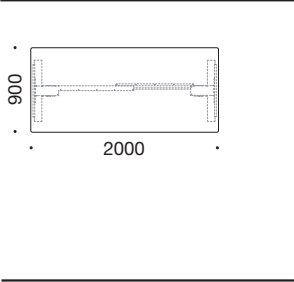
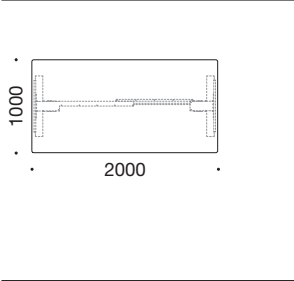
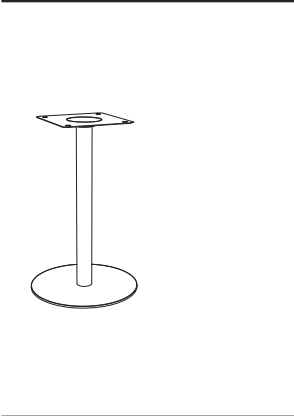
 Linoleum  
 XP laminat

	<p><b>Sensa bord med stillesko, H 745 mm</b></p> <p><b>0604 1250 mm x 800 mm</b></p> <p>0606 1850 mm x 800 mm</p> <p>0607 800 mm x 800 mm</p> <p>0608 1250 mm x 1250 mm (leveres ikke i finér)</p> <p><b>0602 Sko med hjul, 4 stk.</b></p> <p>0601 Stoleophæng til Vesper 1 stol, pr. sæt</p>	<p>3.580</p> <p>4.295</p> <p>2.970</p> <p>3.995</p> <p>290</p> <p>430</p>	<p>4.145</p> <p>4.860</p> <p>3.485</p> <p>4.510</p> <p>290</p> <p>430</p>
	<p><b>RAW bord, H 740 mm</b></p> <p><b>4720 2000 x 800 mm</b></p> <p>4718 1800 x 800 mm</p> <p>4716 1600 x 800 mm</p> <p>4714 1400 x 800 mm</p> <p>4712 1200 x 800 mm</p>	<p>4.995</p> <p>4.995</p> <p>4.995</p> <p>4.995</p> <p>4.995</p>	<p>5.925</p> <p>5.925</p> <p>5.925</p> <p>5.925</p> <p>5.925</p>
	<p><b>RAW bord, H 740 mm</b></p> <p><b>4740 2000 x 900 mm</b></p> <p>4738 1800 x 900 mm</p> <p>4736 1600 x 900 mm</p> <p>4734 1400 x 900 mm</p> <p>4732 1200 x 900 mm</p>	<p>4.995</p> <p>4.995</p> <p>4.995</p> <p>4.995</p> <p>4.995</p>	<p>5.925</p> <p>5.925</p> <p>5.925</p> <p>5.925</p> <p>5.925</p>
	<p><b>RAW bord, H 740 mm</b></p> <p><b>4730 2000 x 1000 mm</b></p> <p>4728 1800 x 1000 mm</p> <p>4726 1600 x 1000 mm</p> <p>4724 1400 x 1000 mm</p> <p>4722 1200 x 1000 mm</p>	<p>4.995</p> <p>4.995</p> <p>4.995</p> <p>4.995</p> <p>4.995</p>	<p>5.925</p> <p>5.925</p> <p>5.925</p> <p>5.925</p> <p>5.925</p>
	<p><b>Amigo søjle til pladestr. 600 - 1100 mm</b></p> <p>0506.0000 Amigo søjle, Ø 550 mm x H 545 mm</p> <p>0506.0010 Amigo søjle, Ø 550 mm x H 720 mm</p> <p>0506.0015 Amigo søjle, Ø 550 mm x H 900 mm</p> <p>0506.0020 Amigo søjle, Ø 550 mm x H 1020 mm</p> <p><b>Amigo søjle til pladestr. 1100 - 1200 mm</b></p> <p>0507.0010 Amigo søjle, Ø 720 mm x H 720 mm</p> <p>- leveres usamlet</p>	<p><b>Pris</b></p> <p>2.010</p> <p>2.005</p> <p>2.175</p> <p>2.255</p> <p>3.380</p>	
	<p><b>Krydssøjle til pladestr. 600 - 800 mm</b></p> <p>0500 Krydssøjle, Ø640 mm x H 720 mm</p> <p>Oplys venligst farve: sort, hvid eller alu.</p>		<p>2.005</p>

# MØDE- / KANTINE Bordplader

**Pris**

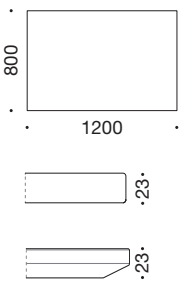
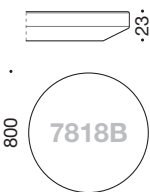
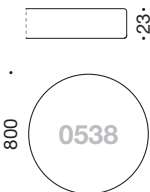
		HPL, Finér Nordic Nature	Linoleum XP laminat	
	<b>Tillæg</b>			
	0570 Tillæg for Amigo søjle og fod i alu eller hvid		595	
	3419 Metalsarg (ekstra understøttelse af bordplader over 1200 mm)		380	
	<b>Bordplader med lige ABS/trækant eller faset kant, 23 mm</b>			
	0508B 800 mm x 800 mm	1.400	1.990	
	0509B 900 mm x 800 mm	1.505	2.090	
	0510B 1000 mm x 800 mm	1.505	2.090	
	0511B 1100 mm x 800 mm	1.710	2.295	
	<b>0512B 1200 mm x 800 mm</b>	1.710	2.295	
	0513B 1300 mm x 800 mm	1.900	2.845	
	0514B 1400 mm x 800 mm	1.900	2.845	
	0515B 1500 mm x 800 mm	2.100	3.050	
	0516B 1600 mm x 800 mm	2.100	3.050	
	0517B 1700 mm x 800 mm	2.295	3.245	
	0518B 1800 mm x 800 mm	2.295	3.245	
		<b>Runde bordplader med faset kant, 23 mm</b>		
		7816B Ø 600 mm	1.305	1.920
		7817B Ø 700 mm	1.365	1.980
		7818B Ø 800 mm	1.400	1.990
		7819B Ø 900 mm	1.505	2.090
7820B Ø 1000 mm		1.505	2.090	
7821B Ø 1100 mm		1.710	2.295	
7822B Ø 1200 mm		1.820	2.410	
		<b>Runde bordplader med lige ABS/trækant, 23 mm</b>		
		0536B Ø 600 mm	1.995	2.585
		0537B Ø 700 mm	2.140	2.725
		<b>0538B Ø 800 mm</b>	2.280	2.870
		0539B Ø 900 mm	2.345	2.930
	0540B Ø 1000 mm	2.415	3.000	
	0541B Ø 1100 mm	2.495	3.080	
0542B Ø 1200 mm	2.685	3.270		
	<b>Tillæg til bordplader</b>		<b>Pris</b>	
	3410 Ændring af standardplader		600	
	3260 Linoleum/HPL/XP over trækant op til 2200 mm		770	
	3287 Fenix laminat op til 1200 mm (tillæg til linoleumsprisen)		645	
	3297 Fenix laminat fra 1201-2200 mm (tillæg til linoleumsprisen)		970	
	3277 Fenix laminat fra 2201-3000 mm (tillæg til linoleumsprisen)		1.290	



## FLAP FOLDEBORDE



### Generelt for Flap foldeborde:

- Rektangulært stel i sort, alu og hvid, 40 x 60 mm
- Rammen er altid sort
- Højde 740 mm
- Fødder i massiv stål på sorte hjul, L 650 mm
- Låsbar på alle fire hjul
- Meget stabilt stel
- Bordplader i 23 mm MDF
- Vælg mellem 4 forskellige overflader til bordpladen
- Rektangulære bordplader med lige kant og radius 2 på hjørnerne
- ABS-kanter fås i alle standardlaminatfarver, samt ahorn, bøg, eg eller krydsfinér
- Trækanter fås i ahorn, ask, bøg, eg, kirsebær eller valnød
- Testet efter EN15372:2016
- 5 års garanti

Bordplade tilbydes i:

- **Finér:** ahorn, ask, bøg, eg, kirsebær eller valnød
- **Standardlaminat (HPL):** Opaque White, Montana Grey, Platinum Grey, Anthracite Grey, Slate Grey, Volcanic Black eller Lindberg Oak
- **Nordic Nature (HPL)**
- **Linoleum**
- **XP mat laminat**

7 x lak på finérede plader og  
3 x lak på kanter.

Finérede plader med lige kant  
leveres med trækant.

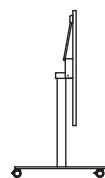

650

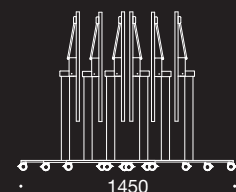

1450

# FLAP Foldebord

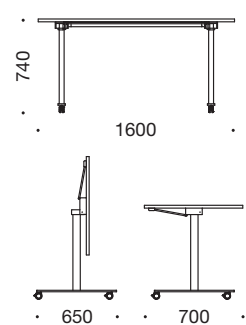
**HPL, Finér  
 Nordic Nature**
**Linoleum  
 XP laminat**

**Flap foldebord, D 700 mm**

3320 2000 x 700 mm

6.980

7.950

3318 1800 x 700 mm

6.925

7.890

**3316 1600 x 700 mm**

6.865

7.835

3314 1400 x 700 mm

6.755

7.730

3312 1200 x 700 mm

6.640

7.615

Flap foldebordet er altid med sort ramme.

HUSK koblingsbeslag ved gruppeopstillinger.

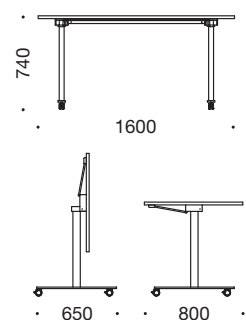
**Flap foldebord, D 800 mm**

3330 2000 x 800 mm

6.980

7.950

3328 1800 x 800 mm

6.925

7.890

**3326 1600 x 800 mm**

6.865

7.835

3324 1400 x 800 mm

6.755

7.730

3322 1200 x 800 mm

6.640

7.615

Flap foldebordet er altid med sort ramme.

HUSK koblingsbeslag ved gruppeopstillinger.

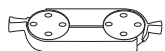
**Koblingsbeslag**

3413 Koblingsbeslag, pr. stk.

**Pris**

145

Der skal bruges to koblingsbeslag til samling af to borde.

**Tillæg**

3260 Linoleum/HPL/XP over trækant op til 2200 mm

770

3287 Fenix laminat op til 1200 mm (tillæg til linoleumsprisen)

645

3297 Fenix laminat fra 1201-2200 mm (tillæg til linoleumsprisen)

970

3277 Fenix laminat fra 2201-3000 mm (tillæg til linoleumsprisen)

1.290

## V FOLDEBORDE



### Generelt for V foldeborde:

- V-stel i sort, alu og hvid
- Rammen er altid sort
- Højde 730 mm
- Låsbar på alle fire hjul (sorte hjul)
- Bordplader i 23 mm MDF
- Vælg mellem 4 forskellige overflader til bordpladen
- Rektangulære bordplader med lige kant og radius 2 på hjørnerne
- ABS-kanter fås i alle standardlaminatfarver, samt ahorn, bøg, eg eller krydsfinér
- Trækanter fås i ahorn, ask, bøg, eg, kirsebær eller valnød
- 5 års garanti

Bordplade tilbydes i:

- **Finér:** ahorn, ask, bøg, eg, kirsebær eller valnød
- **Standardlaminat (HPL):** Opaque White, Montana Grey, Platinum Grey, Anthracite Grey, Slate Grey, Volcanic Black eller Lindberg Oak
- **Nordic Nature (HPL)**
- **Linoleum**
- **XP mat laminat**

7 x lak på finérede plader og  
3 x lak på kanter.

Finérede plader med lige kant  
leveres med trækant.

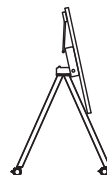
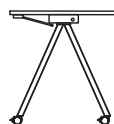

615



1590

## V Foldebord

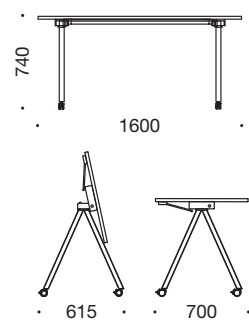
**HPL, Finér  
 Nordic Nature**
**Linoleum  
 XP laminat**

**V foldebord, D 700 mm**

3820 2000 x 700 mm

6.365

7.335

3818 1800 x 700 mm

6.310

7.275

**3816 1600 x 700 mm**

6.250

7.220

3814 1400 x 700 mm

6.140

7.115

3812 1200 x 700 mm

6.025

7.000

V foldebordet er altid med sort ramme.

HUSK koblingsbeslag ved gruppeopstillinger.

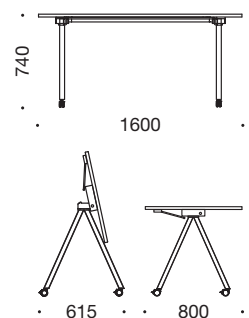
**V foldebord, D 800 mm**

3830 2000 x 800 mm

6.365

7.335

3828 1800 x 800 mm

6.310

7.275

**3826 1600 x 800 mm**

6.250

7.220

3824 1400 x 800 mm

6.140

7.115

3822 1200 x 800 mm

6.025

7.000

V foldebordet er altid med sort ramme.

HUSK koblingsbeslag ved gruppeopstillinger.

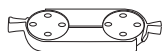
**Koblingsbeslag**

3413 Koblingsbeslag, pr. stk.

**Pris**

145

Der skal bruges to koblingsbeslag til samling af to borde.

**Tillæg**

3260 Linoleum/HPL/XP over trækant op til 2200 mm

770

3287 Fenix laminat op til 1200 mm (tillæg til linoleumsprisen)

645

3297 Fenix laminat fra 1201-2200 mm (tillæg til linoleumsprisen)

970

3277 Fenix laminat fra 2201-3000 mm (tillæg til linoleumsprisen)

1.290

## LITE CUBE HØJBORDE



### Generelt for Lite Cube højborde:

- Lavet i 30 mm plader
- 7 farver i standardlaminat
- 6 forskellige finér
- Vælg mellem 4 forskellige overflader til toppladen
- ABS-kanter fås i alle standardlaminatfarver, samt ahorn-, bøg- eller eg
- Trækanter fås i ahorn, ask, bøg, eg, kirsebær eller valnød
- Fodstøtte i rustfri stål
- Mulighed for indbygning af hjul i den ene gavl\*
- Leveres usamlet
- 5 års garanti

Højborde tilbydes i:

- **Finér:** ahorn, ask, bøg, eg, kirsebær eller valnød
- **Standardlaminat (HPL):** Opaque White, Montana Grey, Platinum Grey, Anthracite Grey, Slate Grey, Volcanic Black eller Lindberg Oak

Topplade tilbydes i:

- **Finér:** ahorn, ask, bøg, eg, kirsebær eller valnød
- **Standardlaminat (HPL):** Opaque White, Montana Grey, Platinum Grey, Anthracite Grey, Slate Grey, Volcanic Black eller Lindberg Oak
- **Nordic Nature (HPL)**
- **Linoleum**
- **XP mat laminat**

7 x lak på finerede plader og  
3 x lak på kanter

Tykkelse på plader:

- 30 mm

Kant:

- ABS-kant
- Trækant

Fodstøtte:

- Rustfri stål

\* Bemærk tillæg

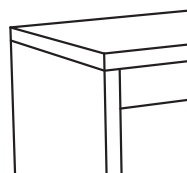

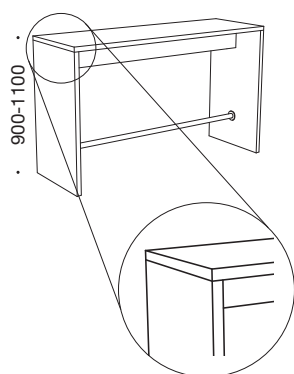

# LITE CUBE Højborde

**HPL, Finér**  
**Nordic Nature**
**Finér:**  
**Valnød**  
**Kirsebær**

**Lite Cube højbord, D 600 mm**

3549	2360 x 600 mm	10.220	12.775
3544	2160 x 600 mm	9.655	12.065
3540	1960 x 600 mm	9.000	11.255
3538	1760 x 600 mm	9.000	11.255
3536	1560 x 600 mm	9.000	11.255
3534	1360 x 600 mm	9.000	11.255
3532	1160 x 600 mm	9.000	11.255

Fodstøtte i rustfri stål.

Lite Cube laves med stødfaste ABS-kanter ved laminat.

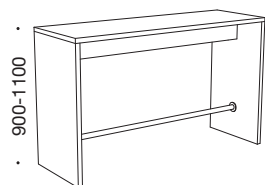
Leveres usamlet.

**Lite Cube højbord, D 800 mm**

3564	2360 x 800 mm	11.965	14.525
3562	2160 x 800 mm	11.400	13.810
3560	1960 x 800 mm	10.745	12.995
3558	1760 x 800 mm	10.745	12.995
3556	1560 x 800 mm	10.745	12.995
3554	1360 x 800 mm	10.745	12.995
3552	1160 x 800 mm	10.745	12.995

Fodstøtte i rustfri stål.

Lite Cube laves med stødfaste ABS-kanter ved laminat.

Leveres usamlet.

**Tillæg**

		<b>Pris</b>
3402	Linoleum eller XP mat laminat, op til 1200 mm (på topplade)	615
3400	Linoleum eller XP mat laminat, 1201 mm - 2200 mm (på topplade)	945
3403	Linoleum eller XP mat laminat, 2201 mm - 3000 mm (på topplade)	1.140
3525	Tillæg for indbygning af hjul i den ene gavl af Lite Cube	2.335
3287	Fenix laminat op til 1200 mm (tillæg til linoleumsprisen)	645
3297	Fenix laminat fra 1201-2200 mm (tillæg til linoleumsprisen)	970
3277	Fenix laminat fra 2201-3000 mm (tillæg til linoleumsprisen)	1.290

## SKRANKER



Skranker tilbydes i:

- **Finér:** ahorn, ask, bøg, eg eller valnød
- **Laminat:** Opaque White, Montana Grey, Platinum Grey, Anthracite Grey, Slate Grey, Volcanic Black eller Lindberg Oak
- **Nordic Nature (HPL)**
- **Linoleum\***
- **XP mat laminat\***

7 x lak på finérede plader og  
3 x lak på kanter.

\* Bemærk tillæg se side 135.

### Generelt for skranke:

- 3 varianter: modulskranke, Quadro skranke og Lite Cube skranke
- 5 års garanti



# SKRANKE

**Laminat**
**Finér Nordic Nature  
XP laminat**

## Modulskranke

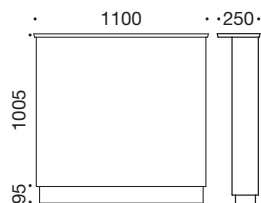

### Skranke, H 1100 mm

3110	Hjørnemodul, front	7.000	7.770	9.710
3111	Hjørnemodul, side	7.000	7.770	9.710
3112	Skrankemodul	7.000	7.770	9.710

Mål pr. modul: B 1100 x D 250/150 mm. Max bredde pr. modul: 1200 mm  
 Modulbaseret skrankesystem, som tilpasses den enkelte opgave.



### Taskehylde med lige kant til modulskranke

3100H	Taskehylde, B 400 mm x D 180 mm x H 23 mm	1.475	1.475	1.845
-------	---	-------	-------	-------

Placeres centreret på modulet

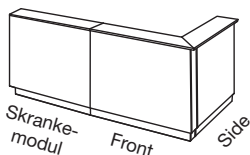

### Priseksempel på modulskranke

4 stk. moduler  
 Skranken kan anvendes med bordstørrelse 1800 x 800 mm  
 Sokkel i alu (slebet) og topplader i standard laminat.

Samlet pris	28.000	31.080	38.840
-------------	--------	--------	--------

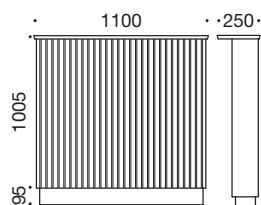

### Skranke med lameller, H 1100 mm

3130	Hjørnemodul, front	9.615	10.455	13.070
3131	Hjørnemodul, side	9.615	10.455	13.070
3132	Skrankemodul	9.615	10.455	13.070

Mål pr. modul: B 1100 x D 250/150 mm.  
 Max bredde pr. modul med lameller: 1100 mm. Lamellerne er lavet med sort eller brun MDF.  
 Modulbaseret skrankesystem, som tilpasses den enkelte opgave.

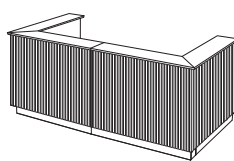

### Priseksempel på modulskranke med lameller

4 stk. moduler med lameller  
 Skranken kan anvendes med bordstørrelse 1800 x 800 mm

Samlet pris	38.460	41.820	52.280
-------------	--------	--------	--------

## Illustration

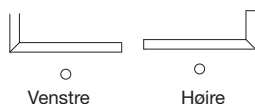

### Oplys venligst højre/venstre ved bestilling (se illustration)

1	Venstrevendt L-skranke
2	Højrevendt L-skranke



### 2-rum bred Quadro skranke med hævet topplade, D 430 mm

5351	Reol	2.425	2.965
5496	Topplade H 23 mm x L 854 mm x D 480 mm	765	765
5415	4 x Alu-afstandsstykke (100 mm)	1.180	1.180
5412	Sokkel, H 95 mm	545	640
Samlet pris		4.915	5.550

# SKRANKE

**Laminat**
**Finér Nordic Nature  
XP laminat**

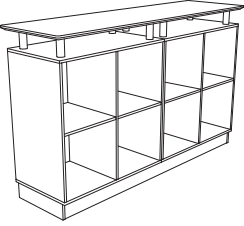
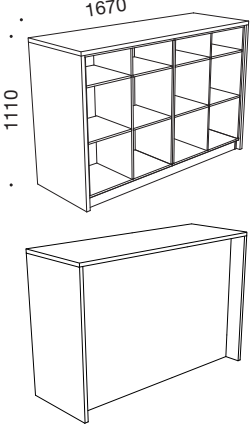
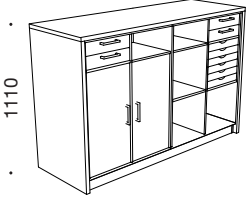
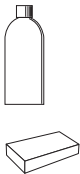
	<p><b>4-rum bred Quadro skranke med hævet topplade, D 430 mm</b></p> <p>5351 2 x Reol 4.850</p> <p>5497 Topplade H 23 mm x L 1658 mm x D 480 mm 1.995</p> <p>5415 8 x Alu-afstandsstykke (100 mm) 2.360</p> <p>3156 Sokkel, H 95 1.310</p> <p>Samlet pris 10.515</p>	<p>5.930</p> <p>1.995</p> <p>2.360</p> <p>1.550</p> <p>11.835</p>
<p><b>Lite Cube skranke</b></p> 	<p><b>Lite Cube skranke, 30 mm plader</b></p> <p>H 1110 mm x L 1670 mm x D 600 mm 17.200</p> <p>Lite Cube skranken indeholder:</p> <p>3570 Lite Cube bro med bagbeklædning 9.640</p> <p>5355 2 x Reol 6.250</p> <p>3156 Sokkel, H 95 mm 1.310</p> <p>Lite Cube udføres med stødfaste ABS-kanter ved laminat. Leveres usamlet.</p>	<p>19.845</p> <p>10.805</p> <p>7.490</p> <p>1.550</p>
	<p><b>Priseksempel på Lite Cube skranke</b></p> <p>Lite Cube skranke med standard Quadro opbevaring.</p> <p>Samlet pris 24.505</p>	<p>24.885</p>
<p><b>Tillæg</b></p>	<p>3401 Nordic Nature (HPL) til kant på topplade, pr. modul 580</p> <p>3402 Linoleum eller XP mat laminat på topplade (modulskranke), pr. modul 615</p> <p>3400 Linoleum eller XP mat laminat, 1201-2200 mm (på Lite Cube topplade) 945</p> <p>3403 Linoleum eller XP mat laminat, 2201-3000 mm (på Lite Cube topplade) 1.140</p> <p>3467 Fenix laminat på topplade, pr. modul 645</p> <p>3287 Fenix laminat op til 1200 mm (tillæg til linoleumsprisen) 645</p> <p>3297 Fenix laminat fra 1201-2200 mm (tillæg til linoleumsprisen) 970</p> <p>3277 Fenix laminat fra 2201-3000 mm (tillæg til linoleumsprisen) 1.290</p>	<p><b>Pris</b></p> <p>580</p> <p>615</p> <p>945</p> <p>1.140</p> <p>645</p> <p>645</p> <p>970</p> <p>1.290</p>
	<p><b>Overflade tilbehør</b></p> <p>3414 Linoleumsrens 1L 220</p> <p>3415 Laminatrens 1L 165</p> <p>3445 Svamp til overflader 30</p>	<p>220</p> <p>165</p> <p>30</p>

Priser i DKK

# SALGS- & LEVERINGSBETINGELSER

## §1 Generelt

Nærværende generelle salgs- og leveringsbetingelser finder anvendelse på enhver aftale indgået mellem Cube Design A/S (herefter Cube Design) og dets kunder (herefter Køber), medmindre der er indgået anden udtrykkelig skriftlig aftale mellem parterne.

## §2 Aftaleindgåelse m.v.

En aftale er først indgået, når Cube Design har udsendt en ordrebekræftelse, faktura eller anden tilsvarende skriftlig aftale, og dermed på baggrund af de heri specifikt angivne vilkår. Samtlige priser anført i prislister er angivet inkl. emballage, herunder fx paller og containere og i øvrigt ekskl. Skatter, moms og øvrige afgifter. Cube Design forbeholder sig ret til at regulere de anførte priser uden forudgående varsel som følge af stigninger i prisen på råmaterialer, produktionssomkostninger, transportudgifter, emballage eller andre pludselige ændringer i omkostningsniveauer. Alle aftaler indgås dermed på baggrund af de priser, som gælder på ordremodtagelsestidspunktet.

Aftalegrundlaget udgøres af de oplysninger, herunder i relation til pris, materialer og egenskaber m.v., der er angivet i ordrebekræftelsen, faktura eller anden tilsvarende aftale, idet øvrige oplysninger alene kan anses at have været vejledende og om nødvendigt berigtiget senest ved aftaleindgåelsen. Med mindre andet fremgår af udtrykkelig, skriftlig aftale, er varerne solgt med henblik på normal og almindelig anvendelse efter deres tiltænkte formål.

## §3 Betaling m.v.

Betalingen skal ske i overensstemmelse med betalingsbetingelserne angivet på fakturaen, hvilket som udgangspunkt vil sige, at betalingen skal ske kontant senest 30 dage efter fakturadato ("netto 30 dage") med mindre andet udtrykkeligt er aftalt. Køber er ikke berettiget til at tilbageholde nogen del af sin betaling og kan i øvrigt ikke opfylde sine forpligtelser ved modregning eller lignende. Ved forsinket betaling er Cube Design berettiget til at opkræve renter med 2% pr. påbegyndt måned og efter omstændighederne tillige til helt eller delvist at udskyde efterfølgende leverancer, fastsætte særlige betalingsvilkår eller i øvrigt til – om nødvendigt – at ophæve aftaler med den pågældende. Cube Design fremsender alle faktura pr. e-mail.

## §4 Ejendomsforbehold

Cube Design bevarer ejendomsretten til samtlige af de varer, der fremgår af fakturaen eller anden tilsvarende skriftlig aftale, indtil den fulde købesum er blevet betalt. Køberen er forpligtet til at holde varerne fuldt forsikrede indtil købesummen er betalt ligesom Køberen i denne periode er ansvarlig overfor Cube Design for enhver skade, som varerne måtte lide. Cube Design har til enhver tid ret til at besigtige varerne.

## §5 Levering (Danmark)

Cube Design leverer frit til forhandler eller speditør i Danmark (Grønland og Færøerne undtaget) ved ordre over DKK 5.000,-, excl. moms netto. Ordre under DKK 5.000,- excl. moms, pålægges gebyr for fragt og ekspedition DKK 350,-. Ved mindre ordre, der sendes som postpakker, pålægges et forsendelsesgebyr på 100 kr. Med mindre andet er aftalt, sker levering til forhandlers lager. Ordre, der skal leveres til slutkunde pålægges DKK 595,- i fragtgebyr til erhvervsadresser og DKK 950,- til privatadresser. Ordre med tidsbestemt levering pålægges yderligere et fragtgebyr efter aftale. Levering til slutkunde sker til slutkundens adresse på rampe. Uanset om Køber er til stede på leveringstidspunktet, overgår risikoen for varerne i enhver henseende ved levering på det aftalte sted. Køber er ansvarlig for at sikre, at leveringstedet er tilgængeligt og hensigtsmæssigt indrettet til aflæsning og opbevaring af varerne i deres standardemballage. Forhandleren skal stadig selv sørge for at modtage varen!

Enhver afvigende leveringsbetingelse betragtes som en samlet fravigelse af ovenstående, og Køber overtager i så fald risikoen for varerne fra det tidligere tidspunkt, hvor varerne i henhold til aftale enten blev eller kunne være blevet afhentet.

Ved Købers meddelelse om udskydelse senere end 5 (fem) arbejdsdage før planlagt og bekræftet afsendelsestidspunkt tillægges gebyr på 75 kr. pr. palle pr. påbegyndt måned, dog minimum 300 kr. pr. påbegyndt måned. Ved Købers ændring af leveringsadresse senere end 5 arbejdsdage før afsendelsesbegyndelse tillægges et administrationsgebyr på 300 kr.

Ved modtagelse skal varen ses efter, før der kvitteres på fragtbrev. Kvittering på fragtbrev betyder, at varen er i orden og uden skader. Skader på varen skal noteres på fragtbrev og bekræftes af chaufføren. Ikke synlige skader skal anmeldes indenfor fem (5) hverdage.

## §6 Levering (Udland)

Cube Design leverer på forhandlers lager, jævnfør gældende forhandleraftale. Levering hos slutbruger eller andet sted kun efter aftale. Told og lokale toldgebyr afregnes mellem forhandler og speditør.

Ved modtagelse skal varen ses efter, før der kvitteres på fragtbrev. Kvittering på fragtbrev betyder, at varen er modtaget og uden skader. Skader på varen skal noteres på fragtbrev og bekræftes af chaufføren.

## §7 Købers annullering af aftale

Såfremt Køber måtte ønske at annullere aftalen kan dette ske indtil 2 (to) dage efter udsendelse af ordrebekræftelsen, for så vidt der på dette tidspunkt ikke endnu er påbegyndt tilvirkning/afsendelse/levering af varerne, mod betaling af 5 % af købesummen, samt det eventuelle overskydende tab Cube Design måtte lide som følge af annulleringen. Herefter kan aftalen ikke annulleres.

## §8 Returnering

Standardvarer tages kun retur i original emballage og kun efter aftale. Ved returnering fratrækkes 25%, dog 50%, hvis ompakning er nødvendig. Specielt fremstillede varer tages ikke retur.

## §9 Forsinkelse

Det bekræftede leveringstidspunkt er kun en anslået frist, idet Cube Design er berettiget til at foretage såvel ændringer i som midlertidigt at udskyde leverancer af hensyn til en hensigtsmæssig tilrettelæggelse af vareleveringen og administrationen.

Cube Design kan ikke holdes ansvarlig for det eventuelle tab Køber måtte lide som følge af ændret eller udskudt leveringstidspunkt. Køber kan ikke hæve aftalen på grund af leveringsforsinkelse, der kan tilegnes Cube Design, medmindre forsinkelsen overstiger 3 (tre) måneder. Køber kan ikke gøre erstatningsansvar gældende på grund af forsinkelse hos Cube Design.

## §10 Købers forsinkelse

Erfarer Køber, at han ikke vil kunne modtage varerne på den aftalte dag, eller at forsinkelse fra hans side må anses som sandsynlig, skal han straks give Cube Design skriftlig meddelelse herom og samtidig angive årsagen til forsinkelsen, samt så vidt muligt angive det tidspunkt, hvor modtagelsen kan påregnes at kunne finde sted. Uanset om Køber undlader at modtage varerne på det aftalte tidspunkt, er han forpligtet til at erlægge enhver af leveringsbetinget betaling, som om levering af de pågældende varer havde fundet sted. Cube Design skal sørge for, at varerne opbevares for Købers regning og risiko. På Købers anmodning skal Cube Design forsikre varerne for Købers regning. Cube Design er berettiget til skriftlig at opfordre Køber til at modtage varerne inden for en frist på 15 dage. Undlader Køber at gøre dette inden for fristen af årsager, som Cube Design ikke bærer ansvaret for, er Cube Design berettiget til ved skriftlig meddelelse til Køber at hæve aftalen for den leveringsklare del af varerne, som ikke er modtaget på grund af Købers forsinkelse. Cube Design har da ret til erstatning for den skade, som Købers misligholdelse har forårsaget.

## §11 Mangler m.v.

Cube Design er alene ansvarlig for mangler ved de solgte varer i det omfang disse skyldes forhold ved de anvendte materiale eller den håndværksmæssige

# SALGS- & LEVERINGSBETINGELSER

udførelse. Cube Design er således navnlig ikke ansvarlig for forhold, som skyldes forkert eller unormal anvendelse eller opbevaring, herunder i relation til klima- og temperaturforhold og i øvrigt i forhold til Cube Design's instruktioner.

Når risikoen for varen er overgået til Køberen, kan Cube Design alene holdes ansvarlig for fejl og mangler i det omfang, som fremgår af nærværende bestemmelse. Køber er forpligtet til at gennemføre en udførlig undersøgelse af varepartiet straks efter modtagelse. Reklamation over mangler og/eller synlige transportskader, som bliver – eller burde være blevet – opdaget ved denne undersøgelse angives på fragtbrevet, som omgående returneres, således Cube Design straks orienteres herom.

Senest fem (5) dage efter leveringsdagen skal en eventuel reklamation over "ikke-synlige" transportskader være Cube Design i hænde ligesom reklamation over eventuelle konstaterede mangler i øvrigt i ethvert tilfælde skal fremsendes senest fem (5) dage efter, at de er – eller burde være blevet – opdaget. Såfremt reklamationen ikke foretages rettidigt efter denne bestemmelse, fortabes adgangen til at fremsætte krav i anledning af eventuelle mangler.

En reklamation skal være skriftlig og indeholde en specifik beskrivelse af manglen med tilhørende fotodokumentation eller alternativt ifølge med den mangelfulde komponent/vare. Cube Design forpligter sig til at afhjælpe alle mangler, som skyldes fejl i konstruktion, materiale eller fremstilling, ved at foretage reparation eller udskiftning af varen i overensstemmelse med nedennævnte punkter, men Cube Design ifalder ikke erstatningsansvar som følger af følgende: mindre knaster, farveforskelle, stærke og svage årringe i træet samt vækstmærker i læder, da dette er et tegn på ægthed og ikke kan betragtes som mangler.

I tilfælde af mangler, som Cube Design måtte være ansvarlige for, er Køberen ikke berettiget til at gøre andet gældende end retten til at få udskiftet varen, hvilket sker uden omkostninger for Køberen. Køberen er således navnlig ikke berettiget til at annullere handlen eller kræve forholdsmæssigt afslag, erstatning eller tilbagebetaling, med mindre den konstaterede mangel skyldes grov uagtsomhed eller fortsæt fra Cube Design's side. Cube Design kan dog under ingen omstændigheder holdes til ansvar for driftstab, mistet profit, tidsbetingsende tab eller andre indirekte tab, som Køberen måtte lide.

De mangelfulde varer tilhører Cube Design og skal efter begæring returneres til Cube Design. Køberen bærer som udgangspunkt omkostningerne og risikoen i forbindelse med denne transport. Med mindre Cube Design udtrykkeligt har påtaget sig at indestå for salgsgenstanden i længere tid, kan Cube Design under ingen omstændigheder holdes ansvarlig for fejl og mangler for hvilke der ikke er sendt skriftlig reklamation inden 2 (to) år efter overleveringen til Køber.

## §12 Produktansvar

Køberen skal erstatte og holde Cube Design skadesløs for ethvert erstatningskrav, som måtte blive rejst af en tredjepart på baggrund af en skade, som Cube Design ikke er ansvarlig for overfor Køberen.

Cube Design er erstatningsansvarlig for skader som følge af defekte produkter i henhold til bestemmelserne i lov nr. 371 af 7. juni 1989 (produktansvarsloven). Erstatningsansvaret kan ikke overstige DKK 50.000 og Cube Design kan under ingen omstændigheder gøres ansvarlige for driftstab, mistet profit, tidsbetingsende tab eller andre indirekte tab.

Køberen skal omgående informere Cube Design om eventuelle tilfælde, hvor en tredjepart anlægger retssag eller i øvrigt fremsætter krav som følge af skade forårsaget af produkter fremstillet af Cube Design.

## §13 Konstruktionsændringer

Cube Design forbeholder sig ret til - uden forudgående varsel - at foretage sådanne ændringer i produkternes konstruktion m.v., som måtte findes nødvendige. Ligeledes forbeholder Cube Design sig ret til at ændre farver i forbindelse med stof, linoleum og laminat. Meddelelse om betydende ændringer vil i givet fald blive udsendt til Køberen inden levering.

## §14 Påberåbelse af rettigheder

Hvis Cube Design undlader at udøve eller gøre en af de rettigheder gældende, som Cube Design måtte have i henhold til nærværende betingelser, skal undladelsen ikke anses som et afkald på rettigheden fra Cube Design's side. Det skal heller ikke hindre en sådan rettighed i at blive udøvet eller gjort gældende på et senere tidspunkt.

## §15 Tvister og lovvalg

Enhver tvist, som måtte opstå i forbindelse med opfyldelsen af den indgåede aftale, i relation til nærværende salgs- og leveringsbetingelser samt ethvert forhold i tilknytning hertil skal afgøres af Sø- og Handelsretten i København. Enhver tvist skal afgøres i henhold til Dansk lov, nærmere betegnet bestemmelserne i lov nr. 237 af 28. marts 2003 (købeloven) i det omfang denne ikke er blevet fraveget ved ovenstående.

## Ydermere

Cube Design A/S forbeholder sig retten til at rette eventuelle trykfejl. Der tages forbehold for prisændringer grundet ændringer i valutakurs.

Den til enhver tid gældende prisliste findes på Cube Design's hjemmeside: [www.cube-design.dk/downloads/prislist](http://www.cube-design.dk/downloads/prislist)

**Priserne angivet i prisen er DKK vejledende salgspriser ekskl. moms.**

## Arkitekt- og tegnearbejde

Ved arkitekt- og tegnearbejde af vores in-house arkitekter i forbindelse med tilbud og ordrer pålægges et gebyr på DKK 675,- pr. påbegyndt time.

## Generel information vedr. transportskader

Når du modtager et produkt fra Cube Design, er der et par ting vi anbefaler du er opmærksom på. Hvis du har spørgsmål eller er der den mindste tvivl, så skal du endelig bare kontakte os.

Ved modtagelse af dine varer er det vigtigt du kontrollerer emballagen for skader og skrammer.

- Hvis der er tydelige skader på emballagen, skal dette noteres på fragtbrevet inden der kvitteres for modtagelse. Husk dernæst at kontakte Cube Design.
- Hvis emballagen er trykket eller har små skrammer, skal du kvittere med forbehold for transportskade. Undersøg derefter varen og ret henvendelse til Cube Design, hvis varen er beskadiget.
- Opdager du først tydelige skader efter fragtbrevet er kvitteret, og chaufføren er kørt, så anbefaler vi, at du hurtigst muligt - og uden at flytte på varen - kontakter Cube Design. Tag gerne billeder af emballagen og pak ikke varen ud.

Når produktet er modtaget, så pak det ud af emballagen og se efter, om det hele ser fint ud, uden synlige skader. Hvis noget - mod forventning - ikke er som det skal være, så er det meget vigtigt, at du hurtigst muligt kontakter Cube Design.

Kontroller at indholdet er korrekt og om alt tilbehør er med. Mangler der noget, så beklager vi mange gange! Kontakt Cube Design, så vi hurtigst muligt kan sende de manglende dele.



# INDEX Varenummer

0500 124	113, 122, 125, 128, 130	3538 132	3900.4200 121	4956 85	5090 11	5265 16, 55
0506.0000 98, 124	3261 107, 113, 122	3540 132	3900.4800 121	4958 85	5091 11	5275 33
0506.0010 124	3262 85	3544 132	3900.5400 121	4960 85	5093 11	5276 34
0506.0015 124	3264 78, 85, 92	3549 132	3900.6000 121	4970 86	5094 11	5277 34
0506.0020 124	3273 77, 85, 92, 122	3552 132	4101 8	4975 86	5095 11	5278 34
0507.0010 124	3274 77, 85, 92, 122	3554 132	4102 8, 12	4976 82	5096 11	5279 34
0508B 125	3275 113	3556 132	4103 8	4978 82	5098 12	5280 33
0509B 125	3277 77, 85, 92, 107,	3558 132	4104 8	4980 82	5099 12	5282 33
0510B 125	113, 122, 125, 128, 130,	3560 132	4115 8, 9, 56	4982 82	5102 38	5290 32
0511B 125	132, 135	3562 132	4116 9, 56	4984 82	5103 38	5291 32
0512B 125	3280 52	3564 132	4125 9	4988 82	5104 38	5292 32
0513B 125	3287 77, 85, 92, 107,	3570 135	4126 9	4990 82	5105 38	5293 32
0514B 125	113, 122, 125, 128, 130,	3581 25	4127 9	4992 82	5106 38	5294 32, 55
0515B 125	132, 135	3582 25	4130 12	4994 82	5107 24	5295 32, 55
0516B 125	3297 77, 85, 92, 107,	3583 25	4150 51	4996 82	5112 26, 34, 38, 47, 50,	5296 32, 55
0517B 125	113, 122, 125, 128, 130,	3584 25	4151 51	4997 82	68, 71	5297 15
0518B 125	132, 135	3592 122	4152 52	4998 82	5113 26, 34, 38, 47, 50,	5297ECO 15
0536B 125	3312 128	3593 120, 122	4160 52	4999 82	68, 71	5298 15
0537B 125	3314 128	3594 122	4161 52	5002 37	5114 26, 34, 38, 47, 50,	5298ECO 15
0538B 125	3316 128	3595 122	4162 52	5003 37	68, 71	5299 15
0539B 125	3318 128	3596 85	4170 52	5004 37	5115 26, 34, 38, 47, 50,	5299ECO 15
0540B 125	3320 128	3600.3600 120	4171 52	5005 48	68, 71	5301 14
0541B 125	3322 128	3600.4200 120	4172 52	5006 48	5118 34	5301ECO 14
0542B 125	3324 128	3600.4800 120	4612 82	5007 48	5119 27, 47, 68	5302 14, 51
0570 98, 122, 125	3326 128	3600.5400 120	4614 82	5011 44, 55	5120 27, 37, 47, 50,	5302ECO 14
0601 104, 124	3328 128	3600.6000 120	4616 82	5011ECO 44	68, 71	5303 14
0602 124	3330 128	3612 118	4618 82	5012 44	5121 41	5303ECO 14
0604 124	3388 119	3614 118	4620 82	5012ECO 44	5122 41	5304 14
0606 124	3400 132, 135	3616 118	4632 82	5013 44, 55	5124 41	5304ECO 14
0607 124	3400.3610 114	3618 118	4634 82	5013ECO 44	5125 41	5305 14
0608 124	3400.3612 114	3620 118	4636 82	5014 44	5128 27, 47	5305ECO 14
3100H 134	3400.3614 114	3622 118	4638 82	5014ECO 44	5129 27, 68	5306 14
3110 134	3400.3616 114	3624 118	4640 82	5015 44, 55	5132 27, 47, 50, 68	5306ECO 14
3111 134	3400.4210 114	3626 118	4712 83, 124	5015ECO 44	5133 47	5307 14
3112 134	3400.4212 114	3628 118	4712ECO 82	5016 44	5134 27, 68, 71	5307ECO 14
3130 134	3400.4214 114	3630 118	4714 83, 124	5016ECO 44	5136 27, 47, 50, 68	5308 15
3131 134	3400.4216 114	3671 118	4714ECO 82	5019 44, 55	5137 41	5308ECO 15
3132 134	3400.4810 114	3672 118	4716 83, 124	5019ECO 44	5138 27, 47	5309 15
3151 23	3400.4812 114	3673 118	4716ECO 82	5020 44	5139 27, 50	5309ECO 15
3151ECO 23	3400.4814 114	3674 118	4718 83, 124	5020ECO 44	5140 26, 34, 38, 47, 50,	5310 16
3152 23	3400.4816 114	3675 118	4718ECO 82	5021 45, 55	68, 71	5310ECO 16
3152ECO 23	3400.4818 114	3676 118	4720 83, 124	5021ECO 45	5142 26, 34, 38, 47, 50,	5311 16
3153 23	3400.4820 114	3677 118	4722 83, 124	5022 45	68, 71	5311ECO 16
3153ECO 23	3400.5410 115	3678 119	4724 83, 124	5022ECO 45	5143 26, 34, 38, 47, 50,	5312 16
3154 23	3400.5412 115	3680 119	4726 83, 124	5023 45	68, 71	5312ECO 16
3154ECO 23	3400.5414 115	3682 119	4728 83, 124	5023ECO 45	5144 26, 34, 38, 47, 50,	5313 16, 51, 52
3155 23	3400.5416 115	3686 119	4730 83, 124	5024 45	68, 71	5313ECO 16
3155ECO 23	3400.5418 115	3690 118	4732 83, 124	5024ECO 45	5145 34	5314 16
3156 23, 33, 52	3400.5420 115	3692 118	4734 83, 124	5025 45	5146 27, 47, 50, 68	5314ECO 16
3156ECO 23	3400.6010 115	3694 118	4736 83, 124	5025ECO 45	5147 27, 47, 50, 68	5315 17
3157 23	3400.6012 115	3696 118	4738 83, 124	5026 45	5148 26, 34, 38, 47, 50,	5315ECO 17
3157ECO 23	3400.6014 115	3712 118	4740 83, 124	5026ECO 45	68, 71	5316 16
3158 23, 33	3400.6016 115	3714 118	4802 83	5027 45	5149 26, 34, 38, 47, 50,	5316ECO 16
3158ECO 23	3400.6018 115	3716 118	4804 83	5027ECO 45	68, 71	5317 17
3161 23	3400.6020 115	3718 118	4806 83	5028 45	5155 40	5317ECO 17
3161ECO 23	3401 135	3720 118	4808 83	5028ECO 45	5156 40	5318 17
3162 23	3402 132, 135	3722 118	4810 83	5029 45	5157 40	5318ECO 17
3162ECO 23	3403 132	3724 118	4812 83	5029ECO 45	5158 40	5319 17
3163 23	3405 92	3726 118	4812ECO 82	5030 45	5167 40	5319ECO 17
3163ECO 23	3406 92, 122	3728 118	4814 83	5030ECO 45	5168 40	5320 16, 55
3164 23	3407 78, 85, 92	3730 118	4814ECO 82	5031 45, 55	5180 38, 71	5320ECO 16
3164ECO 23	3409 122	3734 118	4816 83	5031ECO 45	5183 36	5321 17, 55
3165 23	3410 78, 85, 92, 113,	3736 118	4816ECO 82	5032 45	5183ECO 36	5321ECO 17
3165ECO 23	122, 125	3738 118	4818 83	5032ECO 45	5184 36	5322 14
3166 23	3413 128, 130	3740 118	4820 83	5033 46, 55	5184ECO 36	5322ECO 14
3166ECO 23	3414 80, 88, 94, 113,	3741 118	4822 83	5033ECO 46	5186 29, 34, 38	5323 18
3167 23	122, 135	3742 118	4824 83	5034 46	5187 29, 34, 38	5323ECO 18
3167ECO 23	3415 80, 88, 94, 113,	3743 118	4826 83	5034ECO 46	5198 36	5324 14
3168 23	122, 135	3744 118	4828 83	5035 46	5198ECO 36	5324ECO 14
3168ECO 23	3417 108, 109, 115,	3746 118	4830 83	5035ECO 46	5199 36	5325 18
3171 23	122	3748 118	4853 84	5036 46	5199ECO 36	5325ECO 18
3171ECO 23	3419 125	3750 118	4854 84	5036ECO 46	5201 36	5326 17, 55
3172 23	3424 108, 109, 115,	3751 119	4855 84	5037 44	5201ECO 36	5326ECO 17
3172ECO 23	122	3752 119	4856 84	5037ECO 44	5202 36	5327 17
3173 23	3425 79, 88, 94, 108,	3753 119	4871 84	5038 44	5202ECO 36	5327ECO 17
3173ECO 23	109, 115, 122	3754 119	4872 84	5038ECO 44	5203 36	5328 14
3174 23	3426 79, 88, 94, 108,	3756 119	4873 84	5039 44	5203ECO 36	5328ECO 14
3174ECO 23	109, 115, 122	3758 119	4874 84	5039ECO 44	5204 36	5329 14
3175 23	3427 108, 109, 115,	3760 119	4881 85	5040 44	5204ECO 36	5329ECO 14
3175ECO 23	122	3761 119	4882 85	5040ECO 44	5207 36	5330 19
3176 23	3429 107, 113	3762 119	4883 85	5041 46	5207ECO 36	5330ECO 19
3176ECO 23	3434 113	3763 119	4884 85	5041ECO 46	5208 36	5331 19
3177 23	3435 113	3764 119	4893 84	5042 46	5208ECO 36	5331ECO 19
3177ECO 23	3436 113	3766 119	4894 84	5042ECO 46	5209 36	5332 16, 55
3178 23	3437 113	3768 119	4895 84	5045 46	5209ECO 36	5332ECO 16
3178ECO 23	3438 113	3770 119	4896 84	5045ECO 46	5210 37	5333 16, 55
3181 46	3439 113	3771 119	4906 85	5046 46	5214 37	5333ECO 16
3181ECO 46	3440 74	3772 119	4907 85	5046ECO 46	5218 20	5334 19
3182 46	3441 74	3773 119	4912 83	5050 58	5219 20	5335 19
3182ECO 46	3442 74	3774 119	4914 83	5052 58	5220 20	5336 19
3183 46	3445 80, 88, 94, 113,	3776 119	4916 83	5054 58	5221 20, 56	5336ECO 19
3183ECO 46	122, 135	3778 119	4918 83	5056 58	5228 20	5337 19
3184 46	3460 113	3780 119	4920 83	5060 58	5229 20	5337ECO 19
3184ECO 46	3461 113	3784 119	4922 84	5062 58	5230 24	5338 19
3185 44	3462 113	3786 119	4924 84	5064 58	5232 24, 51, 52	5339 19
3185ECO 44	3463 113	3788 119	4926 84	5066 58	5240 25	5340 19
3186 44	3464 113	3790 119	4928 84	5071 58	5242 25	5341 19
3186ECO 44	3465 113	3812 130	4930 84	5072 56, 58	5244 25	5342 14
3191 46	3467 135	3814 130	4932 84	5073 58	5246 25	5342ECO 14
3191ECO 46	3470 113	3816 130	4934 84	5078 12	5248 25	5343 14
3192 46	3471 113	3818 130	4936 84	5079 12	5250 25	5343ECO 14
3192ECO 46	3472 113	3820 130	4938 84	5081 10	5252 25	5344 14
3245 101	3474 113	3822 130	4940 84	5082 10, 56	5254 25	5345 14
3246 101	3475 113	3824 130	4944 86	5083 10	5256 25	5345ECO 14
3247 101	3525 132	3826 130	4946 86	5086 10	5258 25	5346 14
3250 40	3532 132	3828 130	4948 86	5087 10, 56	5260 25	5346ECO 14
3255 119	3534 132	3830 130	4952 85	5088 10	5262 25	5347 14
3260 78, 85, 92, 107,	3536 132	3900.3600 121	4954 85	5089 52	5264 16	5347ECO 14

# INDEX Varenummer

5348 15	5427 16, 55	5575 20, 48, 52	5896 92	6404 62	6922 77	9865 97
5349 19	5428 20	5576 28	5905 91	6411 64	6924 77	9867 97
5350 19	5429 20	5577 28	5906 91	6412 64	6926 77	9871 97
5351 16, 51, 52, 55	5431 19	5578 37	5907 91	6413 64	6928 77	9881 98
5351ECO 16	5431ECO 19	5579 37	5912 90	6414 64	6930 77	9891 98
5352 16, 55	5432 19	5580 26	5914 90	6415 64	6932 77	9892 98
5352ECO 16	5433 19	5580L 26	5916 90	6416 64	6934 77	9893 98
5353 16	5433ECO 19	5581 26, 51, 52	5918 90	6417 64	6936 77	341010 113
5354 16, 55	5435 9, 10, 19, 33, 46, 51, 58	5581L 26	5920 90	6418 64	6938 77	341608 112
5354ECO 16	5435P 10	5582 26	5922 91	6434 64	6940 77	341609 112
5355 17, 55	5435ECO 19, 46	5582L 26	5924 91	6435 64	7001 30	341610 112
5355ECO 17	5435P 10	5584 26	5926 91	6436 64	7002 30	341612 112
5356 16	5437 19, 33, 46, 58	5584L 26	5928 91	6437 64	7003 30	341616 113
5357 17, 55	5437ECO 19, 46	5585 26	5930 91	6438 64	7004 30	341808 112
5357ECO 17	5450 27, 37, 41, 48, 66, 70	5585L 26	5932 91	6439 64	7005 30	341809 112
5358 17, 55	5451 27, 41, 48, 66	5586 26	5934 91	6481 65	7006 30	341810 112
5358ECO 17	5452 21	5586L 26	5936 91	6483 65	7007 30	341812 112
5359 17	5453 21	5587 26	5938 91	6489 66	7011 30	341818 113
5360 16	5454 21	5587L 26	5940 91	6490 66	7012 30	342008 112
5361 17	5456 27, 41, 48, 66	5588 50	5945 78, 86, 92	6491 66	7013 30	342009 112
5362 18	5457 21	5590 50	5946 78, 86, 92	6492 66	7014 30	342010 112
5363 18	5458 21	5594 50	5947 78, 86, 92	6493 66	7015 30	342012 112
5363ECO 18	5459 21	5596 37, 71	5948 78, 86, 92	6495 66	7016 30	342020 113
5364 15	5463 27, 41, 66	5597 34	5949 78, 86, 92	6496 66	7017 30	342408 112
5364ECO 15	5464 27, 41	5598 34	5950 74, 78, 87, 93	6497 66	7021 30	342409 112
5365 18	5465 27, 48, 66	5611 55	5951 78, 87, 93	6498 66	7023 30	342410 112
5365ECO 18	5466 27, 51, 52, 66	5615 55	5951A 78, 87, 93	6499 66	7024 30	342412 112
5366 15	5469 20, 66	5618 55	5952 78, 87, 93	6502 67	7025 30	342808 112
5366ECO 15	5470 51, 52	5621 34	5952A 78, 87, 93	6503 67	7440 79, 88, 93	342809 112
5367 19	5471 27, 41	5631 28	5953 78, 87, 93	6504 67	7442 79, 88, 93	342810 112
5368 19	5472 27, 41	5632 28	5953A 78, 87, 93	6512 67	7443 79, 88, 93	342812 112
5369 19	5473 27, 41	5633 28	5954 78, 87, 93	6513 67	7444 79, 88, 93	342814 112
5370 19	5480 22, 59	5634 28	5955 78, 87, 93	6514 67	7445 79, 88, 94	342816 112
5370ECO 19	5481 22, 33, 47, 59	5635 28	5956 78, 87, 93	6515 67	7446 79, 88, 93	343008 112
5371 19, 51	5482 22, 33, 47, 59	5641 28	5957 50	6516 67	7447 79, 88, 94	343009 112
5371ECO 19	5483 22, 33	5642 28	5958 50	6517 67	7452 52	343010 112
5372 19	5484 21	5643 28	5959 50	6518 67, 71	7465 78, 86, 93	343012 112
5372ECO 19	5488 21	5644 28	5960 50	6519 67, 71	7466 78, 86, 93	343014 112
5373 32	5489 21	5645 28	5961 87	6520 70	7467 78, 86, 93	343016 112
5374 19	5490 21	5658 29	5961A 87	6523 68	7468 78, 86, 93	351010 106
5375 33	5491 21	5659 29	5962 87	6524 68	7469 78, 86, 93	351011 107
5376 33	5492 21	5660 29	5962A 87	6525 68	7470 78, 86, 93	351017 106
5377 19	5493 21	5661 29	5963 87	6526 68	7478 79, 88, 93	351611 107
5377ECO 19	5495 21	5662 29	5963A 87	6527 68	7479 79, 88, 93	351612 106
5378 15	5496 21	5668 29	5970 74	6528 68	7480 79, 88, 93	351616 106
5378ECO 15	5497 21	5669 29	5971 74	6540 68	7481 79, 88, 93	351617 107
5379 18	5498 21	5670 29	5972 74	6541 68	7482 79, 88, 94	351680 106
5379ECO 18	5499 21	5671 29	5973 74	6545 68	7483 78, 85, 92	351681 107
5380 8	5502 24	5672 29	5974 74	6546 68	7487 87, 94	351810 106
5381 8, 9, 56	5503 24	5678 29	5981 74	6548 68	7488 79, 88, 93	351811 107
5382 9	5504 24	5679 29	5982 74	6549 68	7495 79, 87, 93	351812 106
5383 18	5505 24	5680 29	5983 74	6580 67	7496 79, 87, 93	351818 106
5383ECO 18	5507 27	5692 29	5987 74	6581 67	7497 79, 87, 93	351819 107
5384 18	5508 41	5701 87	5988 74	6585 67	7500 79, 86, 94, 108,	351880 106
5384ECO 18	5509 28	5707 87, 94	6005 80	6654 67	109, 115, 122	351881 107
5386 18	5510 28, 34	5710 90	6123 68	6655 67	7501 108, 109, 122	352010 106
5386ECO 18	5511 24	5712 90	6164 70	6656 67	7816B 98, 125	352011 107
5394 22	5512 24	5714 90	6174 70	6657 67	7817B 98, 125	352012 106
5394ECO 22	5513 24, 51, 52	5716 90	6175 70	6658 67	7818B 125	352020 106
5395 22, 33, 58	5514 24	5718 90	6176 70	6659 67	7819B 125	352021 107
5395ECO 22	5515 24	5720 90	6177 70	6660 67	7820B 125	352080 106
5396 22	5516 25	5722 90	6178 70	6661 67	7821B 125	352081 107
5396ECO 22	5517 24, 38	5724 90	6302 62	6662 67	7822B 125	352410 106
5397 22, 33, 46, 58	5518 24	5726 90	6303 62	6712 76	7950 48	352411 107
5397ECO 22, 46	5519 24	5728 90	6304 62	6714 76	7951 48	352412 106
5398 22	5520 25	5730 90	6305 62	6716 76	7952 48	352480 106
5398ECO 22	5521 22, 47, 59, 65	5732 90	6306 62	6718 76	7953 12, 48	352481 107
5399 22, 33, 46, 58	5522 22, 47	5734 90	6307 62	6720 76	7960 12	352810 106
5399ECO 22, 46	5525 12, 22, 47, 65	5736 90	6310 63	6722 76	7970 74	352811 107
5401 15	5527 12, 22, 47, 59, 65	5738 90	6311 63	6724 76	7973 80, 88, 94, 122	352812 106
5401ECO 15	5529 12, 27, 41	5740 90	6312 63	6726 76	7974 12, 52	352880 106
5402 8, 10, 15, 44, 58	5530 22, 47, 65	5780 26	6313 62	6728 76	7976 12	352881 107
5402ECO 15, 44	5531 29	5781 26	6314 62	6730 76	7980 80, 86, 94	353010 106
5402G 50	5532 29	5782 26	6317 63	6732 76	7981 80, 86, 94	353012 106
5402P 8, 10	5533 29	5784 26	6318 63	6734 76	7986 87, 94	353080 106
5403 15, 44, 58	5534 29	5785 26	6319 63	6736 76	7987 87, 94	353510 108
5403ECO 15, 44	5535 25	5786 26	6320 63	6738 76	7988 87, 94	353511 109
5404 15	5537 25	5787 26	6321 63	6740 76	7989 87, 94	353512 108
5404ECO 15	5538 29	5802 90	6322 62	6802 76	8009MIC 79, 88, 94	353580 108
5405 20	5539 29	5804 90	6324 62	6804 76	8941 78, 86	353581 109
5406 20	5540 28, 51	5806 90	6326 63	6806 76	8942 78, 86	354110 108
5407 20	5541 28	5808 90	6327 63	6808 76	8943 78, 86	354111 109
5408 20	5542 28	5810 90	6332 62	6810 76	8947 78, 86	354112 108
5409 20	5543 28	5812 90	6333 62	6812 76	8948 78, 86	354180 108
5410 20	5544 47	5814 90	6334 64	6814 76	8949 78, 86	354181 109
5411 18	5545 28	5816 90	6335 64	6816 76	9126 122	354710 108
5411ECO 18	5546 28, 47	5818 90	6336 64	6818 76	9531 27, 37, 41, 48	354711 109
5411G 50	5547 28	5820 90	6339 64	6820 76	9532 27	354712 108
5412 8, 9, 10, 18, 32, 46, 50, 51, 58	5548 28	5822 90	6340 64	6822 76	9533 27	354780 108
5412ECO 18, 46	5549 28	5824 90	6341 64	6824 76	9534 27	354781 109
5412G 50	5550 28	5826 90	6342 62	6826 76	9745 104	355410 108
5412P 10	5551 28, 50	5828 90	6343 62	6828 76	9752 104	355411 109
5413 18, 32, 46, 58	5552 28	5830 90	6346 62	6830 76	9757 104	355412 108
5413ECO 18, 46	5553 12, 20, 37, 40, 48, 52, 66, 71	5853 91	6347 62	6853 77	9761 100	355480 108
5414 18	5557 28	5854 91	6351 63	6854 77	9765 101	355481 109
5414ECO 18	5559 20, 34	5855 92	6352 63	6871 77	9768 100	356010 108
5415 21, 64	5561 28	5856 92	6353 63	6872 77	9771 101	356011 109
5416 20	5562 28	5871 91	6357 63	6873 77	9772 100	356012 108
5417 20	5564 28	5872 91	6358 63	6874 77	9773 100	356080 108
5418 22, 47, 59, 65	5565 24	5873 91	6359 64	6893 77	9774 96, 100	356081 109
5419 22, 33, 47, 59, 65	5566 24	5874 91	6400_0200 66, 70	6894 77	9776 96, 100	
5420 22, 33, 47, 59, 65	5567 24	5881 92	6400_0300 66, 70	6906 77	9792 101, 104	
5421 14	5568 24	5882 92	6400_0400 66, 70	6907 77	9851 96	
5422 16	5569 24	5883 92	6400_0500 66, 70	6912 76	9853 96	
5423 19	5570 24	5884 92	6401 62	6914 76	9855 96	
5424 14	5572 22, 47, 59, 65	5893 91	6401_0000 66, 70	6916 76	9857 96	
5426 22, 33, 59, 65	5573 25	5894 91	6402 62	6918 76	9861 97	
	5574 24	5895 92	6403 62	6920 76	9863 97	



**Laminat**  
Korpus ///////////////  
Fronter ///////////////  
**HPL**  
Bordplader ///////////////



**Finér**  
Korpus ///////////////  
Fronter ///////////////  
Bordplader ///////////////

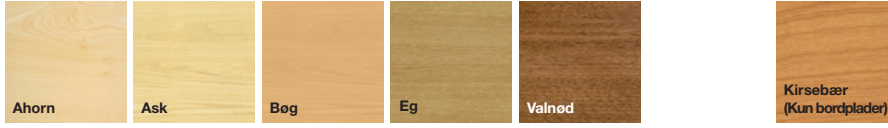

**NORDIC NATURE**  
**HPL**  
Bordplader ///////////////  
Fronter ///////////////

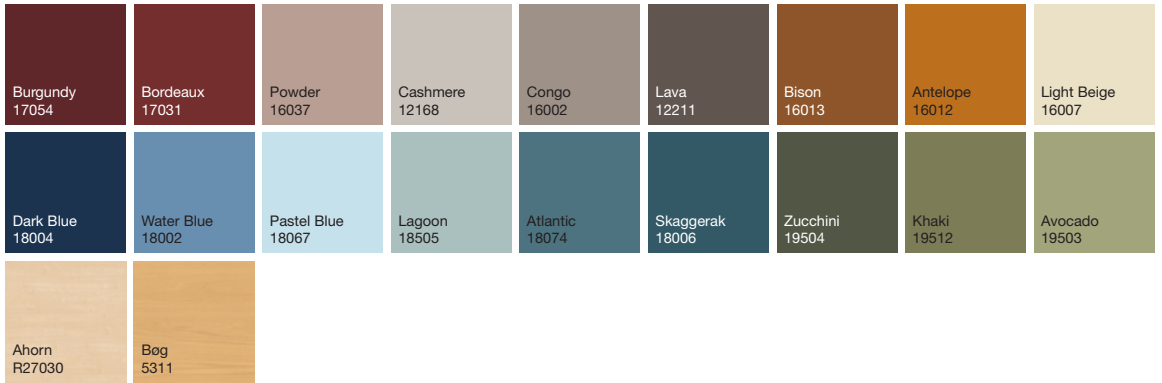

**XP/XM MAT HPL**  
Bordplader ///////////////  
Fronter ///////////////

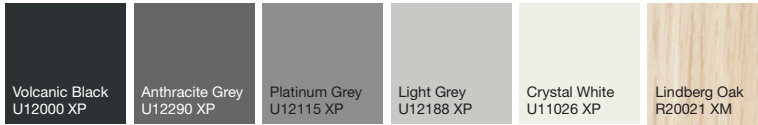

**FENIX MAT HPL**  
Bordplader ///////////////  
Fronter ///////////////

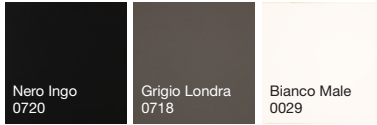

**Kompaktlaminat**  
Topplader ///////////////

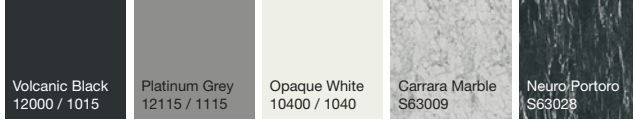

**LINOLEUM**  
Bordplader ///////////////  
Fronter ///////////////



**AKRYL / GLAS**  
Låger ///////////////



**HPL**  
Sokkel til skranke //

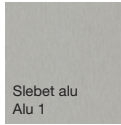

**Cura (Gabriel)**

Sædepude ///////////////  
S20 stole ///////////////  
S10 stole ///////////////

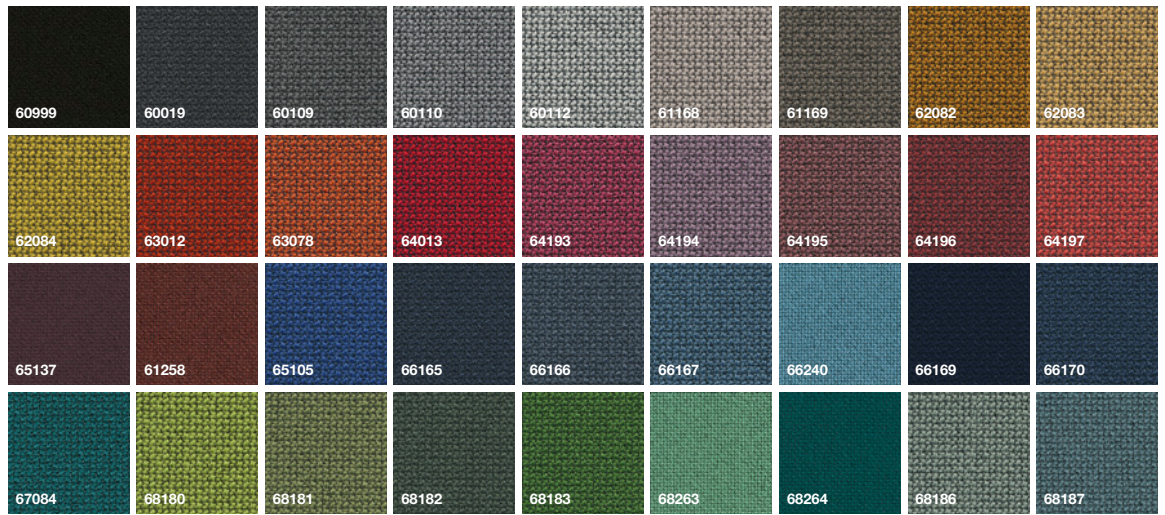

**Sydney (CAMO)**

S20 stole ///////////////  
S10 stole ///////////////

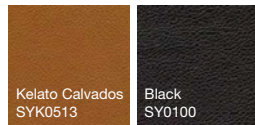

**Hush (Gabriel)**

Skærmvæg ///////////////



**Twist Melange (Gabriel)**

Højtaler låge ///////////////



**Skal**

Vesper stole ///////////////

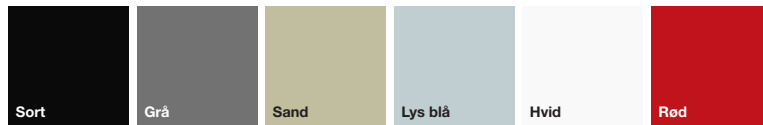

**Bondai (FI.DI.VI)**

Vesper polstersæde



**Stel**

UP ///////////////  
RAW ///////////////  
Quadro ///////////////  
Verzo ///////////////  
Spider ///////////////  
Quadro ///////////////  
Amigo ///////////////  
Sensa ///////////////  
Flap ///////////////  
V ///////////////  
S20 ///////////////  
S10 ///////////////  
Vesper 1 ///////////////  
Vesper 12 ///////////////

	Hvid pulverlak	Alu pulverlak	Sort pulverlak	Blank krom	Blank poleret	Slebet rustfrit stål	Eg
UP	X	X	X				
RAW	X	X	X				
Quadro	X	X	X	X			
Verzo			X				X
Spider	X		X				X
Quadro	X	X	X	X			
Amigo	X	X	X			X	
Sensa		X	X				
Flap	X	X	X				
V	X	X	X				
S20			X	X	X		
S10				X			
Vesper 1	X		X	X			
Vesper 12				X			



