



PRISLISTE

Gældende fra 1. januar 2024

CUBE
DESIGN

Kære Læser

Cube Designs norske prisliste er gældende fra 1. januar 2024.

Cube Design er en danskejet møbelvirksomhed med hovedsæde i Svenstrup ved Hammel. Vi lægger stor vægt på designet, funktionaliteten og den gode kvalitet i vores produkter.

Vi har egne indretningsarkitekter, som sammen med vores konsulenter støtter og hjælper med rådgivning fra start til slut. Med showrooms i Svenstrup og Bredgade, København K, har du god mulighed for at se og prøve vores produkter. Kontakt venligst Cube Design forud for besøg i showroomet i Holte. Cube Design leverer via et bredt netværk af forhandlere i hele Norden.

Vidste du at:

- virksomheden er grundlagt i 1980 af Aase & Curt Berggren og er familiedrevet.
- al vores opbevaring leveres samlet - kun greb, ben og hjul skal monteres.
- finérede bordplader er lakeret med 7 x UV lak og kanter med 3 x lak. Lakeringen overholder naturligvis danske og internationale krav.
- alle laminat bordplader er i højtryksslaminat.
- der er 10 års garanti* på al opbevaring.
- der er 5 års garanti* på det øvrige sortiment.

Vi håber, at du finder det, der er behov for.

Har du spørgsmål, kan du altid sende en mail: cube@cube-design.dk eller ringe på tlf.: +45 86 98 74 11.

Husk, at vores indretningsarkitekter altid står til rådighed med rådgivning og forslag til indretning.

God fornøjelse!

Cube Design er:



FSC® certificeret**
(FSC C155594)



Miljø certificeret efter
ISO 14001:2015



EU blomst certificeret
(DK/049/022)



Medlem af
Dansk Møbelkontrol



Medlem af
pCon.planner

* Garantien dækker materiale-, konstruktions- og produktionsfejl.

** Spørg efter vores FSC-certificerede varer.

Salgs- og leveringsbetingelser*:**Leveringsbetingelser og told**

Cube Design A/S leverer på forhandlers lager, jævnfør gældende forhandleraftale. Der skal være adgang til rampe ved levering, eller truck der kan løfte godset af ladet.

Levering hos slutbruger eller andet sted sker kun efter aftale.

Told og lokale toldgebyr afregnes mellem forhandler og speditør.

Ved modtagelse skal varen ses efter, før der kvitteres på fragtbrev. Kvittering på fragtbrev betyder, at varen er i orden og uden skader. Skader på varen skal noteres på fragtbrev og bekræftes af chaufføren. Ikke synlige skader skal anmeldes indenfor fem (5) hverdage.

Returnering

Standardvarer tages kun retur i original emballage og kun efter aftale. Ved returnering fratrækkes 25%, dog 50%, hvis ompakning er nødvendig. Ydermere pålægges returfragt samt indfortoldning i Danmark.

Specielt fremstillede varer tages ikke retur.

Arkitekt- og tegnearbejde

Ved arkitekt- og tegnearbejde af vores in-house arkitekter i forbindelse med tilbud og ordrer, pålægges et gebyr på NOK 1.080,- pr. påbegyndt time.

Ændringer

Cube Design A/S forbeholder sig ret til - med 14 dages varsel - at ændre de vejl. priser i NOK grundet ændringer i valutakurs.

Cube Design A/S forbeholder sig ret til ændring af konstruktion (forbedring) uden varsel.

Ligeledes forbeholder vi os ret til at ændre farver i forbindelse med stof, linoleum og laminat.

Den til enhver tid gældende prislister** findes på Cube Design A/S hjemmeside:

www.cube-design.dk/download/prislister

Der tages forbehold for trykfejl.

*** Uddrag af Salgs- og leveringsbetingelser - se komplet version bagerst i prislister.**

**** Prislister er NOK. Vejledende salgspriser ekskl. moms.**

INDHOLD

| | | |
|---|--|-----|
| EU-BLOMST | EU-Blomst produkter | 5 |
| OPBEVARING | Quadro miljøstationer | 7 |
| | Quadro opbevaring og tilbehør | 13 |
| | Quadro skydedørsskabe | 31 |
| | Quadro udtræksskabe og tilbehør | 35 |
| | Quadro skuffesektioner og tilbehør | 39 |
| | Quadro lockers | 43 |
| | Garderobeskabe og kaffestationer | 49 |
| | Quadro Divider | 53 |
| | Quadro blomsterkasser | 57 |
| | V opbevaring og tilbehør | 61 |
| | V udtræksskabe og tilbehør | 69 |
| | Serveringsvogn, gulvskærmvæg og stumtjener | 73 |
| SKRIVEBORDE | UP skriveborde og tilbehør | 75 |
| | RAW skriveborde og tilbehør | 81 |
| | Quadro skriveborde og tilbehør | 89 |
| STOLE | S20 stole | 95 |
| | S10 stole | 99 |
| | Vesper stole | 103 |
| MØDE- / KONFERENCE- & KANTINEBORDE | Verzo borde og tilbehør | 105 |
| | Verzo oversigt | 110 |
| | Spider borde og tilbehør | 111 |
| | Spider oversigt | 116 |
| | Quadro og Amigo borde, samt tilbehør | 117 |
| | Møde- / kantineborde | 123 |
| | Flap foldeborde | 127 |
| | V foldeborde | 129 |
| | Lite Cube højborde | 131 |
| SKRANKE | Skrankemoduler | 134 |
| | Quadro skranke | 134 |
| | Lite Cube skranke | 135 |
| BETINGELSER | Salgs- og leveringsbetingelser | 136 |
| INDEX | Index | 138 |
| FARVEKORT | Farvekort | 140 |

EU-BLOMST PRODUKTER



ECO Quadro opbevaring:

Korpus:

- **Laminat med ABS kant:** hvid, lysegrå, mellemgrå, koksgrå, antracit, sort eller eg

Fronter:

- Standardlaminat
- Nordic Nature (HPL)*
- Linoleum*

Understøtning:

- Sokkel
- Pladesokkel

ECO RAW skriveborde:

- Inkl. kabelbakke
- 2 x kabelgennemføringer
- Bordplade i 23 mm MDF
- Radius 20 på hjørner
- Soft start- / stop
- Lydsvag motor
- Piezo teknologi
- Sarg-fri konstruktion
- CE-mærket
- Bordene løfer ca. 80 kg pr. søjle

Stel og kabelbakke:

- Hvid pulverlak
- Sort pulverlak

2x Ø60 kabelgennemføringer:

- Hvid plast
- Sort plast

Kanter:

- Rektangulære ECO-borde kan fås med enten faset kant, lige kant og ABS
- ECO-borde med mavebue kan fås med faset kant

* Bemærk, få undtagelser

Generelt for EU-Blomst produkter:

- Sortimentet omfatter udvalgte RAW skriveborde samt Quadro opbevaring: reoler, skabe, lockers, udtræksskabe samt sokler*
- Produkter der kan vælges som EU-Blomst, er markeret med "ECO" i forlængelse af varenummeret. Husk at anføre "ECO" efter varenummeret, hvis du bestiller produktet som EU-Blomst
- Det er ikke muligt at ændre indretningen på et EU-Blomst produkt
- Find farvekortet for EU-Blomst produkter på side 6

Generelt for ECO Quadro opbevaring:

- 2 mm slagfast ABS kant
- Vælg mellem Quadro greb i hvid, sort, mat krom eller push
- Mulighed for Flexlock på skabe/lockers
- Testet efter EN16121+EN16122
- 10 års garanti

Generelt for ECO RAW skrivebord:

- Rektangulære eller runde søjler med hæve/sænke funktion
- Højdejustering 640-1280 mm
- Intuitiv betjening
- Testet efter EN527-1_2
- 5 års garanti

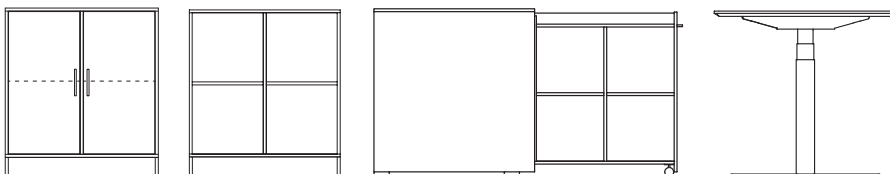

Laminat
Korpus ///////////////
Fronter ///////////////
HPL
ECO bordplader ////

| | | | | | | |
|--------------------------------|----------------------------|---------------------------------|-------------------------------|------------------------------|------------------------------|----------------------------------|
| Volcanic Black 12000 / 1015 | Slate Grey 12231 / U164 | Anthracite Grey 12290 / 1290 | Platinum Grey 12115 / 1115 | Montana Grey 12109 / 1109 | Opaque White 10400 / 1040 | Lindberg Oak 20021VV / 4223VV |
|--------------------------------|----------------------------|---------------------------------|-------------------------------|------------------------------|------------------------------|----------------------------------|

NORDIC NATURE
HPL
ECO bordplader ////
Fronter ///////////////

| | | | | | | | | |
|--------------------|---------------------|----------------------|-------------------|-------------------|--------------------|-------------------|-------------------|----------------------|
| Burgundy 17054 | Bordeaux 17031 | Powder 16037 | Cashmere 12168 | Congo 16002 | Lava 12211 | Bison 16013 | Antelope 16012 | Light Beige 16007 |
| Dark Blue 18004 | Water Blue 18002 | Pastel Blue 18067 | Lagoon 18505 | Atlantic 18074 | Skaggerak 18006 | Zucchini 19504 | Khaki 19512 | Avocado 19503 |

LINOLEUM
ECO bordplader ////
Fronter ///////////////

| | | | | | | | | |
|----------------------|-----------------------|------------------|----------------|----------------|------------------|---------------|-------------------|----------------------|
| Nero 4023 | Charcoal 4166 | Iron 4178 | Mauve 4172 | Powder 4185 | Conifer 4174 | Olive 4184 | Pistachio 4183 | Spring Green 4182 |
| Smokey Blue 4179 | Pewter 4155 | Ash 4132 | Pebble 4175 | Vapour 4177 | Mushroom 4176 | Pearl 4157 | Burgundy 4154 | Salsa 4164 |
| Orange Blast 4186 | Midnight Blue 4181 | Aquavert 4180 | | | | | | |

Greb
Udtræksskab ///////////////
Skab ///////////////

| | | |
|--------------------------|------------------------------|--------------------------|
| Quadro hvid pulverlak | Quadro mat krom pulverlak | Quadro sort pulverlak |
|--------------------------|------------------------------|--------------------------|

Stel/kabelbakke
RAW 3-leddet ///////////////

| | |
|-------------------|-------------------|
| Hvid pulverlak | Sort pulverlak |
|-------------------|-------------------|



QUADRO MILJØSTATION



Generelt for miljøstationer:

- Topplade i 12 mm kompaktlaminat
- 7 korpusfarver i laminat
- 5 korpusfarver i finér
- Bagbeklædning i 8 mm plader
- 2 mm slagfast ABS kant ved laminatoverflader
- 2 mm trækant ved finér
- 33 frontfarver i laminat - heraf 20 højtryksslaminater
- Nordic Nature fronter i højtryksslaminat
- 10 års garanti
- Leveres som standard med indfræset greb Ø50/40 mm i rustfri stål
- Kontravægt anbefales at bruges ved 1 rum stationer med poseudtræk*
- Låg, piktogrammer, hjul mm. kan findes under tilbehør på side 12 (piktogrammer monteres af kunden)
- Alle miljøstationer kan væghænges*
- Vælg selv udskæring(er) på færdige løsninger (gælder ikke 4102 og 4104)

Topplade tilbydes i:

- **Kompaktlaminat med sort kerne:** Opaque White, Platinum Grey, Volcanic Black eller Neuro Portoro
- **Kompaktlaminat med grå kerne:** Carrara Marble

Korpus tilbydes i:

- **Laminat:** Opaque White, Montana Grey, Platinum Grey, Anthracite Grey, Slate Grey, Volcanic Black, Lindberg Oak eller Congo
- **Finér:** ahorn, ask, bøg, eg eller valnød*

Leveres med laminat eller finér på bagbeklædningen og kan anvendes som rumdelere.

Overflader - fronter:

- Standardlaminat
- Nordic Nature (HPL)
- Finér
- Linoleum*
- XP mat laminat*

Understøtning:

- Sokkel
- Pladesokkel
- Bensokkel
- Vægophæng
- Hjul
- Ben

* Bemærk tillæg se side 12.

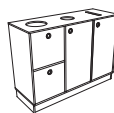
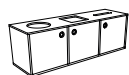
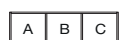

QUADRO Miljøstation, færdige løsninger
Laminat
Finér

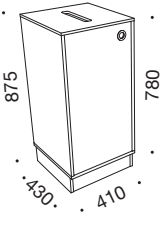
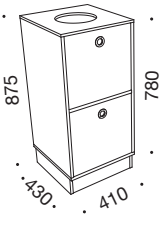
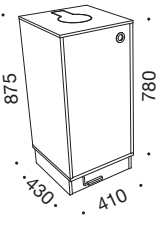
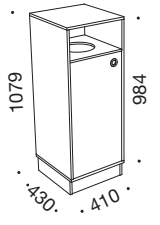
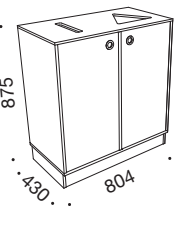
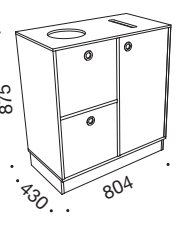
| | | |
|---|---|--|
|  | <p>Miljøstation, 1 rum</p> <p>5380 1 rum bred med udskæring til papir og rum med poseudtræk 5.800 6.670</p> <p>5402 Lav sokkel (H 95 x B 406 x D 390 mm) 735 880</p> <p>Kontravægt anbefales, se tillæg side 12.</p> | |
|  | <p>Miljøstation, 1 rum</p> <p>4101 1 rum bred med udskæring cirkel Ø210 mm og rum med skuffer inkl. to plastbeholdere (20L) og lille plastindsats til batterier (1,3L) 8.855 9.800</p> <p>5402 Lav sokkel (H 95 x B 406 x D 390 mm) 735 880</p> | |
|  | <p>Miljøstation, 1 rum</p> <p>4102 1 rum bred med låg Ø170 mm betjent med fodpedal og rum med plastbeholder (48L) 7.575 8.440</p> <p>4104 1 rum bred med låg Ø230 mm betjent med fodpedal og rum med poseudtræk 7.870 8.730</p> <p>5402P Sokkel (H 95 x B 406 x D 390 mm) 735 880</p> <p>Fodpedal fremstillet i rustfrit stål.</p> | |
|  | <p>Miljøstation, 1 rum med indkast</p> <p>4103 1 rum bred med indkast, udskæring med cirkel Ø210 mm og rum med poseudtræk 6.440 7.435</p> <p>5402 Lav sokkel (H 95 x B 406 x D 390 mm) 735 880</p> <p>Kontravægt anbefales, se tillæg side 12.</p> | |
|  | <p>Miljøstation, 2 rum</p> <p>5381 2 rum bred med A: udskæring til papir og rum med poseudtræk 9.985 11.555</p> <p>B: udskæring med trekant og rum med poseudtræk</p> <p>5412 Lav sokkel (H 95 x B 800 x D 390 mm) 850 1.000</p> | |
|  | <p>Miljøstation, 2 rum</p> <p>4115 2 rum bred med A: udskæring med cirkel Ø210 mm og rum med skuffer inkl. to plastbeholdere (20L) og lille plastindsats til batterier (1,3L) 12.730 14.690</p> <p>B: udskæring til papir og rum med poseudtræk</p> <p>5412 Lav sokkel (H 95 x B 800 x D 390 mm) 850 1.000</p> | |

Priser i NOK

QUADRO Miljøstation, færdige løsninger

Laminat
Finér

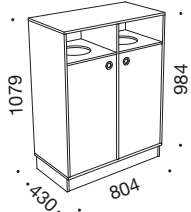
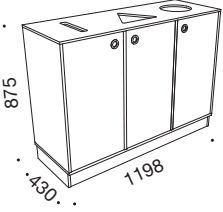
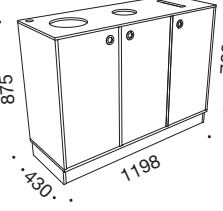
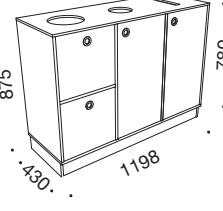
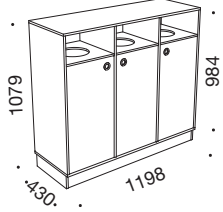
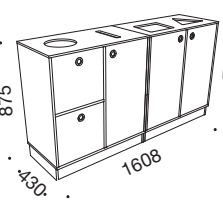
| | | | |
|---|---|----------------------------|----------------------------|
|  | <p>Miljøstation, 2 rum med indkast</p> <p>4116 2 rum bred med A/B: indkast, udskæring med cirkel Ø210 mm og rum med poseudtræk</p> <p>5412 Lav sokkel (H 95 x B 800 x D 390 mm)</p> | <p>11.360</p> <p>850</p> | <p>13.055</p> <p>1.000</p> |
|  | <p>Miljøstation, 3 rum</p> <p>5382 3 rum bred med A: udskæring til papir og rum med poseudtræk B: udskæring med trekant og rum med poseudtræk C: udskæring med cirkel Ø210 mm og rum med poseudtræk</p> <p>5435 Lav sokkel (H 95 x B 1194 x D 390 mm)</p> | <p>14.570</p> <p>1.040</p> | <p>16.820</p> <p>1.265</p> |
|  | <p>Miljøstation, 3 rum</p> <p>4125 3 rum bred med A: udskæring med batterihul/cirkel 210 og rum med lille plast beholder forbundet til batterihul samt stor plastbeholder (48L) og hylde B: udskæring cirkel Ø150 mm og rum med poseudtræk C: udskæring til papir og rum med poseudtræk</p> <p>5435 Lav sokkel (H 95 x B 1194 x D 390 mm)</p> | <p>15.585</p> <p>1.040</p> | <p>17.835</p> <p>1.265</p> |
|  | <p>Miljøstation, 3 rum</p> <p>4126 3 rum bred med A: udskæring med cirkel Ø210 mm og rum med skuffer inkl. to plastbeholdere (20L) og lille plastindsats til batterier (1,3L) B: udskæring cirkel Ø150 mm og rum med poseudtræk C: udskæring til papir og rum med poseudtræk</p> <p>5435 Lav sokkel (H 95 x B 1194 x D 390 mm)</p> | <p>17.305</p> <p>1.040</p> | <p>19.945</p> <p>1.265</p> |
|  | <p>Miljøstation, 3 rum med indkast</p> <p>4127 3 rum bred med A/B/C: indkast, udskæring med cirkel Ø210 mm og rum med poseudtræk</p> <p>5435 Lav sokkel (H 95 x B 1194 x D 390 mm)</p> | <p>18.445</p> <p>1.040</p> | <p>21.280</p> <p>1.265</p> |
|  | <p>Miljøstation, 2x2 rum</p> <p>Samlet pris</p> <p>4115 A: udskæring med cirkel Ø210 mm og rum med skuffer inkl. to plastbeholdere (20L) og lille plastindsats til batterier (1,3L) B: udskæring til papir og rum med poseudtræk</p> <p>5381 A: udskæring med firkant og rum med poseudtræk B: udskæring med trekant og rum med poseudtræk</p> <p>5412 2 x lav sokkel (H 95 x B 800 x D 390 mm)</p> <p>OBS: Denne station er todelt.</p> | <p>24.415</p> | <p>28.245</p> |

Priser i NOK

QUADRO Miljøstation, individuelle løsninger

Laminat
Finér

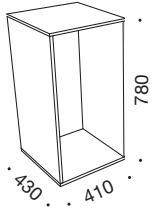
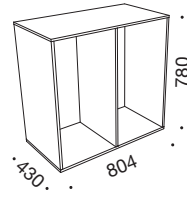
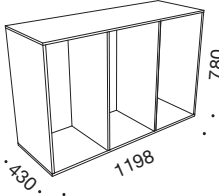
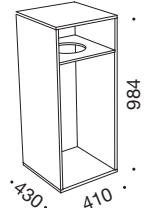
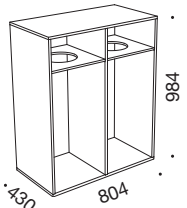
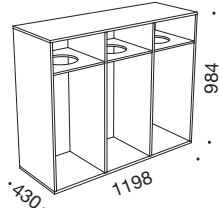

| | | |
|---|---|--|
|  | <p>Miljøstation, 1 rum korpus</p> <p>5081 1 rum bred, tomt korpus 2.740 3.250</p> <p>5402 Lav sokkel (H 95 x B 406 x D 390 mm) 735 880</p> <p>5402P Sokkel til fodpedal (H 95 x B 406 x D 390 mm) 735 880</p> <p>Oplys venligst, hvilken type topudskæring og indretning.</p> | |
|  | <p>Miljøstation, 2 rum korpus</p> <p>5082 2 rum bred, tomt korpus 3.880 4.725</p> <p>5412 Lav sokkel (H 95 x B 800 x D 390 mm) 850 1.000</p> <p>5412P Sokkel til fodpedal (H 95 x B 800 x D 390 mm) 875 1.025</p> <p>Oplys venligst, hvilken type topudskæring og indretning i rum A og B.</p> | |
|  | <p>Miljøstation, 3 rum, korpus</p> <p>5083 3 rum bred, tomt korpus 5.395 6.560</p> <p>5435 Lav sokkel (H 95 x B 1194 x D 390 mm) 1.040 1.265</p> <p>5435P Sokkel til fodpedal (H 95 x B 1194 x D 390 mm) 1.060 1.295</p> <p>Oplys venligst, hvilken type topudskæring og indretning i rum A, B og C.</p> | |
|  | <p>Miljøstation, 1 rum med indkast, korpus</p> <p>5086 1 rum bred med indkast, tomt korpus 3.380 4.015</p> <p>5402 Lav sokkel (H 95 x B 406 x D 390 mm) 735 880</p> <p>Oplys venligst, hvilken type indretning.</p> <p>Til denne type kan du vælge mellem 5093, 5091 og 5090.</p> | |
|  | <p>Miljøstation, 2 rum med indkast, korpus</p> <p>5087 2 rum bred med indkast, tomt korpus 5.255 6.215</p> <p>5412 Lav sokkel (H 95 x B 800 x D 390 mm) 850 1.000</p> <p>Oplys venligst, hvilken type indretning.</p> <p>Til denne type kan du vælge mellem 5093, 5091 og 5090.</p> | |
|  | <p>Miljøstation, 3 rum med skjult indkast, korpus</p> <p>5088 3 rum bred med skjult indkast, tomt korpus 9.260 11.035</p> <p>5435 Lav sokkel (H 95 x B 1194 x D 390 mm) 1.040 1.265</p> <p>Oplys venligst, hvilken type indretning.</p> <p>Til denne type kan du vælge mellem 5093, 5091 og 5090.</p> | |

Priser i NOK

| | Udskæringer Vi tilbyder 9 forskellige topudskæringer: Cirkel Ø210 Cirkel Ø150 Kvadrat Trekant Sekskant Batterihul/cirkel Ø210 Papir Låg Ø170 til fodpedal Låg Ø230 til fodpedal | | |
|--|---|-------|-------|
| | Indretning med poseudtræk inkl. låge 5093 Rum med poseudtræk, inkl. låge Poser kan tilkøbes under tilbehør (side 12). | 3.060 | 3.420 |
| | Indretning til låg Ø170 betjent med fodpedal, inkl. låge 5095 Rum med plastbeholder (48L) og hylde, inkl. låge Til denne indretning kan kun vælges topudskæring med låg Ø170 mm til fodpedal. Leveres kun med sokkel. | 4.835 | 5.195 |
| | Indretning til låg Ø230 betjent med fodpedal, inkl. låge 5096 Rum med poseudtræk, inkl. låge Til denne indretning kan kun vælges topudskæring med låg Ø230 mm til fodpedal. Leveres kun med sokkel. | 5.120 | 5.480 |
| | Indretning med plastbeholder og hylde, inkl. låge 5091 Rum med plastbeholder (48L) og hylde, inkl. låge | 3.060 | 3.420 |
| | Indretning til batterihul/cirkel 210, inkl. låge 5094 Rum med lille plastbeholder forbundet til batterihul samt stor plastbeholder (48L) og hylde, inkl. låge Til denne indretning kan kun vælges topudskæring med batterihul/cirkel 210. | 4.075 | 4.435 |
| | Indretning med skuffer og plastbeholdere 5090 Rum med skuffer inkl. to plastbeholdere (20L) og lille plastindsats til batterier (1,3L) Oplys venligst, hvilken type topudskæring. | 5.795 | 6.550 |

QUADRO Vægghængt miljøstation

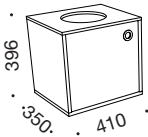
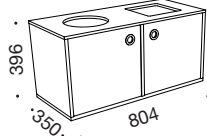
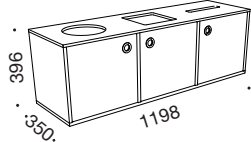
Laminat
Finér

| | | | |
|--|---|---|---------------|
|  | <p>Vægghængt miljøstation, 1 rum</p> <p>4130 1 rum bred med udskæring cirkel Ø210 mm og rum med plastbeholder (20L).</p> <p>Inkl. dobbelt vægophæng. Bemærk, kan leveres med følgende udskæringer: Cirkel Ø210, cirkel Ø150, kvadrat, trekant, sekskant og papir.</p> | <p>4.230</p> | <p>4.605</p> |
|  | <p>Vægghængt miljøstation, 2 rum</p> <p>4131 2 rum bred med</p> <p>A: udskæring cirkel Ø210 mm og rum med plastbeholder (20L). B: udskæring kvadrat og rum med plastbeholder (20L).</p> <p>Inkl. dobbelt vægophæng. Bemærk, kan leveres med følgende udskæringer: Cirkel Ø210, cirkel Ø150, kvadrat, trekant, sekskant og papir.</p> | <p>7.130</p> | <p>7.880</p> |
|  | <p>Vægghængt miljøstation, 3 rum</p> <p>4132 3 rum bred med</p> <p>A: udskæring cirkel Ø210 mm og rum med plastbeholder (20L). B: udskæring kvadrat og rum med plastbeholder (20L) C: udskæring papir og rum med plastbeholder (20L)</p> <p>Inkl. dobbelt vægophæng. Bemærk, kan leveres med følgende udskæringer: Cirkel Ø210, cirkel Ø150, kvadrat, trekant, sekskant og papir.</p> | <p>9.895</p> | <p>10.485</p> |
|  <p>7 lameller</p> | <p>Tillæg</p> <p>7952 Låge med 7 lameller, 1 rum høj, pr. låge 7953 Låge med 7 lameller, 2 rum høj, pr. låge</p> | <p>Laminat/finér</p> <p>650 775</p> | |
| <div style="display: flex; flex-wrap: wrap; gap: 5px;"> <div style="border: 1px solid black; padding: 2px; font-size: 8px;">BATTERIER</div> <div style="border: 1px solid black; padding: 2px; font-size: 8px;">GLASS</div> <div style="border: 1px solid black; padding: 2px; font-size: 8px;">DRINKE-KØLLING</div> <div style="border: 1px solid black; padding: 2px; font-size: 8px;">MATAFALL</div> <div style="border: 1px solid black; padding: 2px; font-size: 8px;">METALL</div> <div style="border: 1px solid black; padding: 2px; font-size: 8px;">PANT</div> <div style="border: 1px solid black; padding: 2px; font-size: 8px;">PAPP</div> <div style="border: 1px solid black; padding: 2px; font-size: 8px;">PAPIR</div> <div style="border: 1px solid black; padding: 2px; font-size: 8px;">PLAST</div> <div style="border: 1px solid black; padding: 2px; font-size: 8px;">RETAUFALL</div> <div style="border: 1px solid black; padding: 2px; font-size: 8px;">TEKSTILER</div> </div> <p style="text-align: right; font-weight: bold; font-size: 14px;">7960</p> | <p>Tillæg/tilbehør</p> <p>5553 Fronter med linoleum eller XP mat laminat, pr. låge/skuffe 7960 Piktogrammer, 1 ark med 11 forskellige piktogrammer, pr. ark. Oplys venligst sprog: dansk, norsk eller engelsk 5529 Kontravægt, 6.5 kg 5078 Skjulte hjulsæt til sokkel, sæt af 4 hjul (anbefales til 1 og 2 rum. Kan ikke anvendes til miljøstation m. fodpedal) 5079 Skjulte hjulsæt til sokkel, sæt af 6 hjul (anbefales til 3 rum stationer. Kan ikke anvendes til miljøstation m. fodpedal) 5527 Standard hjul (grå), pr. hjul (Kan ikke anvendes til miljøstation m. fodpedal) 5099 Låg med knopgreb til miljøstation med topudskæring cirkel Ø210 mm 5098 Låg med knopgreb til miljøstation med topudskæring kvadrat 7976 Poser (55L, 0.05 gram tykkelse, 600 X 900 mm), 100 stk 7974 Poser til 20L spande, 100 stk. 5525 Vægophæng</p> | <p>Pris</p> <p>375 400 905 420 635 210 1.595 1.595 1.680 775 635</p> | |

Priser i NOK

QUADRO OPBEVARING



Generelt for Quadro opbevaring:

- Reoler i 16 mm plader
- 7 korpuser i laminat
- 5 korpuser i finér
- 7 understøtninger
- 3 bredder på reoler og skabe
- 7 højder*
- 2 dybder: D 350 og D 430 mm
- Bagbeklædning i 8 mm plader
- Kan bruges som rumdelere
- 2 mm slagfast ABS kant ved laminatoverflader
- 2 mm trækant ved finér
- 33 farver i laminat - heraf 20 højtrykslaminater
- Nordic Nature fronter i højtrykslaminat
- 9 forskellige greb
- Leveres samlet - kun greb, ben og hjul skal monteres
- Testet efter EN16121+EN16122
- 10 års garanti

Korpus tilbydes i:

- **Laminat:** Opaque White, Montana Grey, Platinum Grey, Anthracite Grey, Slate Grey, Volcanic Black, Lindberg Oak eller Congo
- **Finér:** ahorn, ask, bøg, eg eller valnød**

Leveres med laminat eller finér på bagbeklædningen og kan anvendes som rumdelere.

Fronter:

- Låger
- Glaslåger
- Jalousilåger
- Skuffer
- Hængemapperammer

Overflader - fronter:

- Standardlaminat
- Nordic Nature (HPL)
- Finér
- Linoleum
- XP mat laminat

Understøtning:

- Sokkel
- Pladesokkel
- Bensokkel
- Vægophæng
- Hjul
- Ben
- Hjørnefod





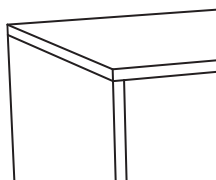





* Vi anbefaler, at reoler/skabe over 3 rums højde fastmonteres til væg eller gulv.

| | | |
|----|----|----|
| A5 | B5 | C5 |
| A4 | B4 | C4 |
| A3 | B3 | C3 |
| A2 | B2 | C2 |
| A1 | B1 | C1 |



QUADRO Opbevaring

**EU-Blomst
produkt i
laminat**
Laminat
Finér

| | | | | |
|--|--|-------|-------|-------|
|  216 · 410 · | Reol 5421 Reol, D 350 mm 5424 Reol, D 430 mm | - | 1.155 | 1.365 |
| | | - | 1.360 | 1.630 |
|  400 · 410 · | Reol 5304ECO Reol, D 350 mm 5324ECO Reol, D 430 mm | 1.155 | 1.155 | 1.365 |
| | | 1.360 | 1.360 | 1.630 |
|  400 · 410 · | Skab 5305ECO Skab, D 350 mm 5322ECO Skab, D 430 mm Standard: venstrehængslet. | 2.045 | 2.045 | 2.410 |
| | | 2.250 | 2.250 | 2.675 |
|  600 · 410 · | Reol 5328ECO Reol, D 350 mm 5329ECO Reol, D 430 mm | 2.110 | 2.110 | 2.540 |
| | | 2.460 | 2.460 | 2.960 |
|  784 · 410 · | Reol 5302ECO Reol, D 350 mm 5342ECO Reol, D 430 mm | 2.110 | 2.110 | 2.540 |
| | | 2.460 | 2.460 | 2.960 |
|  784 · 410 · | Skab 5303ECO Skab med 1 hylde bag låge, D 350 mm 5343ECO Skab med 1 hylde bag låge, D 430 mm Standard: venstrehængslet | 3.360 | 3.360 | 4.155 |
| | | 3.710 | 3.710 | 4.575 |
|  784 · 410 · | Reol med hængemapperammer, D 430 mm 5344 Reol med 2 hængemapperammer og udtræksspærre | - | 6.540 | 7.040 |
|  984 · 410 · | Reol 5301ECO Reol, D 350 mm 5345ECO Reol, D 430 mm | 2.895 | 2.895 | 3.490 |
| | | 3.130 | 3.130 | 3.755 |
|  1168 · 410 · | Reol 5306ECO Reol, D 350 mm 5346ECO Reol, D 430 mm | 2.895 | 2.895 | 3.490 |
| | | 3.130 | 3.130 | 3.755 |
|  1168 · 410 · | Skab 5307ECO Skab med 2 hylde bag låge, D 350 mm 5347ECO Skab med 2 hylde bag låge, D 430 mm Standard: venstrehængslet | 4.760 | 4.760 | 5.725 |
| | | 4.995 | 4.995 | 5.990 |

Priser i NOK

 Laminat: Opaque White, Montana Grey, Platinum Grey, Anthracite Grey, Slate Grey, Volcanic Black eller Lindberg Oak.
 Finér: ask, ahorn, bøg eller eg + tillæg 25% for valnød*

QUADRO Opbevaring



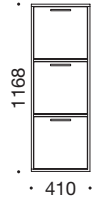
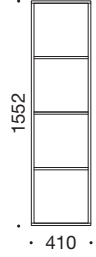
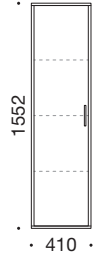
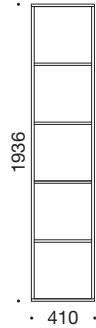
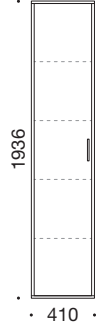
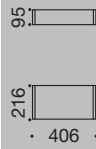



**EU-Blomst
produkt i
laminat**
Laminat
Finér

| | | | | |
|---|---|------------------------------|------------------------------|------------------------------|
|  | Reol med hængemapperammer, D 430 mm 5348 Reol med 3 hængemapperammer og udtræksspærre | - | 9.250 | 9.875 |
|  | Reol 5308ECO Reol, D 350 mm 5364ECO Reol, D 430 mm | 3.625 4.090 | 3.625 4.090 | 4.365 4.895 |
|  | Skab 5299ECO Skab med 3 hylder bag åge, D 350 mm 5298ECO Skab med 3 hylder bag låge, D 430 mm Standard: venstrehængslet | 5.700 6.165 | 5.700 6.165 | 6.880 7.410 |
|  | Reol 5309ECO Reol, D 350 mm 5366ECO Reol, D 430 mm | 4.090 4.410 | 4.090 4.410 | 4.895 5.310 |
|  | Skab 5297ECO Skab med 4 hylder bag låge, D 350 mm 5378ECO Skab med 4 hylder bag låge, D 430 mm Standard: venstrehængslet | 6.450 6.770 | 6.450 6.770 | 7.735 8.150 |
|  | Sokkel, 1-rum bred 5401ECO Lav sokkel til D 350 (H95xB406xD310mm) 5402ECO Lav sokkel til D 430 (H95xB406xD390mm) 5404ECO Høj sokkel til D 350 (H216xB406xD310mm) 5403ECO Høj sokkel til D 430 (H216xB406xD390mm) | 735 735 1.235 1.235 | 735 735 1.235 1.235 | 880 880 1.485 1.485 |

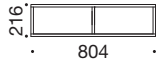
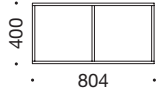
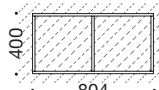
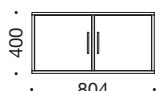
Priser i NOK

QUADRO Opbevaring

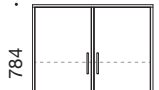
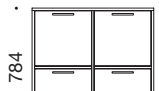
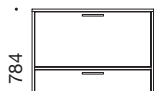
**EU-Blomst
produkt i
laminat**
Laminat
Finér

| | |
|---|--|
|  | <p>Reol (Skillerum kan fjernes - se tillæg s. 20)</p> <p>5422 Reol, D 350 mm - 2.110 2.530</p> <p>5427 Reol, D 430 mm - 2.460 2.960</p> |
|  | <p>Reol (Skillerum kan fjernes - se tillæg s. 20)</p> <p>5313ECO Reol, D 350 mm 2.110 2.110 2.530</p> <p>5332ECO Reol, D 430 mm 2.460 2.460 2.960</p> |
|  | <p>Åben reol uden bagbeklædning</p> <p>5264 Åben reol, D 350 mm - 2.110 2.530</p> <p>5265 Åben reol, D 430 mm - 2.460 2.960</p> |
|  | <p>Skab (Skillerum kan fjernes - se tillæg s. 20)</p> <p>5314ECO Skab, D 350 mm 3.890 3.890 4.620</p> <p>5333ECO Skab, D 430 mm 4.240 4.240 5.050</p> |
|  | <p>Reol (Skillerum kan fjernes - se tillæg s. 20)</p> <p>5316ECO Reol, D 350 mm 3.435 3.435 4.145</p> <p>5354ECO Reol, D 430 mm 3.785 3.785 4.630</p> |
|  | <p>Reol (Skillerum kan fjernes - se tillæg s. 20)</p> <p>5310ECO Reol, D 350 mm 3.435 3.435 4.145</p> <p>5320ECO Reol, D 430 mm 3.785 3.785 4.630</p> <p>Kun 1-rums høje låger til denne model.</p> |
|  | <p>Reol (Skillerum kan fjernes - se tillæg s. 20)</p> <p>5311ECO Reol, D 350 mm 3.435 3.435 4.145</p> <p>5351ECO Reol, D 430 mm 3.785 3.785 4.630</p> |
|  | <p>Skab (Skillerum kan fjernes - se tillæg s. 20)</p> <p>5312ECO Skab med 1 hylde bag hver låge, D 350 mm 5.935 5.935 7.375</p> <p>5352ECO Skab med 1 hylde bag hver låge, D 430 mm 6.285 6.285 7.860</p> |
|  | <p>Reol med hængemapperammer, D 430 mm</p> <p>5353 Reol med 4 hængemapperammer og udtræksspærre - 11.945 12.790</p> |
|  | <p>Reol med maxi hængemapperammer, D 430 mm</p> <p>5360 Reol med 2 maxi hængemapperammer Udtræksspærre og synkronløb som standard. - 14.295 15.140</p> |
|  | <p>Jalousiskab, D 430 mm</p> <p>5356 Jalousiskab (Indretning; se model 5320) - 7.940 9.520</p> <p>Mulighed for montering af op til 2 stk. hængemapperammer (5519).</p> <p>Bemærk, leveres ikke med vægophæng. Front kan ikke vælges i Lindberg Oak.</p> |

Priser i NOK

QUADRO Opbevaring

**EU-Blomst
produkt i
laminat**
Laminat
Finér

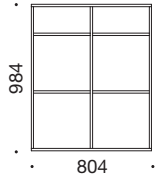
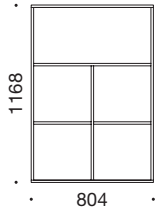
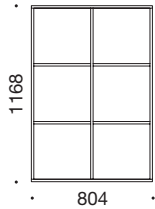
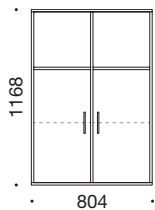
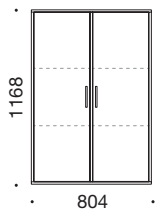
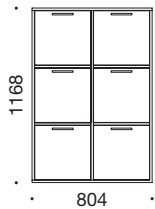
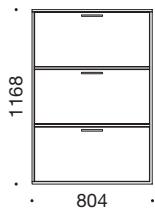
| | | | | |
|---|--|---------------------------|---------------------------|-----------------------------|
|  | <p>Reol (Skillerum kan fjernes - se tillæg s. 20)</p> <p>5315ECO Reol, D 350 mm</p> <p>5355ECO Reol, D 430 mm</p> | <p>4.700</p> <p>4.880</p> | <p>4.700</p> <p>4.880</p> | <p>5.640</p> <p>5.850</p> |
|  | <p>Reol (Skillerum kan fjernes - se tillæg s. 20)</p> <p>5327ECO Reol, D 350 mm</p> <p>5321ECO Reol, D 430 mm</p> <p>Kun 1- og 2-rums høje låger til denne model. Bemærk, leveres ikke med vægophæng.</p> | <p>4.700</p> <p>4.880</p> | <p>4.700</p> <p>4.880</p> | <p>5.640</p> <p>5.850</p> |
|  | <p>Reol (Skillerum kan fjernes - se tillæg s. 20)</p> <p>5317ECO Reol, D 350 mm</p> <p>5357ECO Reol, D 430 mm</p> | <p>4.700</p> <p>4.880</p> | <p>4.700</p> <p>4.880</p> | <p>5.640</p> <p>5.850</p> |
|  | <p>Skab (Skillerum kan fjernes - se tillæg s. 20)</p> <p>5319ECO Skab med 1 hylde bag hver låge, D 350 mm</p> <p>5326ECO Skab med 1 hylde bag hver låge, D 430 mm</p> | <p>7.200</p> <p>7.380</p> | <p>7.200</p> <p>7.380</p> | <p>8.870</p> <p>9.080</p> |
|  | <p>Skab (Skillerum kan fjernes - se tillæg s. 20)</p> <p>5318ECO Skab med 2 hylder bag hver låge, D 350 mm</p> <p>5358ECO Skab med 2 hylder bag hver låge, D 430 mm</p> | <p>8.430</p> <p>8.610</p> | <p>8.430</p> <p>8.610</p> | <p>10.110</p> <p>10.320</p> |
|  | <p>Reol med hængemapperammer, D 430 mm</p> <p>5359 Reol med 6 hængemapperammer og udtræksspærre</p> | <p>-</p> | <p>17.120</p> | <p>18.090</p> |
|  | <p>Reol med maxi hængemapperammer, D 430 mm</p> <p>5361 Reol med 3 maxi hængemapperammer Udtræksspærre og synkronløb som standard.</p> | <p>-</p> | <p>20.645</p> | <p>21.615</p> |

Priser i NOK

QUADRO Opbevaring

**EU-Blomst
produkt i
laminat**
Laminat
Finér

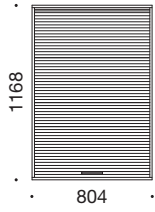
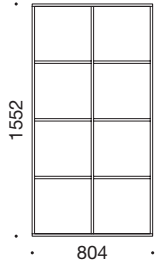
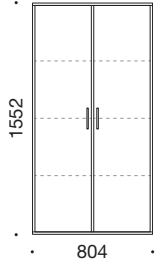
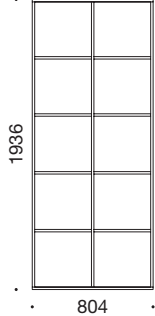
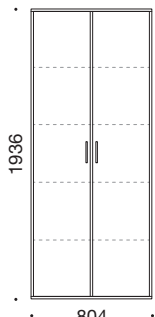
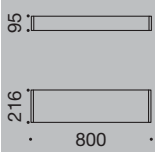
| | | | | |
|---|--|---|------------------------------|----------------------------------|
|  | <p>Jalousiskab, D 430 mm</p> <p>5362 Jalousiskab - 10.770</p> <p>Mulighed for montering af op til 4 stk. hængemapperammer (5519). Indretning, se modul 5321.</p> <p>Bemærk, leveres ikke med vægophæng. Front kan ikke vælges i Lindberg Oak.</p> | - | 10.770 | 12.925 |
|  | <p>Reol</p> <p>5323ECO Reol, D 350 mm 4.980</p> <p>5363ECO Reol, D 430 mm 5.905</p> | | 4.980 5.905 | 7.435 8.535 |
|  | <p>Skab</p> <p>5379ECO Skab med 3 hylder bag hver låge, D 350 mm 9.130</p> <p>5383ECO Skab med 3 hylder bag hver låge, D 430 mm 10.055</p> | | 9.130 10.055 | 12.465 13.565 |
|  | <p>Reol</p> <p>5325ECO Reol, D 350 mm 6.495</p> <p>5365ECO Reol, D 430 mm 7.185</p> | | 6.495 7.185 | 8.795 9.620 |
|  | <p>Skab</p> <p>5384ECO Skab med 4 hylder bag hver låge, D 350 mm 11.215</p> <p>5386ECO Skab med 4 hylder bag hver låge, D 430 mm 11.905</p> | | 11.215 11.905 | 14.475 15.300 |
|  | <p>Sokkel, 2-rum bred</p> <p>5411ECO Lav sokkel til D 350 (H95xB800xD310mm) 850</p> <p>5412ECO Lav sokkel til D 430 (H95xB800xD390mm) 850</p> <p>5414ECO Høj sokkel til D 350 (H216xB800xD310mm) 1.360</p> <p>5413ECO Høj sokkel til D 430 (H216xB800xD390mm) 1.360</p> | | 850 850 1.360 1.360 | 1.000 1.000 1.625 1.625 |

Priser i NOK

 Laminat: Opaque White, Montana Grey, Platinum Grey, Anthracite Grey, Slate Grey, Volcanic Black eller Lindberg Oak.
 Finér: ask, ahorn, bøg eller eg + tillæg 25% for valnød*

QUADRO Opbevaring

EU-Blomst
produkt i
laminat

Laminat

Finér

| | | | | | |
|--|-------------------------------|--|-------|-------|--------|
| | Reol | | | | |
| | 5423 | Reol, D 350 mm | - | 2.895 | 3.490 |
| | 5432 | Reol, D 430 mm | - | 3.015 | 3.645 |
| | Reol | | | | |
| | 5330 ECO | Reol, D 350 mm | 2.895 | 2.895 | 3.490 |
| | 5370 ECO | Reol, D 430 mm | 3.015 | 3.015 | 3.645 |
| | Reol | | | | |
| | 5331 ECO | Reol, D 350 mm | 4.975 | 4.975 | 6.120 |
| | 5371 ECO | Reol, D 430 mm | 5.175 | 5.175 | 6.350 |
| | Reol | | | | |
| | 5336 ECO | Reol, D 350 mm | 8.100 | 8.100 | 9.720 |
| | 5372 ECO | Reol, D 430 mm | 8.770 | 8.770 | 10.550 |
| | Reol | | | | |
| | 5337 ECO | Reol, D 350 mm | 8.100 | 8.100 | 9.720 |
| | 5377 ECO | Reol, D 430 mm | 8.770 | 8.770 | 10.550 |
| | Sokkel, 3-rum bred | | | | |
| | 5431 ECO | Lav sokkel til D 350 (H95xB1194xD310mm) | 1.040 | 1.040 | 1.265 |
| | 5435 ECO | Lav sokkel til D 430 (H95xB1194xD390mm) | 1.040 | 1.040 | 1.265 |
| | 5433 ECO | Høj sokkel til D 350 (H216xB1194xD310mm) | 1.530 | 1.530 | 1.835 |
| | 5437 ECO | Høj sokkel til D 430 (H216xB1194xD390mm) | 1.530 | 1.530 | 1.835 |
| | Hjørnereol, 2-rum høj | | | | |
| | 5339 | Hjørnereol, 90 grader, D 350 mm | - | 7.145 | 8.560 |
| | 5340 | Hjørnereol, 90 grader, D 430 mm | - | 7.145 | 8.560 |
| | 5334 | Hjørnereol, 45 grader, D 350 mm | - | 7.145 | 8.560 |
| | 5341 | Hjørnereol, 45 grader, D 430 mm | - | 7.145 | 8.560 |
| | Hjørnereol, 2½-rum høj | | | | |
| | 5368 | Hjørnereol, 90 grader, D 350 mm | - | 7.685 | 9.220 |
| | 5374 | Hjørnereol, 90 grader, D 430 mm | - | 7.685 | 9.220 |
| | 5367 | Hjørnereol, 45 grader, D 350 mm | - | 7.685 | 9.220 |
| | 5369 | Hjørnereol, 45 grader, D 430 mm | - | 7.685 | 9.220 |
| | Hjørnereol, 3-rum høj | | | | |
| | 5338 | Hjørnereol, 90 grader, D 350 mm | - | 7.685 | 9.220 |
| | 5349 | Hjørnereol, 90 grader, D 430 mm | - | 7.685 | 9.220 |
| | 5335 | Hjørnereol, 45 grader, D 350 mm | - | 7.685 | 9.220 |
| | 5350 | Hjørnereol, 45 grader, D 430 mm | - | 7.685 | 9.220 |

Priser i NOK

QUADRO Blomsterkasse

Laminat
Finér

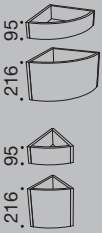
| | | Sokler til hjørnereoler | | | |
|---|-------------|--------------------------------|--|-------|-------|
|  | 5409 | 5409 | Sokkel H 95 mm, 90 grader, D 350 mm | 1.755 | 2.110 |
| | 5416 | 5405 | Sokkel H 95 mm, 90 grader, D 430 mm | 1.755 | 2.110 |
| | | 5416 | Høj sokkel H 216 mm, 90 grader, D 350 mm | 2.365 | 2.860 |
| | | 5407 | Høj sokkel H 216 mm, 90 grader, D 430 mm | 2.365 | 2.860 |
| | 5406 | 5410 | Sokkel H 95 mm, 45 grader, D 350 mm | 1.755 | 2.110 |
| | 5408 | 5406 | Sokkel H 95 mm, 45 grader, D 430 mm | 1.755 | 2.110 |
| | | 5417 | Høj sokkel H 216 mm, 45 grader, D 350 mm | 2.365 | 2.860 |
| | | 5408 | Høj sokkel H 216 mm, 45 grader, D 430 mm | 2.365 | 2.860 |

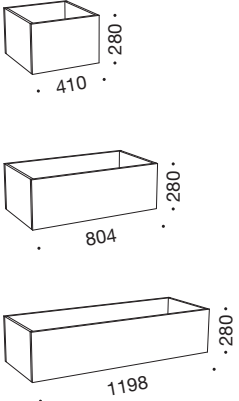
| | | Blomsterkasse uden plastforing til reoler | | |
|--|------|---|----------------|--------------------------------|
| | | | Laminat | Finér Nordic Nature |
|  | 5218 | Blomsterkasse uden plastforing, D 350 mm H 280 x B 410 x D 350 mm | 1.805 | 2.310 |
| | 5219 | Blomsterkasse uden plastforing, D 430 mm H 280 x B 410 x D 430 mm | 1.805 | 2.310 |
| | 5220 | Blomsterkasse uden plastforing, D 350 mm H 280 x B 804 x D 350 mm | 3.215 | 3.895 |
| | 5221 | Blomsterkasse uden plastforing, D 430 mm H 280 x B 804 x D 430 mm | 3.215 | 3.895 |
| | 5228 | Blomsterkasse uden plastforing, D 350 mm H 280 x B 1198 x D 350 mm | 3.820 | 4.505 |
| | 5229 | Blomsterkasse uden plastforing, D 430 mm H 280 x B 1198 x D 430 mm | 3.820 | 4.505 |

| | | Pris | | |
|------|---|---------------|--|-------|
| | | Tillæg | | |
| 5428 | Reol uden skillerum, 1-3 rum høj | | | 960 |
| 5429 | Skab uden skillerum, 1-3 rum høj | | | 1.280 |
| 5553 | Fronter med linoleum eller XP mat laminat, pr. låge 1-3 rum høj / skuffeindsats | | | 375 |
| 5575 | Fronter med linoleum eller XP mat laminat, pr. låge 4-5 rum høj | | | 740 |
| 5559 | Toppen på reol med linoleum eller XP mat laminat, pr. reol | | | 1.485 |
| 5469 | Samlebeslag til topplade (kødben), sæt å 2 stk | | | 650 |

QUADRO Topplade

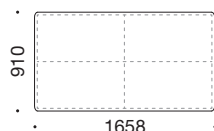
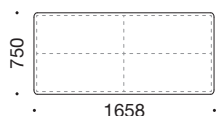
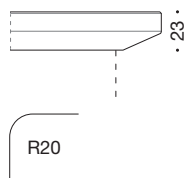
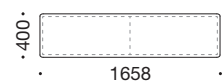
**HPL
Finér** **Linoleum
XP laminat**

Dybde 350 mm topplade med faset kant

| | | | |
|-------------|--|--------------|--------------|
| 5490 | Topplade for bredde 410 mm H 23 mm x L 460 mm x D 400 mm | 1.030 | 1.985 |
| 5491 | Topplade for bredde 804 mm H 23 mm x L 854 mm x D 400 mm | 1.195 | 2.145 |
| 5489 | Topplade for bredde 1198 mm H 23 mm x L 1248 mm x D 400 mm | 2.020 | 3.555 |
| 5492 | Topplade for bredde 1608 mm H 23 mm x L 1658 mm x D 400 mm | 3.115 | 4.640 |
| 5493 | Topplade for bredde 2412 mm H 23 mm x L 2462 mm x D 400 mm | 3.465 | 5.365 |
| 5487 | Topplade for bredde 3216 mm (todelt) H 23 mm x L 3266 mm x D 400 mm | 6.215 | 9.275 |

Dybde 700 mm topplade med faset kant

| | | | |
|-------------|---|--------------|--------------|
| 5452 | Topplade for bredde 804 mm H 23 mm x L 854 mm x D 750 mm | 1.650 | 2.350 |
| 5453 | Topplade for bredde 1608 mm H 23 mm x L 1658 mm x D 750 mm | 3.420 | 5.085 |
| 5454 | Topplade for bredde 2412 mm H 23 mm x L 2462 mm x D 750 mm | 3.805 | 5.890 |

Dybde 430 mm topplade med faset kant

| | | | |
|-------------|--|--------------|--------------|
| 5495 | Topplade for bredde 410 mm H 23 mm x L 460 mm x D 480 mm | 1.030 | 1.985 |
| 5496 | Topplade for bredde 804 mm H 23 mm x L 854 mm x D 480 mm | 1.195 | 2.145 |
| 5499 | Topplade for bredde 1198 mm H 23 mm x L 1248 mm x D 480 mm | 2.020 | 3.555 |
| 5497 | Topplade for bredde 1608 mm H 23 mm x L 1658 mm x D 480 mm | 3.115 | 4.640 |
| 5498 | Topplade for bredde 2412 mm H 23 mm x L 2462 mm x D 480 mm | 3.465 | 5.365 |
| 5488 | Topplade for bredde 3216 mm (todelt) H 23 mm x L 3266 mm x D 480 mm | 6.215 | 9.275 |

Dybde 860 mm topplade med faset kant





| | | | |
|-------------|---|--------------|--------------|
| 5457 | Topplade for bredde 804 mm H 23 mm x L 854 mm x D 910 mm | 2.790 | 3.575 |
| 5458 | Topplade for bredde 1608 mm H 23 mm x L 1658 mm x D 910 mm | 3.755 | 5.590 |
| 5459 | Topplade for bredde 2412 mm H 23 mm x L 2462 mm x D 910 mm | 4.180 | 6.480 |

Afstandsstykke til topplade

| | | | |
|------|---------------------------------------|--|-----|
| 5415 | Alu-afstandsstykke - 100 mm, pr. stk. | | 460 |
|------|---------------------------------------|--|-----|

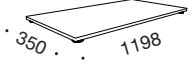
QUADRO Opbevaring

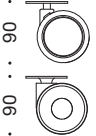
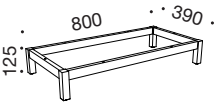
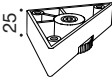
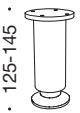
**EU-Blomst
produkt i
laminat**
Laminat
Finér

| | | | | |
|--|--|---|---|---|
|  | <p>Pladesokkel med stillesko, H 22 mm</p> <p>5394ECO Pladesokkel, H22 x B410 x D350 mm</p> <p>5395ECO Pladesokkel, H22 x B410 x D430 mm</p> <p>5396ECO Pladesokkel, H22 x B804 x D350 mm</p> <p>5397ECO Pladesokkel, H22 x B804 x D430 mm</p> <p>5398ECO Pladesokkel, H22 x B1198 x D350 mm</p> <p>5399ECO Pladesokkel, H22 x B1198 x D430 mm</p> <p>Frarådes hvis flere reoler skal stå i forlængelse af hinanden.</p> | <p>485</p> <p>485</p> <p>485</p> <p>485</p> <p>485</p> <p>485</p> | <p>485</p> <p>485</p> <p>485</p> <p>485</p> <p>485</p> <p>485</p> | <p>530</p> <p>530</p> <p>530</p> <p>530</p> <p>530</p> <p>530</p> |
|  | <p>Vægophæng</p> <p>5525 Vægophæng (kun til 1-rums høje reoler)</p> <p>5530 Vægophæng med støtteliste</p> <p>5522 Dobbelt vægophæng (til store reoler, se varenr. nederst)</p> <p>Vægophæng laves ikke på opbevaring uden skillerum.</p> | | | <p>Pris</p> <p>635</p> <p>1.150</p> <p>1.265</p> |
|  <p>5527</p> <p>5521</p> <p>5572</p> | <p>Hjul</p> <p>5527 Standard hjul (grå), pr. hjul (låsbar)</p> <p>5521 Hjul med kapsel i Nordic Nature, pr. hjul (låsbar)</p> <p>5572 Hjul med kapsel i hvid el. sort, pr. hjul (låsbar)</p> <p>Alle hjul kan er låsbare.</p> <p>Der skal benyttes 5 hjul ved modulbredde 1198 mm og 1608 mm.</p> | | | <p>210</p> <p>390</p> <p>240</p> |
|  | <p>Bensokkel i sort metal med stillesko</p> <p>5480 Bensokkel, H 125 x B 406 x D 390 mm</p> <p>5483 Bensokkel, H 125 x B 800 x D 310 mm</p> <p>5481 Bensokkel, H 125 x B 800 x D 390 mm</p> <p>5482 Bensokkel, H 125 x B 1194 x D 390 mm</p> | | | <p>1.545</p> <p>1.655</p> <p>1.670</p> <p>1.845</p> |
|  | <p>Hjørnefod</p> <p>5426 Plastfod med stilleskrue, pr. stk.</p> <p>Højdejusterbar med medsendt umbraco nøgle.</p> | | | <p>95</p> |
|  | <p>Rundt ben</p> <p>5420 Alu-ben med højdejustering 125-145 mm, pr. stk.</p> <p>5419 Alu-ben med højdejustering 180-200 mm, pr. stk.</p> <p>Der skal benyttes 5 ben ved modulbredde 1198 mm og 1608 mm.</p> | | | <p>460</p> <p>670</p> |
|  | <p>Firkantet ben</p> <p>5418 Firkantet stålben med stillesko, pr. stk.</p> <p>Der skal benyttes 5 ben ved modulbredde 804 mm, 1198 mm og 1608 mm.</p> | | | <p>210</p> |

QUADRO Sokkel

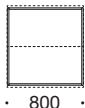
**EU-Blomst
produkt i
laminat**
Laminat
Finér

Sokkel til 2x 2-rum bred, ryg mod ryg

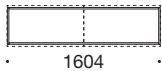
| | | | | |
|---------|---|-------|-------|-------|
| 3151ECO | Lav sokkel, 2x D 350 (H95xB800xD660mm) | 1.700 | 1.700 | 2.005 |
| 3152ECO | Lav sokkel, 2x D 430 (H95xB800xD820mm) | 1.700 | 1.700 | 2.005 |
| 3153ECO | Høj sokkel, 2x D 350 (H216xB800xD660mm) | 2.700 | 2.700 | 3.240 |
| 3154ECO | Høj sokkel, 2x D 430 (H216xB800xD820mm) | 2.700 | 2.700 | 3.240 |

Sokkel til 2x 2-rum bred, side mod side

| | | | | |
|---------|---------------------------------------|-------|-------|-------|
| 3155ECO | Lav sokkel, D 350(H95xB1604xD310mm) | 2.045 | 2.045 | 2.420 |
| 3156ECO | Lav sokkel, D 430 (H95xB1604xD390mm) | 2.045 | 2.045 | 2.420 |
| 3157ECO | Høj sokkel, D 350 (H216xB1604xD310mm) | 3.250 | 3.250 | 3.875 |
| 3158ECO | Høj sokkel, D 430 (H216xB1604xD390mm) | 3.250 | 3.250 | 3.875 |

Sokkel til 4x 2-rum bred, ryg mod ryg

| | | | | |
|---------|---|-------|-------|-------|
| 3161ECO | Lav sokkel, 2x D 350 (H95xB1604xD660mm) | 3.500 | 3.500 | 4.125 |
| 3162ECO | Lav sokkel, 2x D 430 (H95xB1604xD820mm) | 3.500 | 3.500 | 4.125 |
| 3163ECO | Høj sokkel, 2x D 350 (H216xB1604xD660 mm) | 5.420 | 5.420 | 6.585 |
| 3164ECO | Høj sokkel, 2x D 430 (H216xB1604xD820mm) | 5.420 | 5.420 | 6.585 |

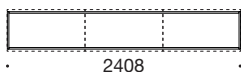
Sokkel til 3x 2-rum bred, side mod side

| | | | | |
|---------|---------------------------------------|-------|-------|-------|
| 3165ECO | Lav sokkel, D 350 (H95xB2408xD310mm) | 3.500 | 3.500 | 4.125 |
| 3166ECO | Lav sokkel, D 430 (H95xB2408xD390mm) | 3.500 | 3.500 | 4.125 |
| 3167ECO | Høj sokkel, D 350 (H216xB2408xD310mm) | 5.420 | 5.420 | 6.585 |
| 3168ECO | Høj sokkel, D 430 (H216xB2408xD390mm) | 5.420 | 5.420 | 6.585 |

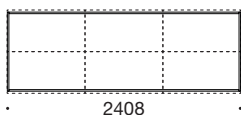
Sokkel til 6x 2-rum bred, ryg mod ryg

| | | | | |
|---------|--|-------|-------|-------|
| 3171ECO | Lav sokkel, 2x D 350 (H95xB2408xD660mm) | 4.545 | 4.545 | 5.340 |
| 3172ECO | Lav sokkel, 2x D 430 (H95xB2408xD820mm) | 4.545 | 4.545 | 5.340 |
| 3173ECO | Høj sokkel, 2x D 350 (H216xB2408xD660mm) | 7.045 | 7.045 | 8.560 |
| 3174ECO | Høj sokkel, 2x D 430 (H216xB2408xD820mm) | 7.045 | 7.045 | 8.560 |

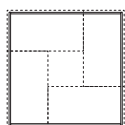
Sokkel til 4x 2-rum bred, kvadrat

| | | | | |
|---------|--|-------|-------|-------|
| 3175ECO | Lav sokkel, D 350 (H95xB1114xD1114mm) | 3.500 | 3.500 | 4.125 |
| 3176ECO | Lav sokkel, D 430 (H95xB1194xD1194mm) | 3.500 | 3.500 | 4.125 |
| 3177ECO | Høj sokkel, D 350 (H216xB1114xD1114mm) | 5.420 | 5.420 | 6.585 |
| 3178ECO | Høj sokkel, D 430 (H216xB1194xD1194mm) | 5.420 | 5.420 | 6.585 |

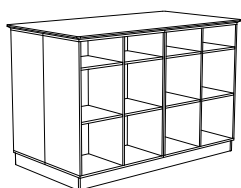
Priseksempel på arkivø med topplade og fælles sokkel



H 1102 mm x L 1658 mm x D 910 mm

| | |
|------|-----------------|
| 5458 | Topplade |
| 5355 | 4 x reol |
| 3162 | Sokkel, H 95 mm |

| | | | |
|-------------|---|--------|--------|
| Samlet pris | - | 26.775 | 33.110 |
|-------------|---|--------|--------|

QUADRO Tilbehør

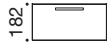
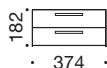
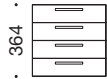
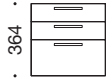
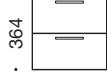
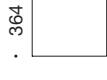
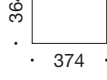
**Laminat, Finér
Nordic Nature**
**Linoleum
XP laminat**

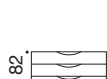
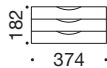
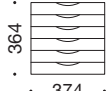
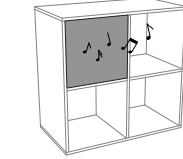
| | | |
|--|--|--|
|   182 374 | <p>Skuffeindsats til ½-rums højde</p> <p>5567 Indsats med skuffe D 350 mm</p> <p>5568 Indsats med skuffe D 430 mm</p> <p>5565 Indsats med 2 skuffer D 350 mm</p> <p>5566 Indsats med 2 skuffer D 430 mm</p> <p>Lås monteres kun i øverste skuffe (tilbehør).</p> | <p>1.430</p> <p>1.810</p> <p>1.430</p> <p>1.810</p> <p>1.945</p> <p>2.320</p> <p>1.945</p> <p>2.320</p> |
|        364 374 | <p>Skuffeindsats</p> <p>5504 Indsats med 4 skuffer D 350 mm</p> <p>5514 Indsats med 4 skuffer D 430 mm</p> <p>5502 Indsats med 3 skuffer D 350 mm</p> <p>5512 Indsats med 3 skuffer D 430 mm</p> <p>5503 Indsats med 2 skuffer D 350 mm</p> <p>5513 Indsats med 2 skuffer D 430 mm</p> <p>5230 Indsats med 1 skuffe D 350 mm</p> <p>5232 Indsats med 1 skuffe D 430 mm</p> <p>5574 Hængemapperamme med front D 350 mm</p> <p>5515 Hængemapperamme med front D 430 mm</p> <p>5519 Hængemapperamme uden front (monteres bag jalousifront)</p> <p>5511 Skråfag med 4 rum til ½-rums skuffe med D 430 mm (Kan ikke eftermonteres)</p> <p>Lås monteres kun i øverste skuffe (tilbehør).</p> | <p>3.715</p> <p>4.090</p> <p>3.715</p> <p>4.090</p> <p>3.055</p> <p>3.430</p> <p>3.055</p> <p>3.430</p> <p>2.685</p> <p>3.070</p> <p>2.685</p> <p>3.070</p> <p>3.310</p> <p>3.695</p> <p>3.310</p> <p>3.695</p> <p>2.040</p> <p>2.420</p> <p>2.040</p> <p>2.420</p> <p>1.700</p> <p>890</p> <p>890</p> |
|  182 374 | <p>Træbrevbakker til ½-rums højde</p> <p>5569 Indsats med 3 bakker D 350 mm</p> <p>5570 Indsats med 3 bakker D 430 mm</p> | <p>Klar lak/ farvet lak</p> <p>2.805</p> <p>2.805</p> |
|  364 374 | <p>Træbrevbakker</p> <p>5517 Indsats med 6 bakker D 350 mm</p> <p>5518 Indsats med 6 bakker D 430 mm</p> | <p>5.020</p> <p>5.020</p> |
|  | <p>Lemus højttaler, indbygget</p> <p>5107 Lemus højttaler, indbygget (kan ikke eftermonteres)</p> <p>Polstring: Twist Melange (Gabriel) - 60004 / 60011</p> <p>High Definition 24bit / 192Khz</p> <p>Forstærker: 4-channel HiFi, 300 watt RMS</p> <p>Frekvensrespons: 15-25.000 Hz +/- 3dB</p> <p>Kraftfuld Quard-Core DSP</p> <p>Rumkorrektion via Lemus HOME iOS-app</p> <p>HDMI (ARC), Wi-Fi, Spotify-connect, Tidal, DLNA UPnP</p> <p>Google Cast Audio, Google Cast (multiroom), Apple Airplay 2</p> <p>Bluetooth</p> | <p>Pris</p> <p>16.795</p> |

Priser i NOK

QUADRO Tilbehør

**Laminat, Finér
Nordic Nature**
**Linoleum
XP laminat**

| | | | | |
|--|--|---|-------|-------------|
| | Bred skuffeindsats til 1/2-rums højde | | | |
| | 5244 | Bred indsats med skuffe D 350 mm | 1.905 | 2.290 |
| | 5246 | Bred indsats med skuffe D 430 mm | 1.905 | 2.290 |
| | 5240 | Bred indsats med 2 skuffer D 350 mm | 2.570 | 2.950 |
| | 5242 | Bred indsats med 2 skuffer D 430 mm | 2.570 | 2.950 |
| | Bred skuffeindsats til 1-rums højde | | | |
| | 5248 | Bred indsats med 4 skuffer D 350 mm | 4.935 | 5.325 |
| | 5250 | Bred indsats med 4 skuffer D 430 mm | 4.935 | 5.325 |
| | 5252 | Bred indsats med 3 skuffer D 350 mm | 4.070 | 4.445 |
| | 5254 | Bred indsats med 3 skuffer D 430 mm | 4.070 | 4.445 |
| | 5256 | Bred indsats med 2 skuffer D 350 mm | 3.380 | 3.755 |
| | 5258 | Bred indsats med 2 skuffer D 430 mm | 3.380 | 3.755 |
| | 5260 | Bred indsats med 1 skuffe D 350 mm | 4.520 | 4.895 |
| | 5262 | Bred indsats med 1 skuffe D 430 mm | 4.520 | 4.895 |
| 5516 | Maxihængemapperamme med front, D 430 mm | 5.255 | 5.645 | |
| 768 | Lås monteres kun i øverste skuffe (tilbehør). | | | |
| | Tophængt låge | | | |
| | 5520 | Tophængt låge der skydes ind i skab (ikke plads til ringbind) B 768 x D 430 mm | 5.300 | 5.675 |
| | 5573 | Tophængt låge med gas | 2.540 | 2.915 |
| Push beslag kan ikke anvendes til tophængte låger. | | | | |
| | Postsorteringshylder | | | Pris |
| | 5535 | Postsorteringshylde, D 350 mm | | 1.985 |
| | 5537 | Postsorteringshylde, D 430 mm | | 1.985 |
| | Postsorteringshylder kan eftermonteres i 5327/5321/5310/5320. | | | |
| | Sædepude med skridsikker bund | | | |
| | 2-rum bred | | | |
| | 3581 | Sædepude, H 50 mm x B 804 mm x D 350 mm | | 3.325 |
| | 3582 | Sædepude, H 50 mm x B 804 mm x D 430 mm | | 3.325 |
| | 3-rum bred | | | |
| | 3583 | Sædepude, H 50 mm x B 1198 mm x D 350 mm | | 4.905 |
| | 3584 | Sædepude, H 50 mm x B 1198 mm x D 430 mm | | 4.905 |
| Polstret med Cura stof fra Gabriel. | | | | |

Priser i NOK

QUADRO Låger

Laminat Nordic Nature Finér Linoleum XP laminat Glas: Klar Mat



| Låger, 1-rum bred | | Laminat Nordic Nature | Finér | Linoleum XP laminat | Glas: Klar Mat |
|-------------------|--|-----------------------|-------|---------------------|----------------|
| 5580 | Låge, 1-rum høj, H 364 x B 374 mm | 890 | 1.045 | 1.265 | 1.045 |
| 5582 | Låge, 1½-rum høj, H 564 x B 374 mm | 1.060 | 1.360 | 1.450 | 1.360 |
| 5581 | Låge, 2-rum høj, H 748 x B 374 mm | 1.250 | 1.615 | 1.630 | 1.615 |
| 5584 | Låge, 2½-rum høj, H 948 x B 374 mm | 1.555 | 1.880 | 1.935 | 1.880 |
| 5585 | Låge, 3-rum høj, H 1132 x B 374 mm | 1.865 | 2.235 | 2.235 | 2.235 |
| 5586 | Låge, 4-rum høj, H 1516 x B 374 mm | 2.075 | 2.515 | 2.865 | - |
| 5587 | Låge, 5-rum høj, H 1899 x B 374 mm | 2.360 | 2.840 | 3.145 | - |



| Lamellåge med 11 lameller, 1-rum bred | | Laminat Nordic Nature | Finér | XP laminat |
|---------------------------------------|--|-----------------------|-------|------------|
| 5580L | Lamellåge, H 364 x B 374 mm | 905 | 1.060 | 1.280 |
| 5582L | Lamellåge, H 564 x B 374 mm | 1.000 | 1.300 | 1.390 |
| 5581L | Lamellåge, H 748 x B 374 mm | 1.130 | 1.495 | 1.510 |
| 5584L | Lamellåge, H 948 x B 374 mm | 1.380 | 1.705 | 1.760 |
| 5585L | Lamellåge, H 1132 x B 374 mm | 1.615 | 1.985 | 1.985 |
| 5586L | Lamellåge, H 1516 x B 374 mm, leveres kun med greb | 1.760 | 2.200 | 2.550 |
| 5587L | Lamellåge, H 1899 x B 374 mm, leveres kun med greb | 1.970 | 2.450 | 2.755 |

Lamellåger laves i sort eller brun MDF. Oplys venligst farve.
 Greb placeres 45 mm fra kant. Oplys venligst, hvor greb/push beslag skal placeres.
 Kun Flexlock og Cube Mifare låse kan bruges på denne model.

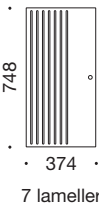

| Lamellåge med 7 lameller, 1-rum bred | | Laminat Nordic Nature | Finér | XP laminat |
|--------------------------------------|------------------------------------|-----------------------|-------|------------|
| 5780 | Lamellåge, H 364 x B 374 mm | 905 | 1.060 | 1.280 |
| 5782 | Lamellåge, H 564 x B 374 mm | 1.000 | 1.300 | 1.390 |
| 5781 | Lamellåge, H 748 x B 374 mm | 1.130 | 1.495 | 1.510 |
| 5784 | Lamellåge, H 948 x B 374 mm | 1.380 | 1.705 | 1.760 |
| 5785 | Lamellåge, H 1132 x B 374 mm | 1.615 | 1.985 | 1.985 |
| 5786 | Lamellåge, H 1516 x B 374 mm | 1.760 | 2.200 | 2.550 |
| 5787 | Lamellåge, H 1899 x B 374 mm | 1.970 | 2.450 | 2.755 |

Lamellåger laves i sort eller brun MDF med knopgreb som standard.

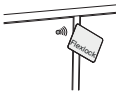

| Flexlock* (Private Mode) (kompatibel med Mifare**) | | Pris |
|--|---|-------|
| 5140 | Flexlock inkl.monteret batteri (kan vælges som tilbehør til EU-Blomst produkter) | 2.180 |
| 5142 | Ekstra brugerkort til Flexlock, 1 stk. | 135 |
| 5143 | Flexlock servicekort, 1 stk. | 305 |
| 5144 | Flexlock programmeringskort, 1 stk. | 305 |
| 5148 | Flexlock Any User kort (Public Mode), 1 stk. | 515 |
| 5149 | Flexlock batteri (ekstra), 1 stk. | 100 |

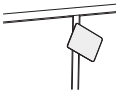

| Cube Mifare lås (Mifare Classic EV1 - EM4102/Mifare Classic) - standard med push | | Pris |
|--|---|-------|
| 5112 | Cube Mifare lås inkl. 1 batteri, 1 userkort, 1 nøglebrik | 1.450 |
| 5113 | Cube Mifare userkort, pr. stk. | 265 |
| 5114 | Cube Mifare managerkort, pr. stk. | 265 |
| 5115 | Cube Mifare nøglebrik, pr. stk. | 265 |

Finér: ask, ahorn, bøg eller eg + tillæg 25% for valnød*



* Ved elektroniske låse anbefales det at låger hængsles i samme side for at forlænge batterilevetiden.

** Mifare: 13,56 MHz: Mifare Classic 1k, Mifare Classic 4k, Mifare DESFire EV1 & EV2

Priser i NOK

QUADRO Tilbehør

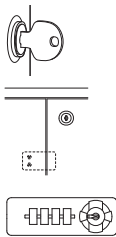
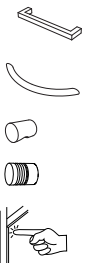
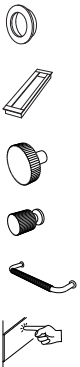
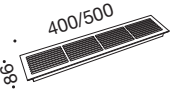
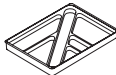
Pris





| | | | | | | | | | | | | | | | | | | | | | | | | | | | | | | | | | | | | | |
|--|---|--------------------|--|--------------------|-------------|---|-----|-------------|---|-----|-------------|---|-----|-------------|---|-----|-------------|---|-----|-------------|--|-----|-------------|--|-----|--|--|-----|--|--|-----|--|------------------------------------|-----|--|-----------------|-----|
|  | <table border="0"> <tr> <td style="vertical-align: top;">5120</td> <td>Låse</td> <td></td> </tr> <tr> <td></td> <td>5119 Lås, højre låge</td> <td style="text-align: right;">455</td> </tr> <tr> <td style="vertical-align: top;">5139</td> <td>5120 Lås, venstre låge, skuffer og udtræksskabe</td> <td style="text-align: right;">455</td> </tr> <tr> <td></td> <td>5139 Lås til skab uden skillerum (monteret i højre låge)</td> <td style="text-align: right;">585</td> </tr> <tr> <td></td> <td>5129 Låsehul til RUKO i glaslåge - <u>kun</u> hul</td> <td style="text-align: right;">185</td> </tr> <tr> <td style="vertical-align: top;">5136</td> <td>5134 Låsehul til RUKO lås i standardlåge - <u>kun</u> hul</td> <td style="text-align: right;">80</td> </tr> <tr> <td></td> <td>5132 Kodelås til skiftende brugere (sort), højre låge - kan ikke eftermonteres</td> <td style="text-align: right;">530</td> </tr> <tr> <td></td> <td>5136 Kodelås til skiftende brugere (sort), venstre låge - kan ikke eftermonteres</td> <td style="text-align: right;">530</td> </tr> <tr> <td></td> <td>5146 Kodelås til faste brugere (sort), højre låge - kan ikke eftermonteres</td> <td style="text-align: right;">530</td> </tr> <tr> <td></td> <td>5147 Kodelås til faste brugere (sort), venstre låge - kan ikke eftermonteres</td> <td style="text-align: right;">530</td> </tr> <tr> <td></td> <td>5138 Lås til jalousiskab, pr. stk.</td> <td style="text-align: right;">455</td> </tr> <tr> <td></td> <td>5128 Hovednøgle</td> <td style="text-align: right;">275</td> </tr> </table> | 5120 | Låse | | | 5119 Lås, højre låge | 455 | 5139 | 5120 Lås, venstre låge, skuffer og udtræksskabe | 455 | | 5139 Lås til skab uden skillerum (monteret i højre låge) | 585 | | 5129 Låsehul til RUKO i glaslåge - <u>kun</u> hul | 185 | 5136 | 5134 Låsehul til RUKO lås i standardlåge - <u>kun</u> hul | 80 | | 5132 Kodelås til skiftende brugere (sort), højre låge - kan ikke eftermonteres | 530 | | 5136 Kodelås til skiftende brugere (sort), venstre låge - kan ikke eftermonteres | 530 | | 5146 Kodelås til faste brugere (sort), højre låge - kan ikke eftermonteres | 530 | | 5147 Kodelås til faste brugere (sort), venstre låge - kan ikke eftermonteres | 530 | | 5138 Lås til jalousiskab, pr. stk. | 455 | | 5128 Hovednøgle | 275 |
| 5120 | Låse | | | | | | | | | | | | | | | | | | | | | | | | | | | | | | | | | | | | |
| | 5119 Lås, højre låge | 455 | | | | | | | | | | | | | | | | | | | | | | | | | | | | | | | | | | | |
| 5139 | 5120 Lås, venstre låge, skuffer og udtræksskabe | 455 | | | | | | | | | | | | | | | | | | | | | | | | | | | | | | | | | | | |
| | 5139 Lås til skab uden skillerum (monteret i højre låge) | 585 | | | | | | | | | | | | | | | | | | | | | | | | | | | | | | | | | | | |
| | 5129 Låsehul til RUKO i glaslåge - <u>kun</u> hul | 185 | | | | | | | | | | | | | | | | | | | | | | | | | | | | | | | | | | | |
| 5136 | 5134 Låsehul til RUKO lås i standardlåge - <u>kun</u> hul | 80 | | | | | | | | | | | | | | | | | | | | | | | | | | | | | | | | | | | |
| | 5132 Kodelås til skiftende brugere (sort), højre låge - kan ikke eftermonteres | 530 | | | | | | | | | | | | | | | | | | | | | | | | | | | | | | | | | | | |
| | 5136 Kodelås til skiftende brugere (sort), venstre låge - kan ikke eftermonteres | 530 | | | | | | | | | | | | | | | | | | | | | | | | | | | | | | | | | | | |
| | 5146 Kodelås til faste brugere (sort), højre låge - kan ikke eftermonteres | 530 | | | | | | | | | | | | | | | | | | | | | | | | | | | | | | | | | | | |
| | 5147 Kodelås til faste brugere (sort), venstre låge - kan ikke eftermonteres | 530 | | | | | | | | | | | | | | | | | | | | | | | | | | | | | | | | | | | |
| | 5138 Lås til jalousiskab, pr. stk. | 455 | | | | | | | | | | | | | | | | | | | | | | | | | | | | | | | | | | | |
| | 5128 Hovednøgle | 275 | | | | | | | | | | | | | | | | | | | | | | | | | | | | | | | | | | | |
| <p>Greb</p>  | <p>Greb uden tillæg (Vælg frit mellem disse greb - alle fronter er inkl. greb)</p> <table border="0"> <tr> <td style="vertical-align: top;">5450</td> <td>5450 Quadro greb i hvid, sort, mat krom, blank krom eller messing (standard greb i mat krom, hvis ikke andet oplyses)*</td> <td></td> </tr> <tr> <td style="vertical-align: top;">9531</td> <td>9531 Mosaik greb, mat krom</td> <td></td> </tr> <tr> <td style="vertical-align: top;">5451</td> <td>5451 Knop greb i hvid, sort, messing, mat krom eller blank krom</td> <td></td> </tr> <tr> <td style="vertical-align: top;">5456</td> <td>5456 Knop greb med riller</td> <td></td> </tr> <tr> <td style="vertical-align: top;">5465</td> <td>5465 Push beslag til låger (frarådes til opbevaring med hjul)</td> <td></td> </tr> <tr> <td></td> <td>Løse greb, pr. stk.</td> <td style="text-align: right;">85</td> </tr> </table> <p>*Sort, hvid og mat krom kan vælges som tilbehør til EU-Blomst produkter.</p> | 5450 | 5450 Quadro greb i hvid, sort, mat krom, blank krom eller messing (standard greb i mat krom, hvis ikke andet oplyses)* | | 9531 | 9531 Mosaik greb, mat krom | | 5451 | 5451 Knop greb i hvid, sort, messing, mat krom eller blank krom | | 5456 | 5456 Knop greb med riller | | 5465 | 5465 Push beslag til låger (frarådes til opbevaring med hjul) | | | Løse greb, pr. stk. | 85 | | | | | | | | | | | | | | | | | | |
| 5450 | 5450 Quadro greb i hvid, sort, mat krom, blank krom eller messing (standard greb i mat krom, hvis ikke andet oplyses)* | | | | | | | | | | | | | | | | | | | | | | | | | | | | | | | | | | | | |
| 9531 | 9531 Mosaik greb, mat krom | | | | | | | | | | | | | | | | | | | | | | | | | | | | | | | | | | | | |
| 5451 | 5451 Knop greb i hvid, sort, messing, mat krom eller blank krom | | | | | | | | | | | | | | | | | | | | | | | | | | | | | | | | | | | | |
| 5456 | 5456 Knop greb med riller | | | | | | | | | | | | | | | | | | | | | | | | | | | | | | | | | | | | |
| 5465 | 5465 Push beslag til låger (frarådes til opbevaring med hjul) | | | | | | | | | | | | | | | | | | | | | | | | | | | | | | | | | | | | |
| | Løse greb, pr. stk. | 85 | | | | | | | | | | | | | | | | | | | | | | | | | | | | | | | | | | | |
| <p>Tillæg</p>  | <p>Greb med tillæg</p> <table border="0"> <tr> <td style="vertical-align: top;">5463</td> <td>5463 Indfræst greb, Ø 50/40 mm i rustfri stål, sort eller messing</td> <td style="text-align: right;">195</td> </tr> <tr> <td></td> <td>5464 Indfræst greb, 143 mm x 34 mm i alu, hvid, sort eller messing</td> <td style="text-align: right;">195</td> </tr> <tr> <td style="vertical-align: top;">5464</td> <td>5471 Riflet knop greb, Ø 30 mm, i massiv messing. Farve: sort, rustfri stål eller messing</td> <td style="text-align: right;">180</td> </tr> <tr> <td></td> <td>5472 Riflet knop greb, Ø 16 mm, i massiv messing. Farve: sort, rustfri stål eller messing</td> <td style="text-align: right;">150</td> </tr> <tr> <td style="vertical-align: top;">5471</td> <td>5473 Riflet greb, 128 mm, i massiv messing. Farve: sort, rustfri stål eller messing</td> <td style="text-align: right;">305</td> </tr> <tr> <td style="vertical-align: top;">5472</td> <td>5466 Push beslag til skuffer, 1 skuffe</td> <td style="text-align: right;">135</td> </tr> <tr> <td style="vertical-align: top;">5473</td> <td></td> <td></td> </tr> <tr> <td style="vertical-align: top;">5466</td> <td></td> <td></td> </tr> </table> | 5463 | 5463 Indfræst greb, Ø 50/40 mm i rustfri stål, sort eller messing | 195 | | 5464 Indfræst greb, 143 mm x 34 mm i alu, hvid, sort eller messing | 195 | 5464 | 5471 Riflet knop greb, Ø 30 mm, i massiv messing. Farve: sort, rustfri stål eller messing | 180 | | 5472 Riflet knop greb, Ø 16 mm, i massiv messing. Farve: sort, rustfri stål eller messing | 150 | 5471 | 5473 Riflet greb, 128 mm, i massiv messing. Farve: sort, rustfri stål eller messing | 305 | 5472 | 5466 Push beslag til skuffer, 1 skuffe | 135 | 5473 | | | 5466 | | | | | | | | | | | | | | |
| 5463 | 5463 Indfræst greb, Ø 50/40 mm i rustfri stål, sort eller messing | 195 | | | | | | | | | | | | | | | | | | | | | | | | | | | | | | | | | | | |
| | 5464 Indfræst greb, 143 mm x 34 mm i alu, hvid, sort eller messing | 195 | | | | | | | | | | | | | | | | | | | | | | | | | | | | | | | | | | | |
| 5464 | 5471 Riflet knop greb, Ø 30 mm, i massiv messing. Farve: sort, rustfri stål eller messing | 180 | | | | | | | | | | | | | | | | | | | | | | | | | | | | | | | | | | | |
| | 5472 Riflet knop greb, Ø 16 mm, i massiv messing. Farve: sort, rustfri stål eller messing | 150 | | | | | | | | | | | | | | | | | | | | | | | | | | | | | | | | | | | |
| 5471 | 5473 Riflet greb, 128 mm, i massiv messing. Farve: sort, rustfri stål eller messing | 305 | | | | | | | | | | | | | | | | | | | | | | | | | | | | | | | | | | | |
| 5472 | 5466 Push beslag til skuffer, 1 skuffe | 135 | | | | | | | | | | | | | | | | | | | | | | | | | | | | | | | | | | | |
| 5473 | | | | | | | | | | | | | | | | | | | | | | | | | | | | | | | | | | | | | |
| 5466 | | | | | | | | | | | | | | | | | | | | | | | | | | | | | | | | | | | | | |
|  | <p>Ventilationsrist i aluminium</p> <table border="0"> <tr> <td style="vertical-align: top;">9532</td> <td>9532 Ventilationsrist til computer/køleskab mv., L 400 x B 86 mm, pr. stk.</td> <td style="text-align: right;">Pris 915</td> </tr> <tr> <td style="vertical-align: top;">9533</td> <td>9533 Ventilationsrist til computer/køleskab mv., L 500 x B 86 mm, pr. stk.</td> <td style="text-align: right;">915</td> </tr> <tr> <td></td> <td>9534 Ventilationsrist til computer/køleskab mv., L 240 x B 78 mm, pr. stk.</td> <td style="text-align: right;">915</td> </tr> </table> <p>Vi anbefaler at benytte 2 stk. riste - en rist i siden af skabet og en rist i bunden.</p> | 9532 | 9532 Ventilationsrist til computer/køleskab mv., L 400 x B 86 mm, pr. stk. | Pris 915 | 9533 | 9533 Ventilationsrist til computer/køleskab mv., L 500 x B 86 mm, pr. stk. | 915 | | 9534 Ventilationsrist til computer/køleskab mv., L 240 x B 78 mm, pr. stk. | 915 | | | | | | | | | | | | | | | | | | | | | | | | | | | |
| 9532 | 9532 Ventilationsrist til computer/køleskab mv., L 400 x B 86 mm, pr. stk. | Pris 915 | | | | | | | | | | | | | | | | | | | | | | | | | | | | | | | | | | | |
| 9533 | 9533 Ventilationsrist til computer/køleskab mv., L 500 x B 86 mm, pr. stk. | 915 | | | | | | | | | | | | | | | | | | | | | | | | | | | | | | | | | | | |
| | 9534 Ventilationsrist til computer/køleskab mv., L 240 x B 78 mm, pr. stk. | 915 | | | | | | | | | | | | | | | | | | | | | | | | | | | | | | | | | | | |
|  | <p>Pennebakke</p> <table border="0"> <tr> <td>5507</td> <td>Justerbar plastbakke</td> <td style="text-align: right;">110</td> </tr> </table> | 5507 | Justerbar plastbakke | 110 | | | | | | | | | | | | | | | | | | | | | | | | | | | | | | | | | |
| 5507 | Justerbar plastbakke | 110 | | | | | | | | | | | | | | | | | | | | | | | | | | | | | | | | | | | |
|  | <p>Kontravægt</p> <table border="0"> <tr> <td>5529</td> <td>Kontravægt (ca. 6,5 kg)</td> <td style="text-align: right;">905</td> </tr> </table> | 5529 | Kontravægt (ca. 6,5 kg) | 905 | | | | | | | | | | | | | | | | | | | | | | | | | | | | | | | | | |
| 5529 | Kontravægt (ca. 6,5 kg) | 905 | | | | | | | | | | | | | | | | | | | | | | | | | | | | | | | | | | | |

Priser i NOK

QUADRO Tilbehør



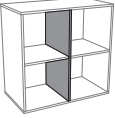

Laminat

Finér Nordic Nature

| | |
|---|---|
|  | <p>Tidsskriftshylde til reol</p> <p>5561 Tidsskriftshylde til D 350 mm B 378 x D 425 mm, pr. stk. 1.005 1.210 1.295</p> <p>5548 Tidsskriftshylde til D 430 mm B 378 x D 491 mm, pr. stk. 1.005 1.210 1.295</p> |
|  | <p>Hylde, D 350 mm</p> <p>5540 Hylde til reol, 378 x 326 mm 445 540 1.080</p> <p>5541 Hylde til skab, 378 x 308 mm 445 540 1.080</p> <p>5542 Bred* hylde til reol, 772 x 326 mm 1.195 1.400 1.530</p> <p>5543 Bred* hylde til skab, 772 x 308 mm 1.195 1.400 1.530</p> <p>5576 Hylde til skab med glasdør, 378 x 321 mm 445 540 1.080</p> <p>Hylde, D 430 mm</p> <p>5545 Hylde til reol, 378 x 406 mm 445 540 1.080</p> <p>5546 Hylde til skab, 378 x 388 mm 445 540 1.080</p> <p>5547 Hylde til jalousiskab, 378 x 365 mm 445 540 1.080</p> <p>5549 Udtrækshylde, 374 x 400 mm 2.145 2.570 3.060</p> <p>5564 Bred* udtrækshylde, 768 x 400 mm 2.460 2.945 3.430</p> <p>5550 Bred* hylde til reol, 772 x 406 mm 1.195 1.430 1.530</p> <p>5552 Bred* hylde til jalousiskab, 772 x 365 mm 1.195 1.430 1.530</p> <p>5551 Bred* hylde til skab, 772 x 388 mm 1.195 1.430 1.530</p> <p>5577 Hylde til skab med glasdør, 378 x 401 mm 445 540 1.080</p> <p>5557 Hylde til skab med push beslag, 378 x 383 mm 420 515 1.080</p> <p>Bemærk, løse hylde er som standard flytbare.</p> |
|  | <p>Metalsarg til bred hylde</p> <p>5509 Metalsarg til bred hylde, sort metal 350</p> <p>Bruges når der monteres skuffer / låger i reol uden skillerum.</p> |
|  | <p>Skillerum (tilbehør)</p> <p>5631 1-rum høj, D 350 mm 720 865 1.150</p> <p>5632 2-rum høj, D 350 mm 835 990 1.325</p> <p>5633 3-rum høj, D 350 mm 935 1.115 1.500</p> <p>5634 4-rum høj, D 350 mm 1.030 1.235 1.665</p> <p>5635 5-rum høj, D 350 mm 1.150 1.365 1.820</p> <p>5641 1-rum høj, D 430 mm 720 865 1.150</p> <p>5642 2-rum høj, D 430 mm 835 990 1.325</p> <p>5643 3-rum høj, D 430 mm 935 1.115 1.500</p> <p>5644 4-rum høj, D 430 mm 1.030 1.235 1.665</p> <p>5645 5-rum høj, D 430 mm 1.150 1.365 1.820</p> |
|  | <p>Brevbakke til dybde 430 mm</p> <p>5510 A4 brevbakkeindsats, sort, 7 stk. skuffer 1.005</p> <p>H 320 mm x B 250 mm x D 330 mm</p> <p>Der kan stå 1 indsats pr. hylde - 3 på gennemgående hylde</p> |

QUADRO Tilbehør

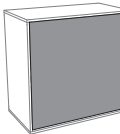
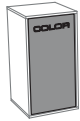
Pris

|  | <p>Skuffeindsats A4, Plast</p> <p>5187 Skuffeindsats med 6 skuffer, sort plast H 365 mm x B 376 mm x D 240 mm</p> <p>Kan eftermonteres i reoler.</p> | <p>1.825</p> | | | | | | | | | | | | | | | | | | | | | | | | | | | | | | | | | | | | | | | | | | | | | | | | | | | | | | |
|--|---|--|----------------------|-------------------|---|--|--|-------------------|--|--|----------------|-----|-------|-----------------------|-------|-------|----------------|-------|-------|----------------|-------|-------|----------------|-------|-------|-------------------|--|--|----------------|-------|-------|-----------------------|-------|-------|----------------|-------|-------|----------------|-------|-------|----------------|-------|-------|-------------------|--|--|----------------|-------|-------|-----------------------|-------|-------|----------------|-------|-------|--|
|  | <p>Skuffeindsats A4, Stål</p> <p>5186 Skuffeindsats med 6 skuffer i alu-lakeret stål H 365 mm x B 376 mm x D 240 mm</p> <p>Kan eftermonteres i reoler.</p> | <p>3.530</p> | | | | | | | | | | | | | | | | | | | | | | | | | | | | | | | | | | | | | | | | | | | | | | | | | | | | | | |
|  | <p>Opslagstavle til montering bag på korpus</p> <p>2-rum bred</p> <p>5538 1½-rum høj, H 564 x B 768 mm</p> <p>5531 2-rum høj, H 748 x B 768 mm</p> <p>5539 2½-rum høj, H 948 x B 768</p> <p>5532 3-rum høj, H 1132 x B 768 mm</p> <p>5533 4-rum høj, H 1516 x B 768 mm</p> <p>3-rum bred</p> <p>5692 2-rum høj, H 748 x B 1162 mm</p> <p>5534 3-rum høj, H 1132 x B 1162 mm</p> <p>Polstret med Lucia (Camira), Cura (Gabriel) eller sort genbrugsgummi. Lucia stof er velegnet til opslagstavler og skærmvægge.</p> | <p>2.555</p> <p>2.950</p> <p>2.950</p> <p>3.365</p> <p>3.840</p> <p>3.365</p> <p>4.210</p> | | | | | | | | | | | | | | | | | | | | | | | | | | | | | | | | | | | | | | | | | | | | | | | | | | | | | | |
| <p>Tillæg</p>    | <table border="0"> <thead> <tr> <th></th> <th style="text-align: right;">Nordic Nature</th> <th style="text-align: right;">Whiteboard</th> </tr> </thead> <tbody> <tr> <td colspan="3">Nordic Nature (HPL) eller whiteboard bagbeklædning</td> </tr> <tr> <td colspan="3">1-rum bred</td> </tr> <tr> <td>5658 1-rum høj</td> <td style="text-align: right;">865</td> <td style="text-align: right;">1.570</td> </tr> <tr> <td>5659 2-rum høj</td> <td style="text-align: right;">1.435</td> <td style="text-align: right;">2.280</td> </tr> <tr> <td>5660 3-rum høj</td> <td style="text-align: right;">1.810</td> <td style="text-align: right;">2.625</td> </tr> <tr> <td>5661 4-rum høj</td> <td style="text-align: right;">2.180</td> <td style="text-align: right;">3.855</td> </tr> <tr> <td>5662 5-rum høj</td> <td style="text-align: right;">2.530</td> <td style="text-align: right;">4.380</td> </tr> <tr> <td colspan="3">2-rum bred</td> </tr> <tr> <td>5668 1-rum høj</td> <td style="text-align: right;">1.435</td> <td style="text-align: right;">2.280</td> </tr> <tr> <td>5669 2-rum høj</td> <td style="text-align: right;">1.915</td> <td style="text-align: right;">3.685</td> </tr> <tr> <td>5670 3-rum høj</td> <td style="text-align: right;">2.395</td> <td style="text-align: right;">4.035</td> </tr> <tr> <td>5671 4-rum høj</td> <td style="text-align: right;">2.880</td> <td style="text-align: right;">6.490</td> </tr> <tr> <td>5672 5-rum høj</td> <td style="text-align: right;">3.365</td> <td style="text-align: right;">7.020</td> </tr> <tr> <td colspan="3">3-rum bred</td> </tr> <tr> <td>5678 1-rum høj</td> <td style="text-align: right;">1.810</td> <td style="text-align: right;">2.625</td> </tr> <tr> <td>5679 2-rum høj</td> <td style="text-align: right;">2.395</td> <td style="text-align: right;">4.035</td> </tr> <tr> <td>5680 3-rum høj</td> <td style="text-align: right;">2.985</td> <td style="text-align: right;">4.380</td> </tr> </tbody> </table> | | Nordic Nature | Whiteboard | Nordic Nature (HPL) eller whiteboard bagbeklædning | | | 1-rum bred | | | 5658 1-rum høj | 865 | 1.570 | 5659 2-rum høj | 1.435 | 2.280 | 5660 3-rum høj | 1.810 | 2.625 | 5661 4-rum høj | 2.180 | 3.855 | 5662 5-rum høj | 2.530 | 4.380 | 2-rum bred | | | 5668 1-rum høj | 1.435 | 2.280 | 5669 2-rum høj | 1.915 | 3.685 | 5670 3-rum høj | 2.395 | 4.035 | 5671 4-rum høj | 2.880 | 6.490 | 5672 5-rum høj | 3.365 | 7.020 | 3-rum bred | | | 5678 1-rum høj | 1.810 | 2.625 | 5679 2-rum høj | 2.395 | 4.035 | 5680 3-rum høj | 2.985 | 4.380 | |
| | Nordic Nature | Whiteboard | | | | | | | | | | | | | | | | | | | | | | | | | | | | | | | | | | | | | | | | | | | | | | | | | | | | | | |
| Nordic Nature (HPL) eller whiteboard bagbeklædning | | | | | | | | | | | | | | | | | | | | | | | | | | | | | | | | | | | | | | | | | | | | | | | | | | | | | | | | |
| 1-rum bred | | | | | | | | | | | | | | | | | | | | | | | | | | | | | | | | | | | | | | | | | | | | | | | | | | | | | | | | |
| 5658 1-rum høj | 865 | 1.570 | | | | | | | | | | | | | | | | | | | | | | | | | | | | | | | | | | | | | | | | | | | | | | | | | | | | | | |
| 5659 2-rum høj | 1.435 | 2.280 | | | | | | | | | | | | | | | | | | | | | | | | | | | | | | | | | | | | | | | | | | | | | | | | | | | | | | |
| 5660 3-rum høj | 1.810 | 2.625 | | | | | | | | | | | | | | | | | | | | | | | | | | | | | | | | | | | | | | | | | | | | | | | | | | | | | | |
| 5661 4-rum høj | 2.180 | 3.855 | | | | | | | | | | | | | | | | | | | | | | | | | | | | | | | | | | | | | | | | | | | | | | | | | | | | | | |
| 5662 5-rum høj | 2.530 | 4.380 | | | | | | | | | | | | | | | | | | | | | | | | | | | | | | | | | | | | | | | | | | | | | | | | | | | | | | |
| 2-rum bred | | | | | | | | | | | | | | | | | | | | | | | | | | | | | | | | | | | | | | | | | | | | | | | | | | | | | | | | |
| 5668 1-rum høj | 1.435 | 2.280 | | | | | | | | | | | | | | | | | | | | | | | | | | | | | | | | | | | | | | | | | | | | | | | | | | | | | | |
| 5669 2-rum høj | 1.915 | 3.685 | | | | | | | | | | | | | | | | | | | | | | | | | | | | | | | | | | | | | | | | | | | | | | | | | | | | | | |
| 5670 3-rum høj | 2.395 | 4.035 | | | | | | | | | | | | | | | | | | | | | | | | | | | | | | | | | | | | | | | | | | | | | | | | | | | | | | |
| 5671 4-rum høj | 2.880 | 6.490 | | | | | | | | | | | | | | | | | | | | | | | | | | | | | | | | | | | | | | | | | | | | | | | | | | | | | | |
| 5672 5-rum høj | 3.365 | 7.020 | | | | | | | | | | | | | | | | | | | | | | | | | | | | | | | | | | | | | | | | | | | | | | | | | | | | | | |
| 3-rum bred | | | | | | | | | | | | | | | | | | | | | | | | | | | | | | | | | | | | | | | | | | | | | | | | | | | | | | | | |
| 5678 1-rum høj | 1.810 | 2.625 | | | | | | | | | | | | | | | | | | | | | | | | | | | | | | | | | | | | | | | | | | | | | | | | | | | | | | |
| 5679 2-rum høj | 2.395 | 4.035 | | | | | | | | | | | | | | | | | | | | | | | | | | | | | | | | | | | | | | | | | | | | | | | | | | | | | | |
| 5680 3-rum høj | 2.985 | 4.380 | | | | | | | | | | | | | | | | | | | | | | | | | | | | | | | | | | | | | | | | | | | | | | | | | | | | | | |

Priser i NOK

QUADRO Bagplader

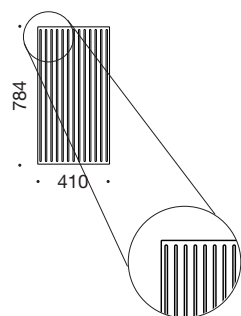
Laminat
Nordic Nature
Finér **XP laminat**

13 lameller

Quadro lamelplade (til bagside af reol/skab), 1-rum bred

| | | | | |
|------|--|-------|-------|-------|
| 7001 | Lamelplade, 1-rum høj, H 400 x B 410 mm | 2.290 | 2.450 | 2.665 |
| 7002 | Lamelplade, 1½-rum høj, H 600 x B 410 mm | 2.540 | 2.835 | 2.920 |
| 7003 | Lamelplade, 2-rum høj, H 784 x B 410 mm | 3.125 | 3.490 | 3.560 |
| 7004 | Lamelplade, 2½-rum høj, H 984 x B 410 mm | 3.500 | 3.825 | 3.890 |
| 7005 | Lamelplade, 3-rum høj, H 1168 x B 410 mm | 3.910 | 4.280 | 4.350 |
| 7006 | Lamelplade, 4-rum høj, H 1552 x B 410 mm | 4.185 | 4.625 | 4.975 |
| 7007 | Lamelplade, 5-rum høj, H 1936 x B 410 mm | 4.890 | 5.370 | 5.675 |

Lamelplader laves i sort eller brun MDF. Oplys venligst farve.
 Bemærk, der vil være synlige skruer inde i bagbeklædningen, når lamelpladerne monteres på bagsiden af reol/skab.

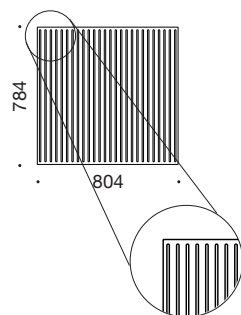

26 lameller

Quadro lamelplade (til bagside af reol/skab), 2-rum bred

| | | | | |
|------|--|-------|-------|-------|
| 7011 | Lamelplade, 1-rum høj, H 400 x B 804 mm | 3.850 | 4.170 | 4.605 |
| 7012 | Lamelplade, 1½-rum høj, H 600 x B 804 mm | 3.390 | 4.945 | 5.115 |
| 7013 | Lamelplade, 2-rum høj, H 784 x B 804 mm | 5.160 | 5.895 | 5.925 |
| 7014 | Lamelplade, 2½-rum høj, H 984 x B 804 mm | 5.910 | 6.565 | 6.675 |
| 7015 | Lamelplade, 3-rum høj, H 1168 x B 804 mm | 6.730 | 7.465 | 7.575 |
| 7016 | Lamelplade, 4-rum høj, H 1552 x B 804 mm | 7.285 | 8.150 | 8.855 |
| 7017 | Lamelplade, 5-rum høj, H 1936 x B 804 mm | 8.330 | 9.285 | 9.895 |

Lamelplader laves i sort eller brun MDF. Oplys venligst farve.
 Bemærk, der vil være synlige skruer inde i bagbeklædningen, når lamelpladerne monteres på bagsiden af reol/skab.

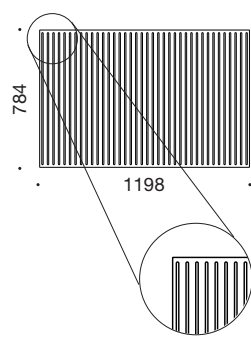

38 lameller

Quadro lamelplade (til bagside af reol/skab), 3-rum bred

| | | | | |
|------|---|--------|--------|--------|
| 7021 | Lamelplade, 1-rum høj, H 400 x B 1198 mm | 5.615 | 6.200 | 6.850 |
| 7023 | Lamelplade, 2-rum høj, H 784 x B 1198 mm | 7.685 | 8.785 | 8.830 |
| 7024 | Lamelplade, 2½-rum høj, H 984 x B 1198 mm | 8.810 | 9.790 | 9.965 |
| 7025 | Lamelplade, 3-rum høj, H 1168 x B 1198 mm | 10.035 | 11.145 | 11.250 |

Lamelplader laves i sort eller brun MDF. Oplys venligst farve.
 Bemærk, der vil være synlige skruer inde i bagbeklædningen, når lamelpladerne monteres på bagsiden af reol/skab.

QUADRO SKYDEDØRSSKABE



Generelt for Quadro skydedørsskabe:

- Skydedørsskabe i 16 mm plader
- 7 korpuser i laminat
- 5 korpuser i finér
- 4 højder
- Dybde 430 mm
- Bagbeklædning i 8 mm plader
- 2 mm slagfast ABS kant ved laminatoverflader
- 2 mm trækant ved finér
- 33 farver i laminat - heraf 20 højtrykslaminater
- Nordic Nature fronter i højtrykslaminat
- Leveres som standard med indfræste greb i alu, hvid eller sort
- Højre dør er altid forrest
- Leveres samlet
- 10 års garanti

Korpus tilbydes i:

- **Laminat:** Opaque White, Montana Grey, Platinum Grey, Anthracite Grey, Slate Grey, Volcanic Black, Lindberg Oak eller Congo
- **Finér:** ahorn, ask, bøg, eg eller valnød**

Leveres med laminat eller finér på bagbeklædningen og kan anvendes som rumdelere.

Overflader - fronter:

- Standardlaminat
- Nordic Nature (HPL)
- Finér
- Linoleum*
- XP mat laminat*

Understøtning:

- Sokkel
- Pladesokkel
- Bensokkel
- Ben

* Bemærk tillæg se side 34.

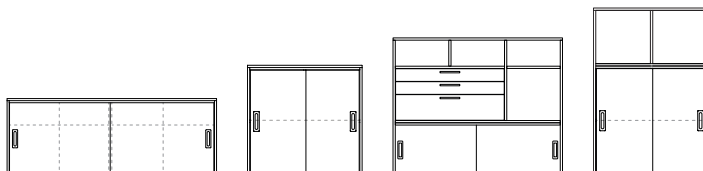

QUADRO Skydedørsskab

Laminat
Finér

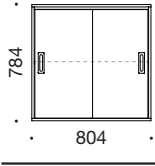
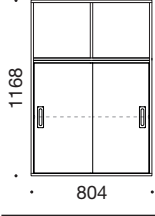
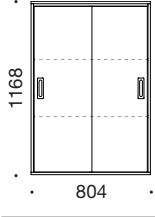
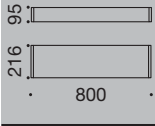
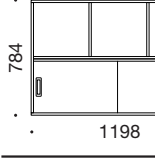
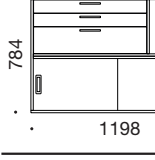
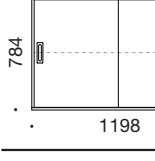
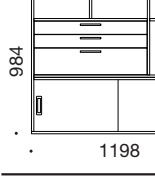
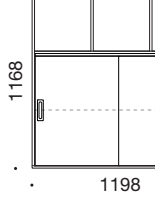

| | | | |
|---|---|----------------------|------------------------|
|  | <p>Skydedørsskab uden softclose</p> <p>5296 Skydedørsskab, 2 rum høj H 784 x B 804 x D 430 mm</p> | <p>6.745</p> | <p>7.975</p> |
|  | <p>Skydedørsskab uden softclose</p> <p>5294 Skydedørsskab, 3 rum høj H 1168 x B 804 x D 430 mm</p> | <p>8.200</p> | <p>9.735</p> |
|  | <p>Skydedørsskab uden softclose</p> <p>5295 Skydedørsskab, 3 rum høj H 1168 x B 804 x D 430 mm</p> | <p>8.270</p> | <p>9.700</p> |
|  | <p>Sokkel, 2-rum bred</p> <p>5412 Lav sokkel til D 430 mm (H 95 x B 800 x D 390 mm)</p> <p>5413 Høj sokkel til D 430 mm (H 216 x B 800 x D 390 mm)</p> | <p>850 1.360</p> | <p>1.000 1.625</p> |
|  | <p>Skydedørsskab med softclose</p> <p>5291 Skydedørsskab, 2 rum høj H 784 x B 1198 x D 430 mm</p> | <p>11.010</p> | <p>13.220</p> |
|  | <p>Skydedørsskab med softclose</p> <p>5292 Skydedørsskab med bred skuffe, 2 rum høj H 784 x B 1198 x D 430 mm</p> | <p>15.080</p> | <p>17.290</p> |
|  | <p>Skydedørsskab med softclose</p> <p>5373 Skydedørsskab, 2 rum høj H 784 x B 1198 x D 430 mm</p> | <p>11.010</p> | <p>13.220</p> |
|  | <p>Skydedørsskab med softclose</p> <p>5293 Skydedørsskab med bred skuffe, 2½ rum høj H 984 x B 1198 x D 430 mm</p> | <p>15.400</p> | <p>17.610</p> |
|  | <p>Skydedørsskab med softclose</p> <p>5290 Skydedørsskab, 3 rum høj H 1168 x B 1198 x D 430 mm</p> | <p>13.335</p> | <p>16.025</p> |

Priser i NOK

QUADRO Skydedørsskab

Laminat

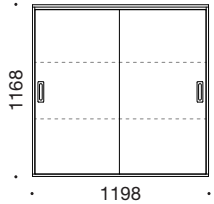
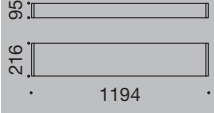
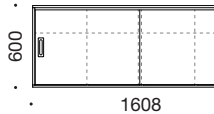

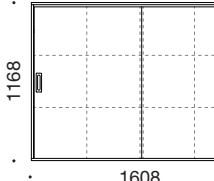
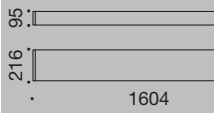
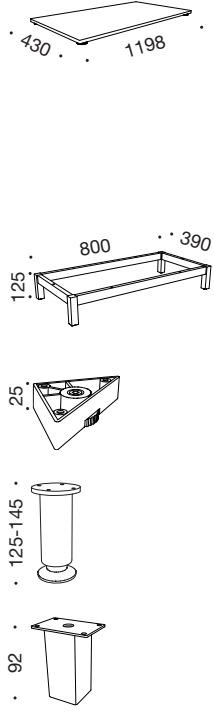

Finér

| | | | |
|---|--|------------------------------------|--|
|  | <p>Skydedørsskab med softclose</p> <p>5376 Skydedørsskab, 3 rum høj H 1168 x B 1198 x D 430 mm</p> | <p>13.105</p> | <p>15.725</p> |
|  | <p>Sokkel, 3-rum bred</p> <p>5435 Lav sokkel til D 430 mm (H 95 x B 1194 x D 390 mm)</p> <p>5437 Høj sokkel til D 430 mm (H 216 x B 1194 x D 390 mm)</p> | <p>1.040 1.530</p> | <p>1.265 1.835</p> |
|  | <p>Skydedørsskab med softclose</p> <p>5375 Skydedørsskab, 1½ rum høj H 600 x B 1608 x D 430 mm</p> | <p>13.960</p> | <p>16.755</p> |
|  | <p>Skydedørsskab med softclose</p> <p>5280 Skydedørsskab, 2 rum høj H 784 x B 1608 x D 430 mm</p> | <p>14.850</p> | <p>17.380</p> |
|  | <p>Skydedørsskab med softclose</p> <p>5282 Skydedørsskab, 3 rum høj H 1168 x B 1608 x D 430 mm</p> | <p>17.060</p> | <p>19.625</p> |
|  | <p>Sokkel, 4-rum bred</p> <p>3156 Lav sokkel, H 95 x B 1604 x D 390 mm</p> <p>3158 Høj sokkel, H 216 x B 1604 x D 390 mm</p> | <p>2.045 3.250</p> | <p>2.420 3.875</p> |
|  | <p>Pladesokkel med stillesko, H 22 mm</p> <p>5395 Pladesokkel, H 22 x B 410 x D 430 mm</p> <p>5397 Pladesokkel, H 22 x B 804 x D 430 mm</p> <p>5399 Pladesokkel, H 22 x B 1198 x D 430 mm</p> <p>5275 Pladesokkel, H 22 x B 1608 x D 430 mm</p> <p>Bensokkel i sort metal med stillesko</p> <p>5481 Bensokkel, H 125 x B 800 x D 390 mm</p> <p>5482 Bensokkel, H 125 x B 1194 x D 390 mm</p> <p>Ben</p> <p>5426 Plastfod med stilleskrue, pr. stk.</p> <p>5420 Alu-ben med højdejustering 125-145 mm, pr. stk.</p> <p>5419 Alu-ben med højdejustering 180-200 mm, pr. stk.</p> <p>5418 Firkantet stålben med stillesko, pr. stk.</p> <p>Der skal benyttes 5 ben ved modulbredde 1198 mm og 1608 mm.</p> | <p>485 485 485 485</p> | <p>530 530 530 530</p> <p>Pris</p> <p>1.845</p> <p>95 460 670 210</p> |

Priser i NOK

QUADRO Skydedørsskab tilbehør

Laminat
Finér

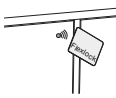
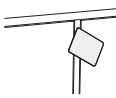
| | Tillæg/tilbehør | | |
|---|---|--|-------------|
| | 5597 | Ekstra hylde til skydedørsskab (B 378 x D 339 mm) | 420 515 |
| | 5598 | Ekstra hylde til skydedørsskab (B 575 x D 339 mm) | 650 775 |
| | | | Pris |
| | 5279 | Soft close i skydedørsskab B 804 mm, pr. skab | 485 |
| | 5276 | Fronter med linoleum eller XP mat laminat, skydedørsskab B 804 mm | 720 |
| | 5277 | Fronter med linoleum eller XP mat laminat, skydedørsskab B 1198 mm | 805 |
| 5278 | Fronter med linoleum eller XP mat laminat, skydedørsskab B 1608 mm | 960 | |
| 5559 | Toppen på reol med linoleum eller XP mat laminat, pr. reol | 1.485 | |
|  | Skuffeindsats A4, Plast | | |
| | 5510 A4 brevbakkeindsats, 7 stk. skuffer, fritstående H 320 mm x B 250 mm x D 330 mm | | 1.005 |
|  | Skuffeindsats A4, Plast | | |
| | 5187 Skuffeindsats med 6 skuffer i sort plast H 365 mm x B 376 mm x D 240 mm | | 1.825 |
| | 5621 Ekstra skillerum (Nødvendig) Kan <u>ikke</u> monteres i øverste rum. | | 845 |
|  | Skuffeindsats A4, Stål | | |
| | 5186 Skuffeindsats med 6 skuffer i alu-lakeret stål H 365 mm x B 376 mm x D 240 mm | | 3.530 |
| | 5621 Ekstra skillerum (Nødvendig) Kan <u>ikke</u> monteres i øverste rum. | | 845 |
|  | Lås til skydedørsskab | | |
| | 5118 Tryklås til skydedørsskab, pr. stk. | | 485 |
| | 5145 Kodelås til faste brugere (sort) til skydedørsskab | | 555 |
|  | Flexlock (Private Mode) (kompatibel med Mifare*) | | |
| | 5140 Flexlock inkl. monteret batteri | | 2.180 |
| | 5142 Brugerkort til Flexlock, 1 stk. | | 135 |
| | 5143 Flexlock servicekort, 1 stk. | | 305 |
| | 5144 Flexlock programmeringskort, 1 stk. | | 305 |
| | 5148 Flexlock Any User kort (Public Mode), 1 stk. | | 515 |
| | 5149 Flexlock batteri (ekstra), 1. stk. | | 100 |
|  | Cube Mifare lås* (Mifare Classic EV1 - EM4102/Mifare Classic) - husk greb eller push | | |
| | 5112 Cube Mifare lås inkl. 1 batteri, 1 userkort, 1 nøglebrik | | 1.450 |
| | 5113 Cube Mifare userkort, pr. stk. | | 265 |
| | 5114 Cube Mifare managerkort, pr. stk. | | 265 |
| | 5115 Cube Mifare nøglebrik, pr. stk. | | 265 |

Priser i NOK

* Mifare: 13,56 MHz: Mifare Classic 1k, Mifare Classic 4k, Mifare DESFire EV1 & EV2.

QUADRO UDTRÆKSSKABE



Generelt for Quadro udtræksskabe:

- Udtræksskabe i 16 mm plader
- 7 korpuserfarver i laminat
- 5 korpuserfarver i finér
- 3 højder
- 2 dybder: D 800 og D 900 mm
- Fuldt udtræk ved dybde 900 mm
- Bagbeklædning i 16 mm plader
- 2 mm slagfast ABS kant ved laminatoverflader
- 2 mm trækant ved finér
- 33 farver i laminat - heraf 20 højtryksslaminater
- Nordic Nature fronter i højtryksslaminat
- Soft close
- Styring i top
- Leveres som standard med Quadro greb i mat krom
- Leveres samlet - kun greb skal monteres
- Testet efter EN16121+EN16122
- 10 års garanti

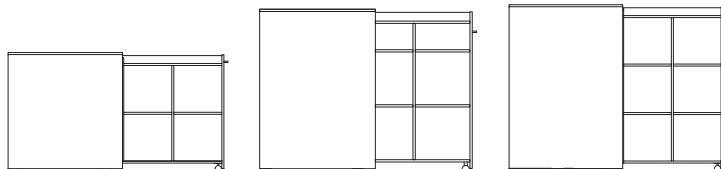

Korpus tilbydes i:

- **Laminat:** Opaque White, Montana Grey, Platinum Grey, Anthracite Grey, Slate Grey, Volcanic Black, Lindberg Oak eller Congo
- **Finér:** ahorn, ask, bøg, eg eller valnød**

Overflader - fronter:

- Standardlaminat
- Nordic Nature (HPL)
- Finér
- Linoleum*
- XP mat laminat*

* Bemærk tillæg se side 37.

QUADRO Udtræksskabe

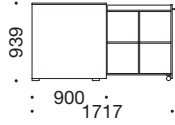
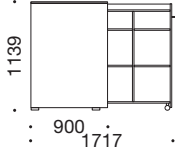
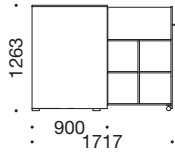
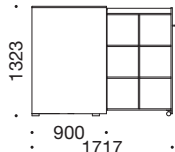
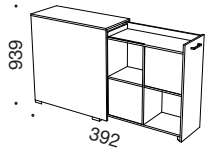
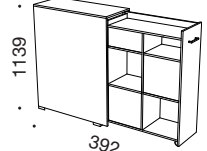
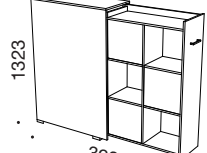

**EU-Blomst
produkt i
laminat**
Laminat
Finér

| | | | | |
|---|--|-----------------------------|-----------------------------|-----------------------------|
|  | <p>Udtræksskab, lav</p> <p>5201ECO H 939 x B 392 x D 800/1470 mm</p> <p>5202ECO H 939 x B 392 x D 900/1717 mm</p> <p>Fuldt udtræk ved dybde 900 mm. Oplys venligst højre/venstre ved bestilling (se illustration).</p> | <p>10.060</p> <p>10.060</p> | <p>10.060</p> <p>10.060</p> | <p>12.000</p> <p>12.000</p> |
|  | <p>Udtræksskab, mellem</p> <p>5198ECO H 1139 x B 392 x D 800/1470 mm</p> <p>5199ECO H 1139 x B 392 x D 900/1717 mm</p> <p>Fuldt udtræk ved dybde 900 mm. Oplys venligst højre/venstre ved bestilling (se illustration).</p> | <p>10.370</p> <p>10.370</p> | <p>10.370</p> <p>10.370</p> | <p>12.465</p> <p>12.465</p> |
|  | <p>Udtræksskab, høj</p> <p>5183ECO H 1263 x B 392 x D 800/1470 mm</p> <p>5184ECO H 1263 x B 392 x D 900/1717 mm</p> <p>Fuldt udtræk ved dybde 900 mm. Oplys venligst højre/venstre ved bestilling (se illustration).</p> | <p>10.370</p> <p>10.370</p> | <p>10.370</p> <p>10.370</p> | <p>12.465</p> <p>12.465</p> |
|  | <p>Udtræksskab, høj</p> <p>5203ECO H 1323 x B 392 x D 800/1470 mm</p> <p>5204ECO H 1323 x B 392 x D 900/1717 mm</p> <p>Fuldt udtræk ved dybde 900 mm. Oplys venligst højre/venstre ved bestilling (se illustration).</p> | <p>10.650</p> <p>10.650</p> | <p>10.650</p> <p>10.650</p> | <p>12.735</p> <p>12.735</p> |
|  | <p>Todelt udtræksskab med reol til begge sider</p> <p>5208ECO Lav todelt udtræksskab H 939 x B 392 x D 900/1717 mm</p> | <p>10.650</p> | <p>10.650</p> | <p>13.175</p> |
|  | <p>Todelt udtræksskab med reol til begge sider</p> <p>5207ECO Mellem todelt udtræksskab, H 1139 x B 392 x D 900/1717 mm</p> | <p>10.965</p> | <p>10.965</p> | <p>13.275</p> |
|  | <p>Todelt udtræksskab med reol til begge sider</p> <p>5209ECO Høj todelt udtræksskab H 1323 x B 392 x D 900/1717 mm</p> | <p>11.230</p> | <p>11.230</p> | <p>13.445</p> |

Priser i NOK

QUADRO Tilbehør

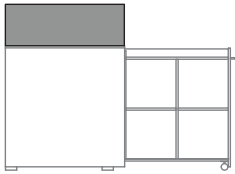
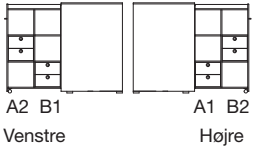
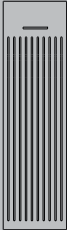





Laminat **Finér**
 Nordic Nature

| | | | |
|---|---|----------------------------------|--|
|  | <p>Blomsterkasse uden plastforing til udtræksskab</p> <p>5210 Blomsterkasse uden plastforing, D 800 mm H 280 mm x B 392 mm x D 800 mm</p> <p>5214 Blomsterkasse uden plastforing, D 900 mm H 280 mm x B 392 mm x D 900 mm</p> | <p>3.215</p> <p>3.215</p> | <p>4.125</p> <p>4.125</p> |
| <p>Illustration</p>  <p>A2 B1 A1 B2 Venstre Højre</p> | <p>Oplys venligst materialevalg på følgende:</p> <p>1 Korpus</p> <p>2 Reol</p> <p>3 Front</p> <p>Oplys venligst højre/venstre ved bestilling (se illustration).</p> | | |
| | <p>Tillæg / tilbehør</p> <p>5553 Front med linoleum eller XP mat laminat</p> <p>5596 Farvet inderskab (Nordic Nature (HPL))</p> <p>5579 Ekstra hylde til udtræksskab (B 378 mm x D 326 mm)</p> <p>5578 Ekstra hylde til udtræksskab (B 328 mm x D 326 mm)</p> | <p>445</p> <p>445</p> | <p>Pris</p> <p>375</p> <p>2.290</p> <p>540</p> <p>540</p> |
|  <p>10 lameller</p> | <p>Tillæg</p> <p>5002 Front med 10 lameller til udtræksskab, lav</p> <p>5003 Front med 10 lameller til udtræksskab, mellem</p> <p>5004 Front med 10 lameller til udtræksskab, høj</p> <p>Lamelfronte laves i sort eller brun MDF. Oplys venligst farve.</p> | <p>775</p> <p>850</p> <p>945</p> | |
|  <p>5450</p> <p>9531</p> | <p>Greb uden tillæg</p> <p>5450 Quadro greb i hvid, sort, mat krom, blank krom eller messing (standard greb i mat krom, hvis ikke andet oplyses)*</p> <p>9531 Mosaik greb, mat krom</p> <p>Vælg frit mellem disse greb til udtræksskabene - alle udtræksskabe er inkl. greb.</p> <p>*Sort, hvid og mat krom kan vælges som tilbehør til EU-Blomst produkter.</p> | | |
|  | <p>Lås til udtræksskab</p> <p>5120 Lås til udtræksskab, pr. stk.</p> | <p>455</p> | |

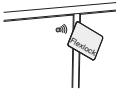
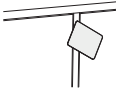
Priser i NOK

QUADRO Tilbehør

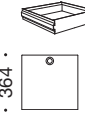
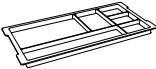
Pris

| | | |
|---|---|--|
|  | <p>Flexlock* (Private Mode) (kompatibel med Mifare**)</p> <p>5140 Flexlock inkl. monteret batteri (kan vælges som tilbehør til EU-Blomst produkter) 2.180</p> <p>5142 Brugerkort til Flexlock, 1 stk. 135</p> <p>5143 Flexlock servicekort, 1 stk. 305</p> <p>5144 Flexlock programmeringskort, 1 stk. 305</p> <p>5148 Flexlock Any User kort (Public Mode), 1 stk. 515</p> <p>5149 Flexlock batteri (ekstra), 1 stk. 100</p> | |
|  | <p>Cube Mifare lås* (Mifare Classic EV1 - EM4102/Mifare Classic) - husk greb eller push</p> <p>5112 Cube Mifare lås inkl. 1 batteri, 1 userkort, 1 nøglebrik 1.450</p> <p>5113 Cube Mifare userkort, pr. stk. 265</p> <p>5114 Cube Mifare managerkort, pr. stk. 265</p> <p>5115 Cube Mifare nøglebrik, pr. stk. 265</p> | |
|  | <p>Træbrevbakker</p> <p>5517 Indsats med 6 bakker 5.020</p> <p>Føres i ahorn, ask, bøg, eg eller valnød*, samt sort-, antracit-, koksgrå-, mellemgrå-, lysegrå- eller hvidlakeret, samt lakeret i Nordic Nature.</p> | |
|  | <p>Skuffeindsats med 4 skuffer</p> <p>5104 Indsats med 4 skuffer til udtræksskab Inkl. indfræste greb 4.460</p> | |
|  | <p>Skuffeindsats med 3 skuffer</p> <p>5102 Indsats med 3 skuffer til udtræksskab Inkl. indfræste greb 3.590</p> | |
|  | <p>Skuffeindsats med 2 skuffer</p> <p>5103 Indsats med 2 skuffer til udtræksskab Inkl. indfræste greb 3.060</p> | |
|  | <p>Hængemapperamme</p> <p>5106 Hængemapperamme <u>uden</u> front til udtræksskab 1.700</p> <p>5105 Hængemapperamme <u>med</u> front til udtræksskabe (inkl. indfræst greb) 2.040</p> | |
|  | <p>Nedfræst pennebakke</p> <p>5180 Nedfræst pennebakke i øverste lille rum i udtræksskab 695 (Til 5201, 5202, 5203, 5204, 5207, 5208, 5209, 5198, 5199)</p> | |
|  | <p>Skuffeindsats A4, Stål</p> <p>5186 Skuffeindsats med 6 skuffer i alu-lakeret stål 3.530 H 365 mm x B 376 mm x D 240 mm - kan eftermonteres</p> | |
|  | <p>Skuffeindsats A4, Plast</p> <p>5187 Skuffeindsats med 6 skuffer i sort plast 1.825 H 365 mm x B 376 mm x D 240 mm - kan eftermonteres</p> | |

Finér: ask, ahorn, bøg eller eg + tillæg 25% for valnød*

* Ved elektroniske låse anbefales det, at låger hængsles i samme side for at forlænge batterilevetiden.

** Mifare: 13,56 MHz: Mifare Classic 1k, Mifare Classic 4k, Mifare DESFire EV1 & EV2.

Priser i NOK

QUADRO SKUFFESEKTION



Generelt for Quadro skuffesektion:

- Skuffesektioner i 16 mm plader
- 7 korpuser i laminat
- 5 korpuser i finér
- 3 højder
- 2 dybder: D 430 og D 600 mm
- Fuldt udtræk ved hængemappeskuffer
- Bagbeklædning i 8 mm plader
- 2 mm slagfast ABS kant ved laminatoverflader
- 2 mm trækant ved finér
- 33 farver i laminat - heraf 20 højtryksslaminater
- Nordic Nature fronter i højtryksslaminat
- Centrallås kan monteres
- 9 forskellige greb - Leveres som standard med Quadro greb i mat krom
- Leveres samlet - kun greb og hjul skal monteres
- Bremses på to hjul
- 10 års garanti



Korpus tilbydes i:

- **Laminat:** Opaque White, Montana Grey, Platinum Grey, Anthracite Grey, Slate Grey, Volcanic Black, Lindberg Oak eller Congo
- **Finér:** ahorn, ask, bøg, eg eller valnød**

Leveres med laminat eller finér på bagbeklædningen.



Overflader - fronter:

- Standardlaminat
- Nordic Nature (HPL)
- Finér
- Linoleum*
- XP mat laminat*

* Bemærk tillæg se side 40.

QUADRO Skuffesektioner

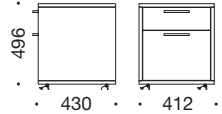

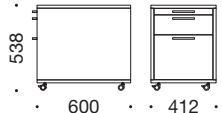
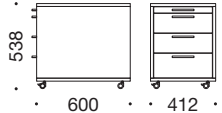
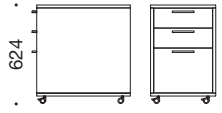
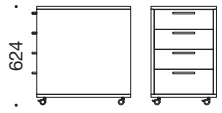











Laminat
Finér

| | | | |
|--|---|--------------|--|
|  | <p>Skuffesektion med 2 skuffer</p> <p>5155 Skuffesektion med 2 skuffer Inkl. pennebakke og hængemappekurv Skuffer med 100% udtræk</p> <p>Vi anbefaler 5529 kontravægt ved hængemappeskuffer. Plads til 6 skråfag i nederste skuffe (tilbehør).</p> | <p>4.375</p> | <p>5.225</p> |
|  | <p>Skuffesektion med 3 skuffer</p> <p>5156 Skuffesektion med 3 skuffer Inkl. pennebakke Skuffer med 100% udtræk</p> <p>Plads til 4 skråfag i nederste skuffe (tilbehør).</p> | <p>4.375</p> | <p>5.225</p> |
|  | <p>Skuffesektion med 3 skuffer</p> <p>5157 Skuffesektion med 3 skuffer Inkl. penneskuffe, plasttværskillerum og hængemappekurv Nederste skuffe med 100% udtræk til hængemapper</p> <p>Vi anbefaler 5529 kontravægt ved hængemappeskuffer. Plads til 13 skråfag i nederste skuffe (tilbehør).</p> | <p>6.530</p> | <p>7.825</p> |
|  | <p>Skuffesektion med 4 skuffer</p> <p>5158 Skuffesektion med 4 skuffer Inkl. penneskuffe og plasttværskillerum</p> <p>Plads til 4 skråfag i nederste skuffe (tilbehør).</p> | <p>6.480</p> | <p>7.770</p> |
|  | <p>Skuffesektion med 3 skuffer</p> <p>5167 Skuffesektion med 3 skuffer Inkl. pennebakke, plasttværskillerum og hængemappekurv Nederste skuffe med 100% udtræk til hængemapper</p> <p>Vi anbefaler 5529 kontravægt ved hængemappeskuffer. Plads til 13 skråfag i nederste skuffe (tilbehør).</p> | <p>6.530</p> | <p>7.825</p> |
|  | <p>Skuffesektion med 4 skuffer</p> <p>5168 Skuffesektion med 4 skuffer Inkl. pennebakke og plasttværskillerum</p> <p>Plads til 4 skråfag i nederste skuffe (tilbehør).</p> | <p>6.480</p> | <p>7.770</p> |
| <p>Tillæg</p> <p>5553 Fronter med linoleum eller XP mat laminat</p> <p>3250 100% udtræk, pr. skuffe</p> | | | <p>Pris</p> <p>375</p> <p>265</p> |

Priser i NOK

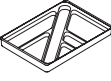
QUADRO Tilbehør

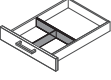
Pris

| Greb | | Greb uden tillæg (Vælg frit mellem disse greb - alle fronter er inkl. greb) | |
|---|-------------|---|-------|
|  | 5450 | 5450 Quadro greb i hvid, sort, mat krom, blank krom eller messing (standard greb i mat krom, hvis ikke andet oplyses) | |
|  | 9531 | 9531 Mosaik greb, mat krom | |
|  | 5451 | 5451 Knop greb i hvid, sort, messing, mat krom eller blank krom | |
|  | 5456 | 5456 Knop greb med riller | |
|  | 5465 | Løse greb, pr. stk. | 85 |
| Tillæg | | Greb med tillæg | |
|  | 5463 | 5463 Indfræst greb, Ø 50/40 mm i rustfri stål, sort eller messing | 195 |
|  | 5464 | 5464 Indfræst greb, 143 mm x 34 mm i alu, hvid, sort eller messing | 195 |
|  | 5471 | 5471 Riflet knop greb, Ø 30 mm, i massiv messing. Farve: sort, rustfri stål eller messing | 180 |
|  | 5472 | 5472 Riflet knop greb, Ø 16 mm, i massiv messing. Farve: sort, rustfri stål eller messing | 150 |
|  | 5473 | 5473 Riflet greb, 128 mm, i massiv messing. Farve: sort, rustfri stål eller messing | 305 |
| | | Prisen er et tillæg. | |
|  | | Plastpennebakke | |
| | | 5508 Plastpennebakke, pr. stk. | 150 |
|  | | Plastskråfag | |
| | | 5122 Plastskråfag, sæt á 2 stk. | 170 |
| | | 5121 Plastskråfag til hængemappeskuffe, sæt á 13 stk. | 1.015 |
| | | 5122 passer til skuffer højere end 130 mm. | |
|  | | Plasttværskillerum | |
| | | 5125 Plasttværskillerum, pr. sæt | 55 |
|  | | Låse | |
| | | 5137 Lås i øverste skuffe, pr. stk. | 485 |
| | | 5124 Centrallås til skuffesektion, pr. stk. | 1.400 |
| | | Låse monteres som standard i højre side af skuffen. | |
|  | | Kontravægt | |
| | | 5529 Kontravægt (ca. 6,5 kg) | 905 |

QUADRO LOCKERS

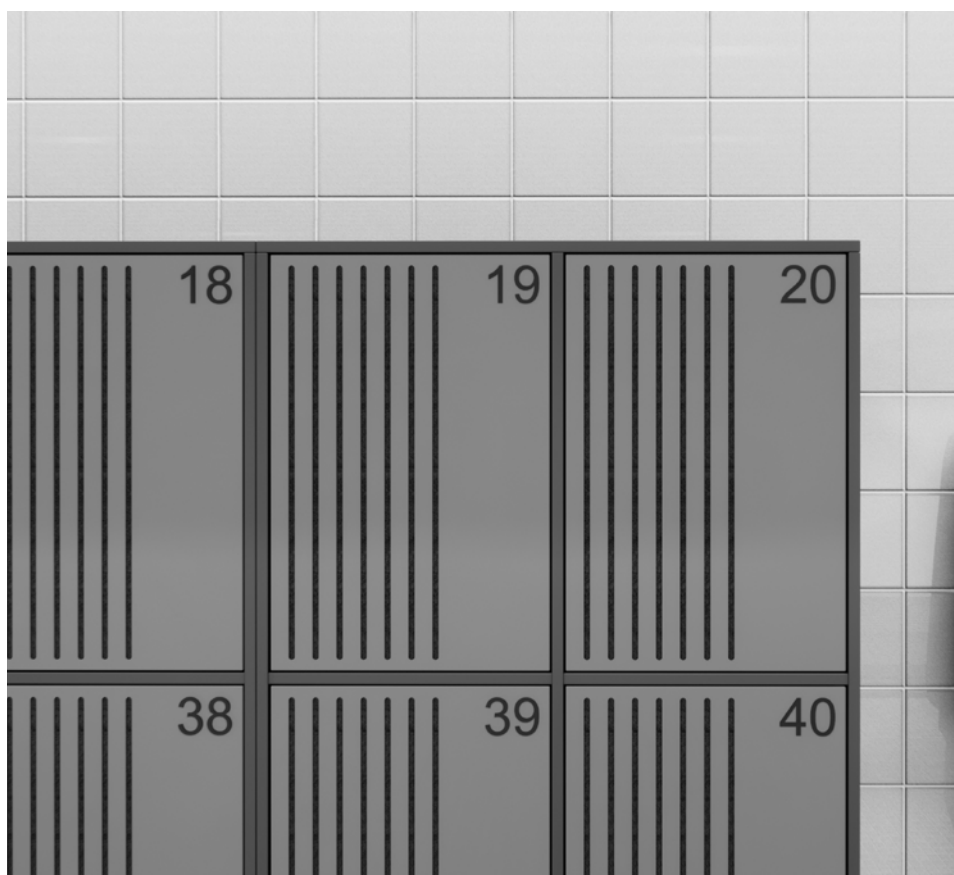

Generelt for Quadro lockers

- Lavet i 16 mm plader
- 7 korpuser i laminat
- 5 korpuser i finér
- 2 dybder: D 430 mm og D 550 mm
- Bagbeklædning i 8 mm plader
- 2 mm slagfast ABS kant ved laminatoverflader
- 2 mm trækant ved finér
- 33 farver i laminat - heraf 20 højtrykslaminater
- Nordic Nature fronter i højtrykslaminat
- 9 forskellige greb - Leveres som standard med knop greb i mat krom
- Leveres samlet - kun greb, ben og hjul skal monteres
- Testet efter EN16121+EN16122
- 10 års garanti

Korpus tilbydes i:

- **Laminat:** Opaque White, Montana Grey, Platinum Grey, Anthracite Grey, Slate Grey, Volcanic Black, Lindberg Oak eller Congo
- **Finér:** ahorn, ask, bøg, eg eller valnød*

Leveres med laminat eller finér på bagbeklædningen og kan anvendes som rumdelere.

Overflader - fronter:

- Standardlaminat
- Nordic Nature (HPL)
- Finér
- Linoleum*
- XP mat laminat*

Understøtning:

- Sokkel
- Pladesokkel
- Bensokkel
- Vægophæng
- Hjul
- Ben

* Bemærk tillæg se side 48.

Vi anbefaler, at lockers over 3 rums højde fastmonteres til væg eller gulv.

| | | |
|----|----|----|
| A5 | B5 | C5 |
| A4 | B4 | C4 |
| A3 | B3 | C3 |
| A2 | B2 | C2 |
| A1 | B1 | C1 |

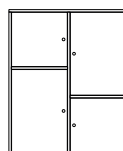
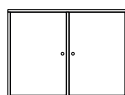

QUADRO Lockers

**EU-Blomst
produkt i
laminat**
Laminat
Finér

| | |
|--|--|
| | <p>Locker</p> <p>5037ECO Locker, D 430 mm 7.645 7.645 9.090</p> <p>5038ECO Locker, D 550 mm 9.370 9.370 10.755</p> |
| | <p>Locker</p> <p>5039ECO Locker, D 430 mm 8.855 8.855 10.550</p> <p>5040ECO Locker, D 550 mm 10.595 10.595 12.205</p> |
| | <p>Sokkel, 1-rum bred</p> <p>5402ECO Lav sokkel til D 430 (H95xB406xD390mm) 735 735 880</p> <p>3185ECO Lav sokkel til D 550 (H95xB406xD510mm) 775 775 1.000</p> <p>5403ECO Høj sokkel til D 430 (H216xB406xD390mm) 1.235 1.235 1.485</p> <p>3186ECO Høj sokkel til D 550 (H216xB406xD510mm) 1.295 1.295 1.545</p> |
| | <p>Locker</p> <p>5011ECO Locker, D 430 mm 4.240 4.240 5.050</p> <p>5012ECO Locker, D 550 mm 5.325 5.325 6.420</p> |
| | <p>Locker</p> <p>5013ECO Locker, D 430 mm 4.895 4.895 5.910</p> <p>5014ECO Locker, D 550 mm 6.120 6.120 7.380</p> |
| | <p>Locker</p> <p>5015ECO Locker, D 430 mm 9.035 9.035 10.610</p> <p>5016ECO Locker, D 550 mm 11.290 11.290 13.260</p> |
| | <p>Locker</p> <p>5019ECO Locker, D 430 mm 9.730 9.730 11.360</p> <p>5020ECO Locker, D 550 mm 12.135 12.135 14.190</p> |

Priser i NOK

QUADRO Lockers

**EU-Blomst
produkt i
laminat**
Laminat
Finér

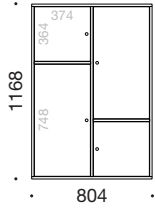
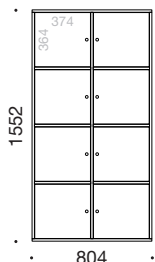
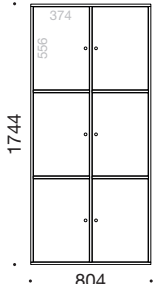
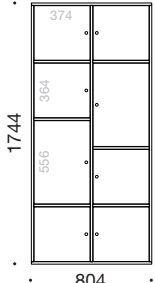
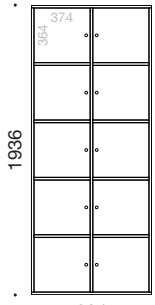
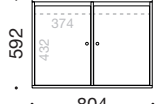
| | | | | |
|---|--|-----------------------------|-----------------------------|-----------------------------|
|  | <p>Locker</p> <p>5021ECO Locker, D 430 mm</p> <p>5022ECO Locker, D 550 mm</p> | <p>9.730</p> <p>12.135</p> | <p>9.730</p> <p>12.135</p> | <p>11.360</p> <p>14.190</p> |
|  | <p>Locker</p> <p>5025ECO Locker, D 430 mm</p> <p>5026ECO Locker, D 550 mm</p> | <p>13.025</p> <p>18.990</p> | <p>13.025</p> <p>18.990</p> | <p>16.895</p> <p>21.850</p> |
|  | <p>Locker</p> <p>5027ECO Locker, D 430 mm</p> <p>5028ECO Locker, D 550 mm</p> | <p>15.935</p> <p>20.590</p> | <p>15.935</p> <p>20.590</p> | <p>18.520</p> <p>23.450</p> |
|  | <p>Locker</p> <p>5023ECO Locker, D 430 mm</p> <p>5024ECO Locker, D 550 mm</p> | <p>16.070</p> <p>21.365</p> | <p>16.070</p> <p>21.365</p> | <p>19.285</p> <p>23.660</p> |
|  | <p>Locker</p> <p>5029ECO Locker, D 430 mm</p> <p>5030ECO Locker, D 550 mm</p> | <p>16.085</p> <p>21.185</p> | <p>16.085</p> <p>21.185</p> | <p>20.070</p> <p>25.175</p> |
|  | <p>Locker med brevindkast</p> <p>5031ECO Locker med brevindkast, D 430 mm</p> <p>5032ECO Locker med brevindkast, D 550 mm</p> | <p>5.995</p> <p>7.480</p> | <p>5.995</p> <p>7.480</p> | <p>7.230</p> <p>7.685</p> |

Priser i NOK

 Laminat: Opaque White, Montana Grey, Platinum Grey, Anthracite Grey, Slate Grey, Volcanic Black eller Lindberg Oak.
 Finér: ask, ahorn, bøg eller eg + tillæg 25% for valnød*

QUADRO Lockers

 EU-Blomst
 produkt i
 laminat

Laminat

Finér

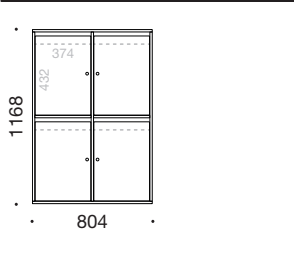
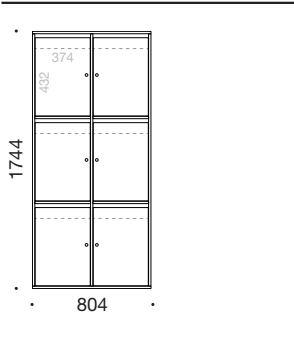
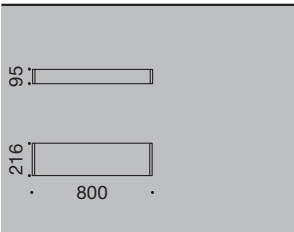
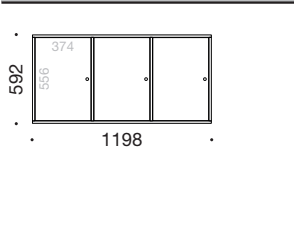
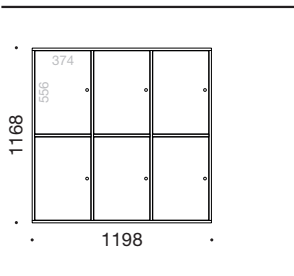
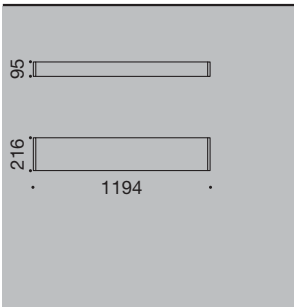
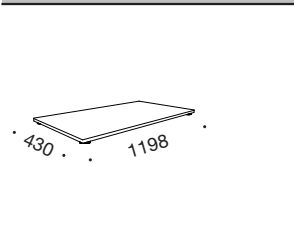
| | | | | |
|---|--|---|---|---|
|  | <p>Locker med brevindkast</p> <p>5033ECO Locker med brevindkast, D 430 mm</p> <p>5034ECO Locker med brevindkast, D 550 mm</p> | <p>11.900</p> <p>14.850</p> | <p>11.900</p> <p>14.850</p> | <p>13.885</p> <p>17.345</p> |
|  | <p>Locker med brevindkast</p> <p>5035ECO Locker med brevindkast, D 430 mm</p> <p>5036ECO Locker med brevindkast, D 550 mm</p> | <p>19.225</p> <p>24.035</p> | <p>19.225</p> <p>24.035</p> | <p>21.710</p> <p>27.120</p> |
|  | <p>Sokkel, 2-rum bred</p> <p>5412ECO Lav sokkel til D 430 (H95xB800xD390mm)</p> <p>3181ECO Lav sokkel til D 550 (H95xB800xD510mm)</p> <p>5413ECO Høj sokkel til D 430 (H216xB800xD390mm)</p> <p>3182ECO Høj sokkel til D 550 (H216xB800xD510mm)</p> | <p>850</p> <p>1.165</p> <p>1.360</p> <p>1.665</p> | <p>850</p> <p>1.165</p> <p>1.360</p> <p>1.665</p> | <p>1.000</p> <p>1.360</p> <p>1.625</p> <p>2.070</p> |
|  | <p>Locker</p> <p>5041ECO Locker, D 430 mm</p> <p>5042ECO Locker, D 550 mm</p> | <p>7.230</p> <p>9.035</p> | <p>7.230</p> <p>9.035</p> | <p>8.310</p> <p>10.385</p> |
|  | <p>Locker</p> <p>5045ECO Locker, D 430 mm</p> <p>5046ECO Locker, D 550 mm</p> | <p>14.290</p> <p>17.850</p> | <p>14.290</p> <p>17.850</p> | <p>16.280</p> <p>20.325</p> |
|  | <p>Sokkel, 3-rum bred</p> <p>5435ECO Lav sokkel til D 430 (H95xB1194xD390mm)</p> <p>3183ECO Lav sokkel til D 550 (H95xB1194xD510mm)</p> <p>5437ECO Høj sokkel til D 430 (H216xB1194xD390mm)</p> <p>3184ECO Høj sokkel til D 550 (H216xB1194xD510mm)</p> | <p>1.040</p> <p>1.375</p> <p>1.530</p> <p>1.825</p> | <p>1.040</p> <p>1.375</p> <p>1.530</p> <p>1.825</p> | <p>1.265</p> <p>1.600</p> <p>1.835</p> <p>2.235</p> |
|  | <p>Pladesokkel med stillesko, H 22 mm</p> <p>5397ECO 2-rum bred i D 430 mm</p> <p>3191ECO 2-rum bred i D 550 mm</p> <p>5399ECO 3-rum bred i D 430 mm</p> <p>3192ECO 3-rum bred i D 550 mm</p> | <p>485</p> <p>485</p> <p>485</p> <p>595</p> | <p>485</p> <p>485</p> <p>485</p> <p>595</p> | <p>530</p> <p>530</p> <p>530</p> <p>635</p> |

Priser i NOK

 Laminat: Opaque White, Montana Grey, Platinum Grey, Anthracite Grey, Slate Grey, Volcanic Black eller Lindberg Oak.
 Finér: ask, ahorn, bøg eller eg + tillæg 25% for valnød*

QUADRO Lockers

Pris

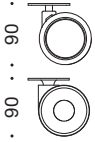
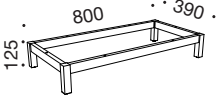
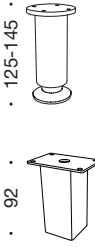
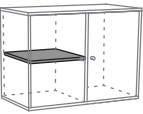
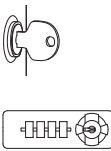
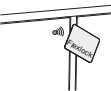
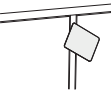
| | |
|---|---|
|  | <p>Vægophæng</p> <p>5525 Vægophæng (kun til 1-rums høje reoler) 635</p> <p>5530 Vægophæng med støtteliste 1.150</p> <p>5522 Dobbelt vægophæng (til store lockers, se varenr. nederst) 1.265</p> |
|  <p>5527</p> <p>5521</p> <p>5572</p> | <p>Hjul</p> <p>5527 Standard hjul (grå), pr. hjul 210</p> <p>5521 Hjul med kapsel i Nordic Nature, pr. hjul 390</p> <p>5572 Hjul med kapsel i hvid el. sort, pr. hjul 240</p> <p>Der skal benyttes 5 hjul ved B 1198 mm og D 550 mm.</p> |
|  | <p>Bensokkel til D 430 mm i sort metal med stillesko</p> <p>5481 Bensokkel, H 125 mm x B 800 mm x D 390 mm 1.670</p> <p>5482 Bensokkel, H 125 mm x B 1194 mm x D 390 mm 1.845</p> |
|  <p>125-145</p> <p>92</p> | <p>Rundt ben</p> <p>5420 Alu-ben med højdejustering 125-145 mm, pr. stk. 460</p> <p>5419 Alu-ben med højdejustering 180-200 mm, pr. stk. 670</p> <p>Firkantet ben</p> <p>5418 Firkantet stålben med stillesko, pr. stk. 210</p> <p>Der skal benyttes 5 ben ved B 1198 mm og D 550 mm.</p> |
|  | <p>Ekstra hylde</p> <p>5546 Hylde til D 430 mm, 378 x 388 mm 445 540</p> <p>5544 Hylde til D 550 mm, 378 x 508 mm 525 610</p> |
|  <p>5120</p> <p>5136</p> | <p>Låse til lockers</p> <p>5119 Lås, højre låge 455</p> <p>5120 Lås, venstre låge 455</p> <p>5132 Kodelås til skiftende brugere (sort), højre låge - kan ikke eftermonteres 530</p> <p>5136 Kodelås til skiftende brugere (sort), venstre låge - kan ikke eftermonteres 530</p> <p>5146 Kodelås (sort), højre låge - kan ikke eftermonteres 530</p> <p>5147 Kodelås (sort), venstre låge - kan ikke eftermonteres 530</p> <p>5133 Beslag til hængelås 455</p> <p>5128 Hovednøgle 275</p> |
|  | <p>Flexlock* (Private Mode) (kompatibel med Mifare**)</p> <p>5140 Flexlock inkl. monteret batteri (kan vælges som tilbehør til EU-Blomst produkter). 2.180</p> <p>5142 Brugerkort til Flexlock, 1 stk. 135</p> <p>5143 Flexlock servicekort, 1 stk. 305</p> <p>5144 Flexlock programmeringskort, 1 stk. 305</p> <p>5148 Flexlock Any User kort (Public Mode), 1 stk. 515</p> <p>5149 Flexlock batteri (ekstra), 1 stk. 100</p> |
|  | <p>Cube Mifare lås** (Mifare Classic EV1 - EM4102/Mifare Classic) - husk greb eller push</p> <p>5112 Cube Mifare lås inkl. 1 batteri, 1 userkort, 1 nøglebrik 1.450</p> <p>5113 Cube Mifare userkort, pr. stk. 265</p> <p>5114 Cube Mifare managerkort, pr. stk. 265</p> <p>5115 Cube Mifare nøglebrik, pr. stk. 265</p> |

5522 anvendes til: 5025, 5026, 5027, 5028, 5035, 5036, 5045, 5046, 5023.

* Ved elektroniske låse anbefales det at låger hængsles i samme side for at forlænge batterilevetiden.

** Mifare: 13,56 MHz: Mifare Classic 1k, Mifare Classic 4k, Mifare DESFire EV1 & EV2.

Priser i NOK

QUADRO Lockers

Pris

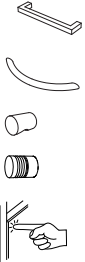
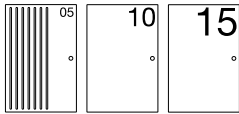
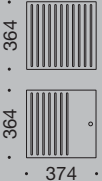
|  <p>5450</p> <p>9531</p> <p>5451</p> <p>5456</p> <p>5465</p> | <p>Greb uden tillæg (Vælg frit mellem disse greb - alle fronter er inkl. greb)</p> <p>5450 Quadro greb i hvid, sort, mat krom, blank krom eller messing*</p> <p>9531 Mosaik greb, mat krom</p> <p>5451 Knop greb i hvid, sort, messing, mat krom eller blank krom (standard greb i mat krom, hvis ikke andet oplyses)</p> <p>5456 Knop greb med riller</p> <p>5465 Push beslag til låger (frarådes til opbevaring med hjul)</p> <p>*Sort, hvid og mat krom kan vælges som tilbehør til EU-Blomst produkter.</p> | | | | | | | | | | | | | | | | | | | | | | | | |
|--|---|---------------|------------|---------------|------------|---------------|--|--|--|------|---|-----|-----|------|---|-----|-----|------|--|-----|-----|------|--|-----|-----|
|  | <p>Tal på låge (hvid eller sort)</p> <p>5005 Små tal på låge, H 50 mm, pr. låge for maks. 2 cifre 165</p> <p>5006 Mellem tal på låge, H 100 mm, pr. låge for maks. 2 cifre 210</p> <p>5007 Store tal på låge, H 155 mm, pr. låge for maks. 2 cifre 265</p> <p>Nummeret placeres øverst på lågen.</p> | | | | | | | | | | | | | | | | | | | | | | | | |
| | <p>Tillæg</p> <p>5553 Fronter med linoleum eller XP mat laminat, pr. låge 1-3 rum høj 375</p> <p>5575 Fronter med linoleum eller XP mat laminat, pr. låge 4-5 rum høj 740</p> | | | | | | | | | | | | | | | | | | | | | | | | |
|  <p>11 lameller</p> <p>7 lameller</p> | <table border="1" style="width: 100%; border-collapse: collapse;"> <thead> <tr> <th colspan="2"></th> <th style="text-align: right;">Laminat/Finér</th> <th style="text-align: right;">XP laminat</th> </tr> </thead> <tbody> <tr> <td colspan="4">Tillæg</td> </tr> <tr> <td>7950</td> <td>Låge med 11 lameller, 1 rum høj, pr. låge</td> <td style="text-align: right;">650</td> <td style="text-align: right;">650</td> </tr> <tr> <td>7951</td> <td>Låge med 11 lameller, 2 rum høj, pr. låge</td> <td style="text-align: right;">775</td> <td style="text-align: right;">775</td> </tr> <tr> <td>7952</td> <td>Låge med 7 lameller, 1 rum høj, pr. låge</td> <td style="text-align: right;">650</td> <td style="text-align: right;">650</td> </tr> <tr> <td>7953</td> <td>Låge med 7 lameller, 2 rum høj, pr. låge</td> <td style="text-align: right;">775</td> <td style="text-align: right;">775</td> </tr> </tbody> </table> <p>Lamelllåger laves i sort eller brun MDF. Oplys venligst farve.</p> | | | Laminat/Finér | XP laminat | Tillæg | | | | 7950 | Låge med 11 lameller, 1 rum høj, pr. låge | 650 | 650 | 7951 | Låge med 11 lameller, 2 rum høj, pr. låge | 775 | 775 | 7952 | Låge med 7 lameller, 1 rum høj, pr. låge | 650 | 650 | 7953 | Låge med 7 lameller, 2 rum høj, pr. låge | 775 | 775 |
| | | Laminat/Finér | XP laminat | | | | | | | | | | | | | | | | | | | | | | |
| Tillæg | | | | | | | | | | | | | | | | | | | | | | | | | |
| 7950 | Låge med 11 lameller, 1 rum høj, pr. låge | 650 | 650 | | | | | | | | | | | | | | | | | | | | | | |
| 7951 | Låge med 11 lameller, 2 rum høj, pr. låge | 775 | 775 | | | | | | | | | | | | | | | | | | | | | | |
| 7952 | Låge med 7 lameller, 1 rum høj, pr. låge | 650 | 650 | | | | | | | | | | | | | | | | | | | | | | |
| 7953 | Låge med 7 lameller, 2 rum høj, pr. låge | 775 | 775 | | | | | | | | | | | | | | | | | | | | | | |

QUADRO MIX



Generelt for garderobeskabe:

- Lavet i 16 mm plader
- Bagbeklædning i 8 mm plader
- 2 mm slagfast ABS kant ved laminatoverflader
- 2 mm trækant ved finér
- 33 farver i laminat - heraf 20 højtrykslaminater
- Nordic Nature fronter i højtrykslaminat
- 9 forskellige greb
- Leveres samlet - kun greb og ben skal monteres
- 10 års garanti
- Vi anbefaler at garderobeskabe fastgøres til væg eller gulv

Generelt for kaffestationer:

- Lavet i 30 mm plader med HPL eller finér**
- Bagbeklædning i 16 mm plader
- 2 mm slagfast ABS kant ved laminatoverflader
- 2 mm trækant ved finér
- 33 farver i laminat på fronte - heraf 20 højtrykslaminater
- Leveres usamlet - opbevaring leveres samlet
- 10 års garanti

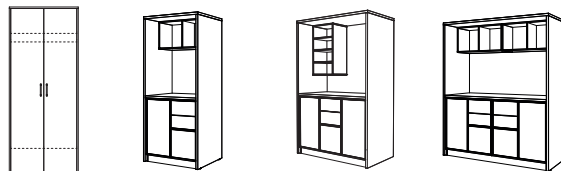

Korpus tilbydes i:

- **Laminat:** Opaque White, Montana Grey, Platinum Grey, Anthracite Grey, Slate Grey, Volcanic Black, Lindberg Oak eller Congo
- **Finér:** ahorn, ask, bøg, eg eller valnød*

Overflader - fronter:

- Standardlaminat
- Nordic Nature (HPL)
- Finér
- Linoleum*
- XP mat laminat*



Leveres med laminat eller finér på bagbeklædningen.

* Bemærk tillæg side 52.

** Bordplade frarådes i finér.

QUADRO Garderobe

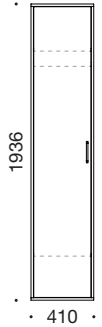
Laminat
Finér

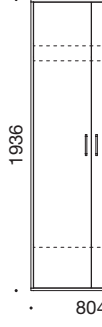
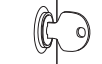
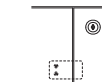
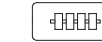
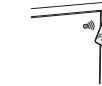
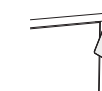
| | | |
|--|---|--------------------|
|  <p>1936 410</p> | <p>Garderobeskab, D 600 mm</p> <p>5957 Garderobeskab 6.905 7.965 Inkl. bøjlestang, hatte- og skohylde</p> <p>5402G Sokkel, H 95 x B 406 x D 560 mm 820 1.045</p> <p>5588 Hylde til 5957 (ekstra), B 378 mm x D 558 mm 525 610</p> | |
|  <p>1936 600</p> | <p>Garderobeskab, D 600 mm</p> <p>5960 Garderobeskab 10.610 11.895 Inkl. bøjlestang, hatte- og skohylde</p> <p>5411G Sokkel, H 95 x B 596 x D 560 mm 900 1.070</p> <p>5590 Hylde til 5960 (ekstra), B 568 mm x D 558 mm 695 780</p> | |
|  <p>1936 804</p> | <p>Garderobeskab, D 430 mm</p> <p>5958 Garderobeskab 13.445 15.165 Inkl. udtræksbøjlestang, hatte- og skohylde</p> <p>5412 Sokkel, H 95 x B 800 x D 390 mm 850 1.000</p> <p>5551 Hylde til 5958 (ekstra), B 772 mm x D 388 mm 1.195 1.430</p> <p>Garderobeskab, D 600 mm</p> <p>5959 Garderobeskab inkl. bøjlestang, hatte- og skohylde 14.745 16.405</p> <p>5412G Sokkel, H 95 x B 800 x D 560 mm 1.040 1.265</p> <p>5594 Hylde til 5959 (ekstra), B 772 mm x D 558 mm 1.195 1.430</p> | |
|  <p>5120</p>  <p>5139</p>  <p>5136</p>  <p>5140</p>  <p>5112</p> | <p>Låse</p> <p>5119 Lås, højre låge 455</p> <p>5120 Lås, venstre låge 455</p> <p>5139 Lås til skab uden skillerum (Monteres i højre låge) 585</p> <p>5132 Kodelås til skiftende brugere (sort), højre låge - kan ikke eftermonteres 530</p> <p>5136 Kodelås til skiftende brugere (sort), venstre låge - kan ikke eftermonteres 530</p> <p>5146 Kodelås (sort), højre låge - kan ikke eftermonteres 530</p> <p>5147 Kodelås (sort), venstre låge - kan ikke eftermonteres 530</p> <p>5140 Flexlock* inkl. monteret batteri (kompatibel med Mifare**) 2.180</p> <p>5142 Brugerkort til Flexlock, 1 stk. 135</p> <p>5143 Flexlock servicekort, 1 stk. 305</p> <p>5144 Flexlock programmeringskort, 1 stk. 305</p> <p>5148 Flexlock Any User kort (Public Mode), 1 stk. 515</p> <p>5149 Flexlock batteri (ekstra), 1 stk. 100</p> <p>5112 Cube Mifare lås inkl. 1 batteri, 1 userkort, 1 nøglebrik 1.450</p> <p>5113 Cube Mifare userkort, pr. stk. 265</p> <p>5114 Cube Mifare managerkort, pr. stk. 265</p> <p>5115 Cube Mifare nøglebrik, pr. stk. 265</p> | <p>Pris</p> |

Finér: ask, ahorn, bøg eller eg + tillæg 25% for valnød*.

* Ved elektroniske låse anbefales det, at låger hængsles i samme side for at forlænge batterilevetiden.

** Mifare: 13,56 MHz: Mifare Classic 1k, Mifare Classic 4k, Mifare DESFire EV1 & EV2.

Priser i NOK

QUADRO Kaffestation

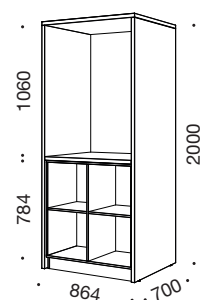
Laminat
Finér

Kaffestation, 2 rum

Samlet pris 38.525 47.990

Kaffestationen indeholder:

- 4151 Kaffestation bro med bagbeklædning
- 5351 Quadro reol, H 784 x B 804 x D 430 mm
- 5412 Lav sokkel til D 430 mm (H 95 x B 800 x D 390 mm)

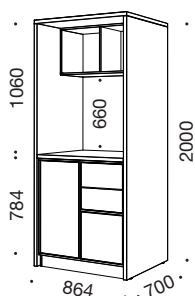
Kaffestationen kan indrettes med standard Quadro opbevaring. Se side 14-27.

Priseksempel på kaffestation med Quadro opbevaring, 2 rum

Samlet pris 48.920 59.170

Kaffestationen indeholder:

- 4151 Kaffestation bro med bagbeklædning
- 5351 Quadro reol, H 784 x B 804 x D 430 mm
- 5412 Lav sokkel til D 430 mm (H 95 x B 800 x D 390 mm)
- 5581 Quadro låge, 2 rum høj, venstre hængt inkl. push beslag (5465)
- 5232 Indsats med 1 skuffe, D 430 mm
- 5513 Indsats med 2 skuffer, D 430 mm
- 5466 3 x push beslag til skuffer
- 5313 Quadro reol, H 400 x B 804 x D 350 mm
- 5470 Vægophæng til reol i kaffestation

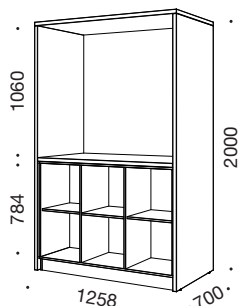

Kaffestation, 3 rum

Samlet pris 40.950 51.040

Kaffestationen indeholder:

- 4150 Kaffestation bro med bagbeklædning
- 5371 Quadro reol, H 784 x B 1198 x D 430 mm
- 5435 Lav sokkel til D 430 mm (H 95 x B 1194 x D 390 mm)

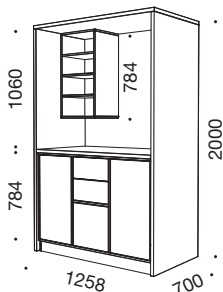
Kaffestationen kan indrettes med standard Quadro opbevaring. Se side 14-27.

Priseksempel på kaffestation med Quadro opbevaring, 3 rum



Samlet pris 53.215 64.655

Kaffestationen indeholder:

- 4150 Kaffestation bro med bagbeklædning
- 5371 Quadro reol, H 784 x B 1198 x D 430 mm
- 5435 Lav sokkel til D 430 mm (H 95 x B 1194 x D 390 mm)
- 5581 Quadro låge, 2 rum høj, venstre hængt inkl. push beslag (5465)
- 5581 Quadro låge, 2 rum høj, højre hængt inkl. push beslag (5465)
- 5232 Indsats med 1 skuffe, D 430 mm
- 5513 Indsats med 2 skuffer, D 430 mm
- 5466 3 x push beslag til skuffer, pr. skuffe
- 5302 Quadro reol, H 784 x B 410 x D 350 mm
- 5540 2 x hylde til reol, pr. hylde
- 5470 Vægophæng til reol i kaffestation

QUADRO Kaffestation

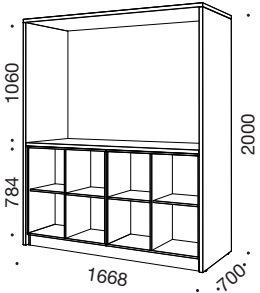
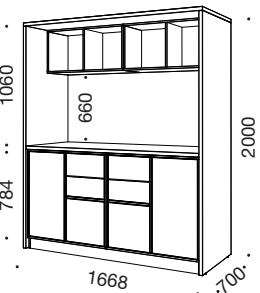
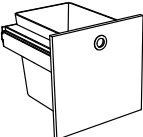
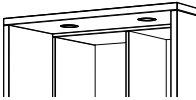
Laminat
Finér

| | | |
|---|---|-------------|
|  | <p>Kaffestation, 4 rum</p> <p>Samlet pris 46.630 60.290</p> <p>Kaffestationen indeholder:</p> <p>4152 Kaffestation bro med bagbeklædning 5351 2 x Quadro reol, H 784 x B 804 x D 430 mm 3156 Lav sokkel til D 430 mm (H 95 x B 1604 x D 390 mm)</p> <p>Kaffestationen kan indrettes med standard Quadro opbevaring. Se side 14-27.</p> | |
|  | <p>Priseksempel på kaffestation med Quadro opbevaring, 4 rum</p> <p>Samlet pris 67.420 82.650</p> <p>Kaffestationen indeholder:</p> <p>4152 Kaffestation bro med bagbeklædning 5351 2 x Quadro reol, H 784 x B 804 x D 430 mm 3156 Lav sokkel til D 430 mm (H 95 x B 1604 x D 390 mm) 5581 Quadro låge, 2 rum høj, venstre hængt inkl. push beslag (5465) 5581 Quadro låge, 2 rum høj, højre hængt inkl. push beslag (5465) 5232 2 x Indsats med 1 skuffe, D 430 mm 5513 2 x Indsats med 2 skuffer, D 430 mm 5466 6 x push beslag til skuffer, pr. skuffe 5313 2 x Quadro reol, H 400 x B 804 x D 350 mm 5470 2 x Vægophæng til reol i kaffestation</p> | |
|  | <p>Skuffe med plastbeholder</p> <p>5089 Skuffe inkl. 20L plastbeholder 2.895 3.270 7974 Poser til 20L spande, 100 stk. 775</p> <p>Kan f.eks. anvendes til affald, kaffegrums m.m.</p> | |
|  | <p>LED spots til kaffestationer</p> <p>7452 LED spotlights inkl., styringsenhed med touch funktion, pr. sæt 3.195</p> <p>Bemærk, et sæt består af 2 spots i 2 rum bred kaffestation og 3 spots i 3-4 rums bred kaffestation.</p> | Pris |
|  <p>Ø60 • 60 •</p> | <p>Kabelgennemføringer – flere muligheder. Se side 79 og 122.</p> | |
| | <p>Tillæg</p> <p>5553 Fronter med linoleum eller XP mat laminat, pr. låge 1-3 rum høj 375 5575 Fronter med linoleum eller XP mat laminat, pr. låge 4-5 rum høj 740 3280 Bordplade med XP mat laminat 1.415 4161 Bordplade i Corian (Glacier White) eller kompaktlaminat, 2 rum bred kaffestation 7.800 4160 Bordplade i Corian (Glacier White) eller kompaktlaminat, 3 rum bred kaffestation 9.365 4162 Bordplade i Corian (Glacier White) eller kompaktlaminat, 4 rum bred kaffestation 10.925 4171 Bagbeklædning i HPL, 2 rum bred kaffestation 2.395 4170 Bagbeklædning i HPL, 3 rum bred kaffestation 2.985 4172 Bagbeklædning i HPL, 4 rum bred kaffestation 3.570</p> | |

Laminat: Opaque White, Montana Grey, Platinum Grey, Anthracite Grey, Slate Grey, Volcanic Black eller Lindberg Oak.

Finér: ask, ahorn, bøg eller eg + tillæg 25% for valnød

Finérretning: lodret på låger, vandret på skuffer samt bagbeklædning ved 4 rum bred kaffestation

Priser i NOK

QUADRO DIVIDER



Generelt for Quadro Divider:

- Vanger i sort eller hvid pulverlak
- H 1900 mm inkl stillesko
- Fremstillet i 2 mm stål
- Systemhuller til fleksibel indretning med standard Quadro opbevaring
- Tilbehør i B 804 mm og D 430 mm, samt max højde 1168 mm
- Leveres usamlet - opbevaring leveres samlet
- Værktøj til montering af opbevaring medfølger
- 10 års garanti

OBS:

Quadro Divider skal bestå af minimum 1 rum høj modul i bund, samt hylde i top for at sikre stabilitet. Vangerne skal desuden fastmonteres i gulv.

Vange* tilbydes i:

- Sort pulverlak
- Hvid pulverlak

* Vi anbefaler, at vangerne fastmonteres i gulv.

Tilbehør i B 804 x D 430 mm:

- Hylde
- Hylde med bøjlestang
- Blomsterkasse
- Reol 1/2-3 rum høj
- Skab 1-3 rum høj
- Miljøstation
- Locker 1-3 rum høj
- Skydedørsskab

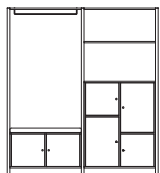

QUADRO Divider

Laminat
Finér

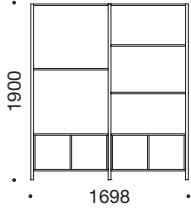
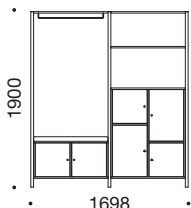
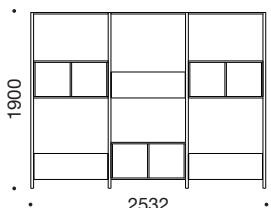
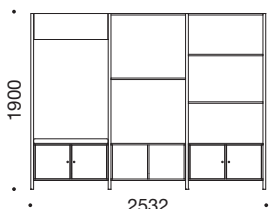
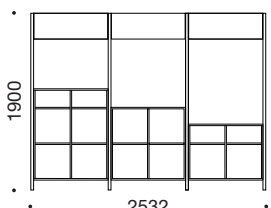
| | |
|--|--|
|  <p>1900 1698</p> | <p>Priseksempel Quadro Divider, 2 sektioner</p> <p>Samlet pris 19.605 21.830</p> <p>Quadro Divider i 2 sektioner indeholder:</p> <p>5611 3 x Vange, H 1900 x B 30 x D 347 mm 7.935 7.935</p> <p>5615 5 x Hylde, H 16 mm 6.750 7.975</p> <p>5332 2 x Reol, H 400 mm 4.920 5.920</p> |
|  <p>1900 1698</p> | <p>Priseksempel Quadro Divider, 2 sektioner</p> <p>Samlet pris 29.825 32.945</p> <p>Quadro Divider i 2 sektioner indeholder:</p> <p>5611 3 x Vange, H 1900 x B 30 x D 347 mm 7.935 7.935</p> <p>5618 1 x Hylde med bøjlestang, H 76 mm 2.590 2.835</p> <p>5615 2 x Hylde, H 16 mm 2.700 3.190</p> <p>5333 1 x Skab, H 400 mm 4.240 5.050</p> <p>3582 1 x Sædepude, H 50 mm 3.325 3.325</p> <p>5015 1 x Locker med 2 små og 2 store låger, H 976 mm 9.035 10.610</p> |
|  <p>1900 2532</p> | <p>Priseksempel Quadro Divider, 3 sektioner</p> <p>Samlet pris 31.655 35.930</p> <p>Quadro Divider i 3 sektioner indeholder:</p> <p>5611 4 x Vange, H 1900 x B 30 x D 347 mm 10.580 10.580</p> <p>5615 3 x Hylde, H 16 mm 4.050 4.785</p> <p>5265 3 x Reol uden bagbeklædning, H 400 mm 7.380 8.880</p> <p>5221 3 x Blomsterkasse, H 280 mm 9.645 11.685</p> |
|  <p>1900 2532</p> | <p>Priseksempel Quadro Divider, 3 sektioner</p> <p>Samlet pris 34.810 38.835</p> <p>Quadro Divider i 3 sektioner indeholder:</p> <p>5611 4 x Vange, H 1900 x B 30 x D 347 mm 10.580 10.580</p> <p>5221 1 x Blomsterkasse, H 280 mm 3.215 3.895</p> <p>5333 2 x Skab, H 400 mm 8.480 10.100</p> <p>3582 1 x Sædepude, H 50 mm 3.325 3.325</p> <p>5615 5 x Hylde, H 16 mm 6.750 7.975</p> <p>5265 1 x Reol uden bagbeklædning, H 400 mm 2.460 2.960</p> |
|  <p>1900 2532</p> | <p>Priseksempel Quadro Divider, 3 sektioner</p> <p>Samlet pris 32.675 37.375</p> <p>Quadro Divider i 3 sektioner indeholder:</p> <p>5611 4 x Vange, H 1900 x B 30 x D 347 mm 10.580 10.580</p> <p>5221 3 x Blomsterkasse, H 280 mm 9.645 11.685</p> <p>5355 1 x Reol, H 984 mm 4.880 5.850</p> <p>5351 1 x Reol, H 784 mm 3.785 4.630</p> <p>5354 1 x Reol, H 600 mm 3.785 4.630</p> |

QUADRO Divider

Pris

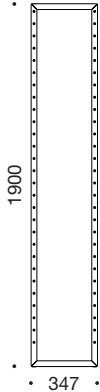
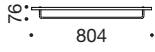
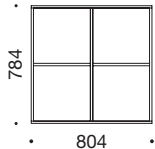
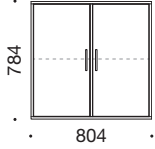
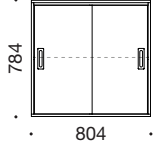
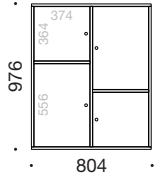
|  | <p>Vange til Quadro Divider</p> <p>5611 Vange, H 1900 x B 30 x D 347 mm, pr. stk. 2.645</p> <p>Fås i hvid eller sort.</p> | | | | | | | | | | | | | | | | | | | | | | | | | | | | | | | | | |
|---|---|-------------------------------------|---------------|-------|--|---|-------|---|-------|---------------------|---|-------|--------|---|-------|--------|--|-------|-------|---|--------|--------|----------------------------|-------|-------|---------------------|-------|-------|--|-------|-------|----------------------|-------|-------|
|  | <table border="1"> <thead> <tr> <th></th> <th>Laminat</th> <th>Finér</th> <th>Nordic Nature</th> </tr> </thead> <tbody> <tr> <td>Hylde til Quadro Divider, B 804 x D 430 mm</td> <td></td> <td></td> <td></td> </tr> <tr> <td>5615 Hylde, H 16 mm</td> <td>1.350</td> <td>1.595</td> <td>1.685</td> </tr> <tr> <td>5618 Hylde med bøjlestang, H 76 mm</td> <td>2.590</td> <td>2.835</td> <td>2.930</td> </tr> </tbody> </table> | | Laminat | Finér | Nordic Nature | Hylde til Quadro Divider, B 804 x D 430 mm | | | | 5615 Hylde, H 16 mm | 1.350 | 1.595 | 1.685 | 5618 Hylde med bøjlestang, H 76 mm | 2.590 | 2.835 | 2.930 | | | | | | | | | | | | | | | | | |
| | Laminat | Finér | Nordic Nature | | | | | | | | | | | | | | | | | | | | | | | | | | | | | | | |
| Hylde til Quadro Divider, B 804 x D 430 mm | | | | | | | | | | | | | | | | | | | | | | | | | | | | | | | | | | |
| 5615 Hylde, H 16 mm | 1.350 | 1.595 | 1.685 | | | | | | | | | | | | | | | | | | | | | | | | | | | | | | | |
| 5618 Hylde med bøjlestang, H 76 mm | 2.590 | 2.835 | 2.930 | | | | | | | | | | | | | | | | | | | | | | | | | | | | | | | |
|  | <table border="1"> <thead> <tr> <th></th> <th>Laminat</th> <th>Finér</th> </tr> </thead> <tbody> <tr> <td>Reol til Quadro Divider, B 804 x D 430 mm</td> <td></td> <td></td> </tr> <tr> <td>5427 Reol, H 216 mm</td> <td>2.460</td> <td>2.960</td> </tr> <tr> <td>5332 Reol, H 400 mm</td> <td>2.460</td> <td>2.960</td> </tr> <tr> <td>5265 Reol uden bagbeklædning, H 400 mm</td> <td>2.460</td> <td>2.960</td> </tr> <tr> <td>5354 Reol, H 600 mm</td> <td>3.785</td> <td>4.630</td> </tr> <tr> <td>5320 Reol uden skillerum øverst, H 784 mm</td> <td>3.785</td> <td>4.630</td> </tr> <tr> <td>5351 Reol, H 784 mm</td> <td>3.785</td> <td>4.630</td> </tr> <tr> <td>5355 Reol, H 984 mm</td> <td>4.880</td> <td>5.850</td> </tr> <tr> <td>5321 Reol uden skillerum øverst, H 1168 mm</td> <td>4.880</td> <td>5.850</td> </tr> <tr> <td>5357 Reol, H 1168 mm</td> <td>4.880</td> <td>5.850</td> </tr> </tbody> </table> | | Laminat | Finér | Reol til Quadro Divider, B 804 x D 430 mm | | | 5427 Reol, H 216 mm | 2.460 | 2.960 | 5332 Reol, H 400 mm | 2.460 | 2.960 | 5265 Reol uden bagbeklædning, H 400 mm | 2.460 | 2.960 | 5354 Reol, H 600 mm | 3.785 | 4.630 | 5320 Reol uden skillerum øverst, H 784 mm | 3.785 | 4.630 | 5351 Reol, H 784 mm | 3.785 | 4.630 | 5355 Reol, H 984 mm | 4.880 | 5.850 | 5321 Reol uden skillerum øverst, H 1168 mm | 4.880 | 5.850 | 5357 Reol, H 1168 mm | 4.880 | 5.850 |
| | Laminat | Finér | | | | | | | | | | | | | | | | | | | | | | | | | | | | | | | | |
| Reol til Quadro Divider, B 804 x D 430 mm | | | | | | | | | | | | | | | | | | | | | | | | | | | | | | | | | | |
| 5427 Reol, H 216 mm | 2.460 | 2.960 | | | | | | | | | | | | | | | | | | | | | | | | | | | | | | | | |
| 5332 Reol, H 400 mm | 2.460 | 2.960 | | | | | | | | | | | | | | | | | | | | | | | | | | | | | | | | |
| 5265 Reol uden bagbeklædning, H 400 mm | 2.460 | 2.960 | | | | | | | | | | | | | | | | | | | | | | | | | | | | | | | | |
| 5354 Reol, H 600 mm | 3.785 | 4.630 | | | | | | | | | | | | | | | | | | | | | | | | | | | | | | | | |
| 5320 Reol uden skillerum øverst, H 784 mm | 3.785 | 4.630 | | | | | | | | | | | | | | | | | | | | | | | | | | | | | | | | |
| 5351 Reol, H 784 mm | 3.785 | 4.630 | | | | | | | | | | | | | | | | | | | | | | | | | | | | | | | | |
| 5355 Reol, H 984 mm | 4.880 | 5.850 | | | | | | | | | | | | | | | | | | | | | | | | | | | | | | | | |
| 5321 Reol uden skillerum øverst, H 1168 mm | 4.880 | 5.850 | | | | | | | | | | | | | | | | | | | | | | | | | | | | | | | | |
| 5357 Reol, H 1168 mm | 4.880 | 5.850 | | | | | | | | | | | | | | | | | | | | | | | | | | | | | | | | |
|  | <p>Skab til Quadro Divider, B 804 x D 430 mm</p> <table border="1"> <tbody> <tr> <td>5333 Skab, H 400 mm</td> <td>4.240</td> <td>5.050</td> </tr> <tr> <td>5352 Skab med 1 hylde bag hver låge, H 784 mm</td> <td>6.285</td> <td>7.860</td> </tr> <tr> <td>5326 Skab med 1 hylde bag hver låge, H 1168 mm</td> <td>7.380</td> <td>9.080</td> </tr> <tr> <td>5358 Skab med 2 hylder bag hver låge, H 1168 mm</td> <td>8.610</td> <td>10.320</td> </tr> </tbody> </table> | 5333 Skab, H 400 mm | 4.240 | 5.050 | 5352 Skab med 1 hylde bag hver låge, H 784 mm | 6.285 | 7.860 | 5326 Skab med 1 hylde bag hver låge, H 1168 mm | 7.380 | 9.080 | 5358 Skab med 2 hylder bag hver låge, H 1168 mm | 8.610 | 10.320 | | | | | | | | | | | | | | | | | | | | | |
| 5333 Skab, H 400 mm | 4.240 | 5.050 | | | | | | | | | | | | | | | | | | | | | | | | | | | | | | | | |
| 5352 Skab med 1 hylde bag hver låge, H 784 mm | 6.285 | 7.860 | | | | | | | | | | | | | | | | | | | | | | | | | | | | | | | | |
| 5326 Skab med 1 hylde bag hver låge, H 1168 mm | 7.380 | 9.080 | | | | | | | | | | | | | | | | | | | | | | | | | | | | | | | | |
| 5358 Skab med 2 hylder bag hver låge, H 1168 mm | 8.610 | 10.320 | | | | | | | | | | | | | | | | | | | | | | | | | | | | | | | | |
|  | <p>Skydedørsskab til Quadro Divider, B 804 x D 430 mm</p> <table border="1"> <tbody> <tr> <td>5296 Skydedørsskab, H 784 mm</td> <td>6.745</td> <td>7.975</td> </tr> <tr> <td>5294 Skydedørsskab med åbne rum øverst, H 1168 mm</td> <td>8.200</td> <td>9.735</td> </tr> <tr> <td>5295 Skydedørsskab, H 1168 mm</td> <td>8.270</td> <td>9.700</td> </tr> </tbody> </table> | 5296 Skydedørsskab, H 784 mm | 6.745 | 7.975 | 5294 Skydedørsskab med åbne rum øverst, H 1168 mm | 8.200 | 9.735 | 5295 Skydedørsskab, H 1168 mm | 8.270 | 9.700 | | | | | | | | | | | | | | | | | | | | | | | | |
| 5296 Skydedørsskab, H 784 mm | 6.745 | 7.975 | | | | | | | | | | | | | | | | | | | | | | | | | | | | | | | | |
| 5294 Skydedørsskab med åbne rum øverst, H 1168 mm | 8.200 | 9.735 | | | | | | | | | | | | | | | | | | | | | | | | | | | | | | | | |
| 5295 Skydedørsskab, H 1168 mm | 8.270 | 9.700 | | | | | | | | | | | | | | | | | | | | | | | | | | | | | | | | |
|  | <p>Locker til Quadro Divider, B 804 x D 430 mm</p> <table border="1"> <tbody> <tr> <td>5011 Locker med 2 låger, H 400 mm</td> <td>4.240</td> <td>5.050</td> </tr> <tr> <td>5013 Locker med 2 låger, H 592 mm</td> <td>4.895</td> <td>5.910</td> </tr> <tr> <td>5015 Locker med 2 små og 2 store låger, H 976 mm</td> <td>9.035</td> <td>10.610</td> </tr> <tr> <td>5019 Locker med 4 låger, H 1168 mm</td> <td>9.730</td> <td>11.360</td> </tr> <tr> <td>5021 Locker med 2 små og 2 store låger, H 1168 mm</td> <td>9.730</td> <td>11.360</td> </tr> <tr> <td>5031 Locker med 2 låger og brevindkast, H 592 mm</td> <td>5.995</td> <td>7.230</td> </tr> <tr> <td>5033 Locker med 4 låger og brevindkast, H 1168 mm</td> <td>11.900</td> <td>13.885</td> </tr> </tbody> </table> | 5011 Locker med 2 låger, H 400 mm | 4.240 | 5.050 | 5013 Locker med 2 låger, H 592 mm | 4.895 | 5.910 | 5015 Locker med 2 små og 2 store låger, H 976 mm | 9.035 | 10.610 | 5019 Locker med 4 låger, H 1168 mm | 9.730 | 11.360 | 5021 Locker med 2 små og 2 store låger, H 1168 mm | 9.730 | 11.360 | 5031 Locker med 2 låger og brevindkast, H 592 mm | 5.995 | 7.230 | 5033 Locker med 4 låger og brevindkast, H 1168 mm | 11.900 | 13.885 | | | | | | | | | | | | |
| 5011 Locker med 2 låger, H 400 mm | 4.240 | 5.050 | | | | | | | | | | | | | | | | | | | | | | | | | | | | | | | | |
| 5013 Locker med 2 låger, H 592 mm | 4.895 | 5.910 | | | | | | | | | | | | | | | | | | | | | | | | | | | | | | | | |
| 5015 Locker med 2 små og 2 store låger, H 976 mm | 9.035 | 10.610 | | | | | | | | | | | | | | | | | | | | | | | | | | | | | | | | |
| 5019 Locker med 4 låger, H 1168 mm | 9.730 | 11.360 | | | | | | | | | | | | | | | | | | | | | | | | | | | | | | | | |
| 5021 Locker med 2 små og 2 store låger, H 1168 mm | 9.730 | 11.360 | | | | | | | | | | | | | | | | | | | | | | | | | | | | | | | | |
| 5031 Locker med 2 låger og brevindkast, H 592 mm | 5.995 | 7.230 | | | | | | | | | | | | | | | | | | | | | | | | | | | | | | | | |
| 5033 Locker med 4 låger og brevindkast, H 1168 mm | 11.900 | 13.885 | | | | | | | | | | | | | | | | | | | | | | | | | | | | | | | | |

QUADRO Divider

Laminat
Finér

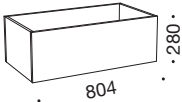
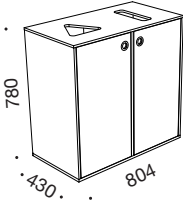
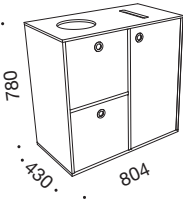
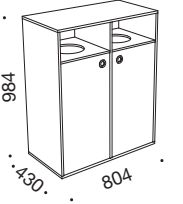
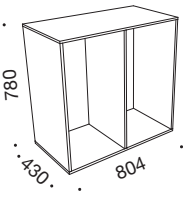
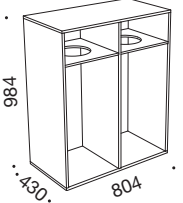
| | | | |
|---|---|---------------------------|---------------------------|
|  | <p>Blomsterkasse til Quadro Divider, B 804 x D 430 mm</p> <p>5221 Blomsterkasse, H 280 mm</p> <p>5072 Blomsterkasse med hævet bund, H 500 mm</p> | <p>3.215</p> <p>3.200</p> | <p>3.895</p> <p>3.710</p> |
|  | <p>Miljøstation, 2 rum</p> <p>5381 2 rum bred med</p> <p>A: udskæring til papir og rum med poseudtræk</p> <p>B: udskæring med trekant og rum med poseudtræk</p> | <p>9.985</p> | <p>11.555</p> |
|  | <p>Miljøstation, 2 rum</p> <p>4115 2 rum bred med</p> <p>A: udskæring med cirkel Ø210 mm og rum med skuffer inkl. to plastbeholdere (20L) og lille plastindsats til batterier (1,3L)</p> <p>B: udskæring til papir og rum med poseudtræk</p> | <p>12.730</p> | <p>14.690</p> |
|  | <p>Miljøstation, 2 rum med indkast</p> <p>4116 2 rum bred med</p> <p>A/B: indkast, udskæring med cirkel Ø210 mm, samt rum med poseudtræk</p> | <p>11.360</p> | <p>13.055</p> |
|  | <p>Miljøstation, 2 rum korpus</p> <p>5082 2 rum bred, tomt korpus</p> <p>Oplys venligst, hvilken type topudskæring og indretning i rum A og B.</p> <p>Se s. 11 i prislisten for udskæringer og indretning.</p> | <p>3.880</p> | <p>4.725</p> |
|  | <p>Miljøstation, 2 rum med indkast, korpus</p> <p>5087 2 rum bred med indkast, tomt korpus</p> <p>Oplys venligst, hvilken type indretning.</p> <p>Til denne type kan du vælge mellem 5093, 5091 og 5090.</p> <p>Se s. 11 i prislisten for udskæringer og indretning.</p> | <p>5.255</p> | <p>6.215</p> |

QUADRO BLOMSTERKASSE



Generelt for blomsterkasser:

- Lavet i 16 mm plader
- 7 korpuserfarver i laminat
- 5 korpuserfarver i finér
- 2 mm slagfast ABS kant ved laminatoverflader
- 2 mm trækant ved finér
- Uden plastforing
- Leveres samlet - kun ben og hjul skal monteres
- 10 års garanti

Korpus tilbydes i:

- **Laminat:** Opaque White, Montana Grey, Platinum Grey, Anthracite Grey, Slate Grey, Volcanic Black, Lindberg Oak eller Congo
- **Finér:** ahorn, ask, bøg, eg eller valnød**

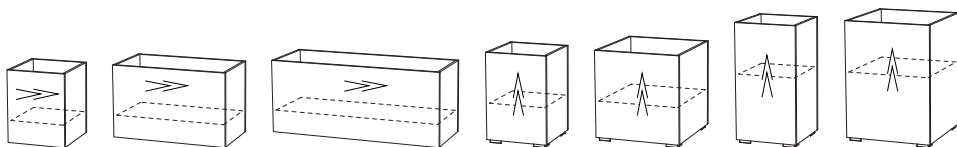

Understøtning:

- Sokkel
- Pladesokkel
- Hjul
- Bensokkel
- Hjørnefod
- Rundt ben
- Firkantet ben



QUADRO Blomsterkasse

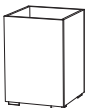
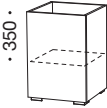
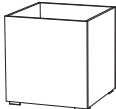
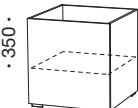
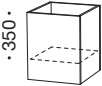

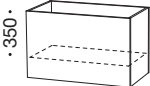
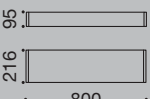
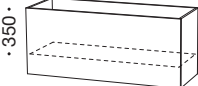
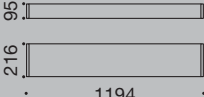
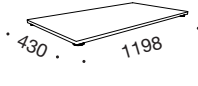
Laminat
Finér

| | | | | |
|---|-------------|---|-------------------|-------------------|
|  | 5050 | Blomsterkasse uden plastforing til gulv, B 430 mm 5050 Blomsterkasse med hjørnefødder H 625 x B 430 x D 430 mm | 2.865 | 3.375 |
| | | 5052 Blomsterkasse med hjørnefødder, hævet bund H 625 x B 430 x D 430 mm | 2.865 | 3.375 |
|  | 5052 | 5054 Blomsterkasse med hjørnefødder H 825 x B 430 x D 430 mm | 3.200 | 3.710 |
| | | 5056 Blomsterkasse med hjørnefødder, hævet bund H 825 x B 430 x D 430 mm | 3.200 | 3.710 |
|  | 5060 | Blomsterkasse uden plastforing til gulv, B 600 mm 5060 Blomsterkasse med hjørnefødder H 625 x B 600 x D 600 mm | 3.200 | 3.710 |
| | | 5062 Blomsterkasse med hjørnefødder, hævet bund H 625 x B 600 x D 600 mm | 3.200 | 3.710 |
|  | 5062 | 5064 Blomsterkasse med hjørnefødder H 825 x B 600 x D 600 mm | 3.535 | 4.045 |
| | | 5066 Blomsterkasse med hjørnefødder, hævet bund H 825 x B 600 x D 600 mm | 3.535 | 4.045 |
|  | | Blomsterkasse uden plastforing til gulv, B 410 mm 5071 Blomsterkasse med hævet bund H 500 x B 410 x D 430 mm | 2.695 | 3.200 |
|  | | Sokkel, 1-rum bred 5402 Lav sokkel til D 430 mm (H 95 x B 406 x D 390 mm) 5403 Høj sokkel til D 430 mm (H 216 x B 406 x D 390 mm) | 735 1.235 | 880 1.485 |
|  | | Blomsterkasse uden plastforing til gulv, B 804 mm 5072 Blomsterkasse med hævet bund H 500 x B 804 x D 430 mm | 3.200 | 3.710 |
|  | | Sokkel, 2-rum bred 5412 Lav sokkel til D 430 mm (H 95 x B 800 x D 390 mm) 5413 Høj sokkel til D 430 mm (H 216 x B 800 x D 390 mm) | 850 1.360 | 1.000 1.625 |
|  | | Blomsterkasse uden plastforing til gulv, B 1198 mm 5073 Blomsterkasse med hævet bund H 500 x B 1198 x D 430 mm | 3.875 | 4.380 |
|  | | Sokkel, 3-rum bred 5435 Lav sokkel til D 430 mm (H 95 x B 1194 x D 390 mm) 5437 Høj sokkel til D 430 mm (H 216 x B 1194 x D 390 mm) | 1.040 1.530 | 1.265 1.835 |
|  | | Pladesokkel med stillesko, H 22 mm 5395 Pladesokkel, H 22 x B 410 x D 430 mm 5397 Pladesokkel, H 22 x B 804 x D 430 mm 5399 Pladesokkel, H 22 x B 1198 x D 430 mm | 485 485 485 | 530 530 530 |

Priser i NOK

QUADRO Blomsterkasse

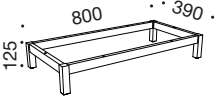
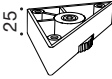
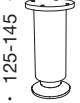
Pris

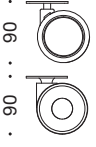
| | |
|---|--|
|  | <p>Bensokkel i sort metal med stillesko</p> <p>5480 Bensokkel, H 125 x B 406 x D 390 mm 1.545</p> <p>5481 Bensokkel, H 125 x B 800 x D 390 mm 1.670</p> <p>5482 Bensokkel, H 125 x B 1194 x D 390 mm 1.845</p> |
|  | <p>Hjørnefod</p> <p>5426 Plastfod med stilleskrue, pr. stk. 95</p> <p>Højdejusterbar med medsendt umbraco nøgle.</p> |
|  | <p>Rundt ben</p> <p>5420 Alu-ben med højdejustering 125-145 mm, pr. stk. 460</p> <p>5419 Alu-ben med højdejustering 180-200 mm, pr. stk. 670</p> |
|  | <p>Firkantet ben</p> <p>5418 Firkantet stålben med stillesko, pr. stk. 210</p> |
|  | <p>Hjul</p> <p>5527 Standard hjul (grå), pr. hjul 210</p> <p>5521 Hjul med kapsel i Nordic Nature, pr. hjul 390</p> <p>5572 Hjul med kapsel i hvid el. sort, pr. hjul 240</p> |

V OPBEVARING



Generelt for V opbevaring:

- Lavet i 16 mm plader
- 6 korpuser i laminat
- 5 korpuser i finér
- 7 understøtninger
- 3 bredder på reoler og skabe
- 3 højder
- 2 dybder: D 350 og D 400 mm
- Bagbeklædning i 8 mm plader
- Slagfaste smigsamlinger med en smigvinkel på 45°
- 2 mm slagfast ABS kant ved laminatoverflader
- 2 mm trækant ved finér
- 33 farver i laminat - heraf 20 højtryksslaminater
- Nordic Nature fronter i højtryksslaminat
- 13 forskellige greb
- Kan bruges som rumdelere
- Leveres samlet - kun greb, ben og hjul skal monteres
- Testet efter EN16121+EN16122
- 10 års garanti

Korpus tilbydes i:

- **Laminat:** Opaque White, Montana Grey, Platinum Grey, Anthracite Grey, Volcanic Black, Lindberg Oak eller Congo
- **Finér:** ahorn, ask, bøg, eg eller valnød**

Leveres med laminat eller finér på bagbeklædningen og kan anvendes som rumdelere.

Fronter:

- Låger
- Plexiglaslåger
- Skuffer / brevbakker
- Hængemapperammer

Overflader - fronter:

- Standardlaminat
- Nordic Nature (HPL)
- Finér
- Linoleum*
- XP mat laminat*

Understøtning:

- Sokkel
- Bensokkel (Kun til D 400 mm)
- Pladesokkel
- Vægophæng
- Hjul
- Ben
- Hjørnefod

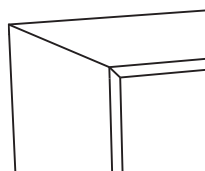

* Bemærk tillæg se side 66.

| | | |
|----|----|----|
| A3 | B3 | C3 |
| A2 | B2 | C2 |
| A1 | B1 | C1 |

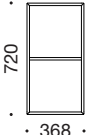
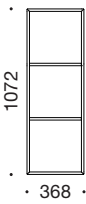

V Opbevaring

Laminat
Finér

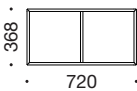
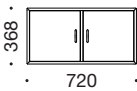
| | | | |
|--|---|---|----------------------------------|
|  | Reol 6304 Reol, D 350 mm 6324 Reol, D 400 mm | 1.405 1.680 | 1.685 2.005 |
| | Skab 6305 Skab, D 350 mm 6322 Skab, D 400 mm Standard: venstrehængslet | 2.445 2.720 | 2.910 3.230 |
|  | Reol 6302 Reol, D 350 mm 6342 Reol, D 400 mm | 2.615 3.040 | 3.145 3.660 |
| | Skab 6303 Skab med 1 hylde bag låge, D 350 mm 6343 Skab med 1 hylde bag låge, D 400 mm Standard: venstrehængslet | 4.065 4.490 | 5.035 5.550 |
|  | Reol 6306 Reol, D 350 mm 6346 Reol, D 400 mm | 3.585 3.875 | 4.505 4.855 |
| | Skab 6307 Skab med 2 hylder bag låge, D 350 mm 6347 Skab med 2 hylder bag låge, D 400 mm Standard: venstrehængslet | 5.765 6.055 | 7.120 7.470 |
|   | Sokkel, 1-rum bred 6401 Lav sokkel til D 350 mm (H 95 x B 363 x D 310 mm) 6402 Lav sokkel til D 400 mm (H 95 x B 363 x D 360 mm) 6404 Høj sokkel til D 350 mm (H 216 x B 363 x D 310 mm) 6403 Høj sokkel til D 400 mm (H 216 x B 363 x D 360 mm) | 845 845 1.415 1.415 | 1.015 1.015 1.700 1.700 |
| | Reol 6313 Reol, D 350 mm 6332 Reol, D 400 mm | 2.615 3.060 | 3.145 3.660 |
| | Skab 6314 Skab, D 350 mm 6333 Skab, D 400 mm | 4.695 5.140 | 5.595 6.110 |
| |  | Reol 6313 Reol, D 350 mm 6332 Reol, D 400 mm | 2.615 3.060 |
|  | Skab 6314 Skab, D 350 mm 6333 Skab, D 400 mm | 4.695 5.140 | 5.595 6.110 |

Priser i NOK

 Laminat: Opaque White, Montana Grey, Platinum Grey, Anthracite Grey, Volcanic Black eller Lindberg Oak + hjørneliste i Nordic Nature.
 Finér: ask, ahorn, bøg eller eg + tillæg 25% for valnød*

V Opbevaring

Laminat
Finér

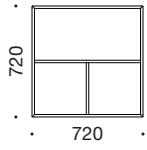
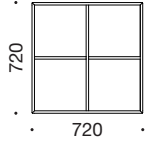
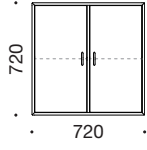
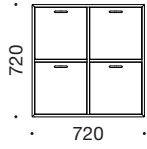
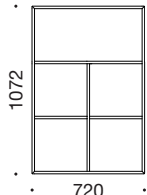
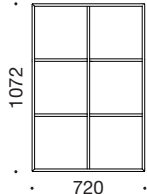
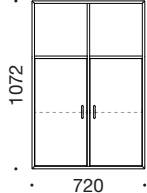
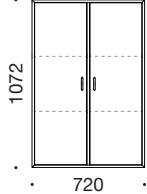

| | | | |
|---|---|-----------------------------|-----------------------------|
|  | <p>Reol</p> <p>6310 Reol, D 350 mm</p> <p>6320 Reol, D 400 mm</p> <p>Kun 1-rums høje låger til denne model.</p> | <p>4.265</p> <p>4.505</p> | <p>5.115</p> <p>5.395</p> |
|  | <p>Reol</p> <p>6311 Reol, D 350 mm</p> <p>6351 Reol, D 400 mm</p> | <p>4.265</p> <p>4.505</p> | <p>5.115</p> <p>5.395</p> |
|  | <p>Skab</p> <p>6312 Skab med 1 hylde bag hver låge, D 350 mm</p> <p>6352 Skab med 1 hylde bag hver låge, D 400 mm</p> | <p>7.165</p> <p>7.405</p> | <p>8.895</p> <p>9.175</p> |
|  | <p>Reol med hængemapperammer, D 400 mm</p> <p>6353 Reol med 4 hængemapperammer og udtræksspærre</p> <p>Der er ikke mulighed for centrallås.</p> | <p>14.065</p> | <p>14.955</p> |
|  | <p>Reol</p> <p>6327 Reol, D 350 mm</p> <p>6321 Reol, D 400 mm</p> <p>Kun 1- og 2-rums høje låger til denne model.</p> <p>Bemærk, leveres ikke med vægophæng.</p> | <p>5.815</p> <p>6.045</p> | <p>6.990</p> <p>7.280</p> |
|  | <p>Reol</p> <p>6317 Reol, D 350 mm</p> <p>6357 Reol, D 400 mm</p> | <p>5.815</p> <p>6.045</p> | <p>6.990</p> <p>7.280</p> |
|  | <p>Skab</p> <p>6319 Skab med 1 hylde bag hver låge, D 350 mm</p> <p>6326 Skab med 1 hylde bag hver låge, D 400 mm</p> | <p>8.715</p> <p>8.945</p> | <p>10.770</p> <p>11.060</p> |
|  | <p>Skab</p> <p>6318 Skab med 2 hylder bag hver låge, D 350 mm</p> <p>6358 Skab med 2 hylder bag hver låge, D 400 mm</p> | <p>10.175</p> <p>10.405</p> | <p>12.220</p> <p>12.510</p> |

Priser i NOK

 Laminat: Opaque White, Montana Grey, Platinum Grey, Anthracite Grey, Volcanic Black eller Lindberg Oak + hjørneliste i Nordic Nature.
 Finér: ask, ahorn, bøg eller eg + tillæg 25% for valnød*

V Opbevaring

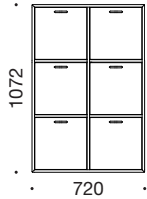
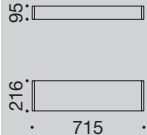
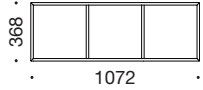
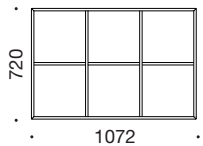
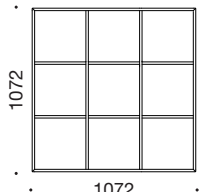
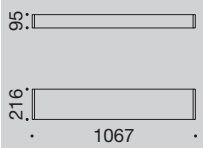
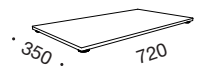
Laminat
Finér





| | | | |
|---|---|--|--|
|  | <p>Reol med hængemapperammer, D 400 mm</p> <p>6359 Reol med 6 hængemapperammer og udtræksspærre</p> <p>Der er ikke mulighed for centrallås.</p> | <p>20.385</p> | <p>21.620</p> |
|  | <p>Sokkel, 2-rum bred</p> <p>6411 Lav sokkel til D 350 mm (H 95 x B 715 x D 310 mm)</p> <p>6412 Lav sokkel til D 400 mm (H 95 x B 715 x D 360 mm)</p> <p>6414 Høj sokkel til D 350 mm (H 216 x B 715 x D 310 mm)</p> <p>6413 Høj sokkel til D 400 mm (H 216 x B 715 x D 360 mm)</p> | <p>975 975 1.560 1.560</p> | <p>1.155 1.155 1.850 1.850</p> |
|  | <p>Reol</p> <p>6334 Reol, D 350 mm</p> <p>6335 Reol, D 400 mm</p> | <p>3.670 3.810</p> | <p>4.590 4.800</p> |
|  | <p>Reol</p> <p>6336 Reol, D 350 mm</p> <p>6339 Reol, D 400 mm</p> | <p>6.265 6.530</p> | <p>8.080 8.370</p> |
|  | <p>Reol</p> <p>6340 Reol, D 350 mm</p> <p>6341 Reol, D 400 mm</p> | <p>10.230 11.080</p> | <p>12.820 13.905</p> |
|  | <p>Sokler, 3-rum bred</p> <p>6415 Lav sokkel til D 350 mm (H 95 x B 1067 x D 310 mm)</p> <p>6417 Lav sokkel til D 400 mm (H 95 x B 1067 x D 360 mm)</p> <p>6416 Høj sokkel til D 350 mm (H 216 x B 1067 x D 310 mm)</p> <p>6418 Høj sokkel til D 400 mm (H 216 x B 1067 x D 360 mm)</p> | <p>1.205 1.205 1.750 1.750</p> | <p>1.445 1.445 2.110 2.110</p> |
|  | <p>Pladesokkel med stillesko, H 22 mm</p> <p>6434 1-rum bred i D 350 mm (L 368 mm x D 350 mm)</p> <p>6435 1-rum bred i D 400 mm (L 368 mm x D 400 mm)</p> <p>6436 2-rum bred i D 350 mm (L 720 mm x D 350 mm)</p> <p>6437 2-rum bred i D 400 mm (L 720 mm x D 400 mm)</p> <p>6438 3-rum bred i D 350 mm (L 1072 mm x D 350 mm)</p> <p>6439 3-rum bred i D 400 mm (L 1072 mm x D 400 mm)</p> | <p>555 555 555 555 555 555</p> | <p>610 610 610 610 610 610</p> |
|  | <p>Afstandsstykke til topplade</p> <p>5415 Alu-afstandsstykke - 100 mm, pr. stk.</p> | <p></p> | <p>460</p> |

Priser i NOK

 Laminat: Opaque White, Montana Grey, Platinum Grey, Anthracite Grey, Volcanic Black eller Lindberg Oak + hjørneliste i Nordic Nature.
 Finér: ask, ahorn, bøg eller eg + tillæg 25% for valnød*

V Tilbehør

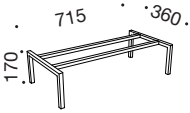
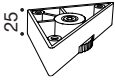
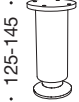
Pris





| | |
|--|---|
|  | <p>Vægophæng</p> <p>5525 Vægophæng (kun til 1-rums høje reoler) 635</p> <p>5530 Vægophæng med støtteliste 1.150</p> <p>Oplys venligst reolbredde/model ved bestilling.</p> |
|  <p>5527</p>  <p>5521 5572</p> | <p>Hjul</p> <p>5527 Standard hjul (grå), pr. hjul 210</p> <p>5521 Hjul med kapsel i Nordic Nature, pr. hjul 390</p> <p>5572 Hjul med kapsel i hvid el. sort, pr. hjul 240</p> <p>Der skal benyttes 5 hjul ved modulbredde 1072 mm - hjulene frarådes til dybde 350 mm.</p> |
|  <p>715 360 170</p> | <p>Bensokkel i sort metal, D 400 mm</p> <p>6483 Bensokkel med stillesko, H 170 x B 715 x D 360 mm 2.555</p> <p>6481 Bensokkel med stillesko, H 170 x B 360 x D 360 mm 2.555</p> |
|  <p>25</p> | <p>Hjørnefod</p> <p>5426 Plastfod med stilleskrue, pr. stk. 95</p> <p>Højdejusterbar med medsendt umbraco nøgle.</p> |
|  <p>125-145</p> | <p>Rundt ben</p> <p>5420 Alu-ben med højdejustering 125-145 mm, pr. stk. 460</p> <p>5419 Alu-ben med højdejustering 180-200 mm, pr. stk. 670</p> <p>Der skal benyttes 5 ben ved modulbredde 1072 mm.</p> |
|  <p>92</p> | <p>Firkantet ben</p> <p>5418 Firkantet stålben med stillesko, pr. stk. 210</p> <p>Der skal benyttes 5 ben ved modulbredde 1072 mm.</p> |
| | |

Priser i NOK

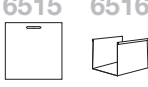

V Tilbehør

| | | HPL Finér | Linoleum XP laminat | | |
|------------------------|---|---|---|---|-----|
| | Dybde 350 mm topplade med faset kant 6490 Topplade for bredde 368 mm H 23 mm x L 418 mm x D 400 mm 6491 Topplade for bredde 720 mm H 23 mm x L 770 mm x D 400 mm 6489 Topplade for bredde 1072 mm H 23 mm x L 1122 mm x D 400 mm 6492 Topplade for bredde 1440 mm H 23 mm x L 1490 mm x D 400 mm 6493 Topplade for bredde 2160 mm H 23 mm x L 2210 mm x D 400 mm | 1.210 1.400 2.365 3.645 4.060 | 2.320 2.505 3.485 5.435 6.295 | | |
| | | Dybde 400 mm topplade med faset kant 6495 Topplade for bredde 368 mm H 23 mm x L 418 mm x D 450 mm 6496 Topplade for bredde 720 mm H 23 mm x L 770 mm x D 450 mm 6499 Topplade for bredde 1072 mm H 23 mm x L 1122 mm x D 450 mm 6497 Topplade for bredde 1440 mm H 23 mm x L 1490 mm x D 450 mm 6498 Topplade for bredde 2160 mm H 23 mm x L 2210 mm x D 450 mm | 1.210 1.400 2.365 3.645 4.060 | 2.320 2.505 3.485 5.435 6.295 | |
| | | Tillæg | | Pris | |
| | | 5553 | Fronter med linoleum eller XP mat laminat, pr. låge/skuffeindsats | | 375 |
| | | 5469 | Samlebeslag til topplade (kødben), sæt å 2 stk | | 650 |
| | | | Greb uden tillæg (Vælg frit mellem disse greb - alle fronter er inkl. greb) 5451 Knop greb i hvid, sort, mat krom eller blank krom 5456 Knop greb med riller 6400_0500 V greb, blank krom 6400_0200 V greb, mat krom (Standard greb, hvis ikke andet oplyses) 6400_0300 V greb, sort 6400_0400 V greb, hvid 5450 Quadro greb i hvid, sort, mat krom, blank krom eller messing 6401_0000 T greb, mat alu 5465 Push beslag til låger (frarådes til opbevaring med hjul) | | |
| Greb med tillæg | | | | | |
| 5463 | Indfræst greb, Ø 50/40 mm i børstet stål, sort eller messing | | | 195 | |
| 5466 | Push beslag til skuffer, 1 skuffe Prisen er et tillæg. | | | 135 | |

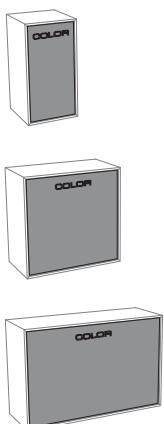
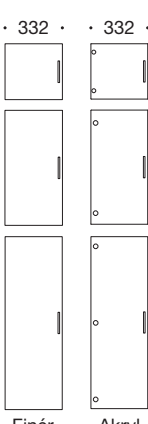
V Tilbehør
Pris

|  · 332 · · 332 · | Skuffeindsats 6504 Indsats med 4 skuffer D 350 mm - <u>A4 papir</u> passer ikke i denne dybde 4.340 6514 Indsats med 4 skuffer D 400 mm 4.340 | | | | | | | | | | | | | | | | | | | | |
|---|---|-----------------------------------|-------|-----------------------------------|-------|--------------------------|--|--|--|------|---------------------------|-------|-------|------|---------------------------|-------|-------|------|---------------------------|-------|-------|
|  · 332 · · 332 · | Skuffeindsats 6502 Indsats med 3 skuffer D 350 mm - <u>A4 papir</u> passer ikke i denne dybde 3.570 6512 Indsats med 3 skuffer D 400 mm 3.570 | | | | | | | | | | | | | | | | | | | | |
|  · 332 · · 332 · | Skuffeindsats 6503 Indsats med 2 skuffer D 350 mm - <u>A4 papir</u> passer ikke i denne dybde 3.145 6513 Indsats med 2 skuffer D 400 mm 3.145 | | | | | | | | | | | | | | | | | | | | |
|  · 332 · · 332 · | Hængemappe 6515 Hængemapperamme med front D 400 mm 2.390 6516 Bøjle til hængemapperamme 580 | | | | | | | | | | | | | | | | | | | | |
|  · 332 · · 332 · | Brevbakker 6517 Træ indsats med 6 bakker D 350 mm 6.155 6518 Træ indsats med 6 bakker D 400 mm 6.155 6519 Sort malet metal indsats med 6 bakker D 400 mm 3.895 | | | | | | | | | | | | | | | | | | | | |
|  | Nordic Nature bagbeklædning i højtrykslaminat (HPL) 6654 1-rum høj (1-rum bred) 1.015 6655 2-rum høj (1-rum bred) 1.685 6656 3-rum høj (1-rum bred) 2.115 6657 1-rum høj (2-rum bred) 1.015 6658 2-rum høj (2-rum bred) 1.685 6659 3-rum høj (2-rum bred) 2.115 6660 1-rum høj (3-rum bred) 2.115 6661 2-rum høj (3-rum bred) 2.810 6662 3-rum høj (3-rum bred) 3.490 Priser på bagbeklædning i højtrykslaminat er et tillæg. | | | | | | | | | | | | | | | | | | | | |
|  · 332 · · 332 · · 332 · 684 · 684 · 1036 · 1036 · Finér Akryl Laminat | <table border="1"> <thead> <tr> <th></th> <th></th> <th>Laminat Nordic Nature Akryl</th> <th>Finér</th> </tr> </thead> <tbody> <tr> <td colspan="4">Låger, 1-rum bred</td> </tr> <tr> <td>6580</td> <td>Låge, 1-rum høj, pr. stk.</td> <td>1.040</td> <td>1.225</td> </tr> <tr> <td>6581</td> <td>Låge, 2-rum høj, pr. stk.</td> <td>1.450</td> <td>1.890</td> </tr> <tr> <td>6585</td> <td>Låge, 3-rum høj, pr. stk.</td> <td>2.180</td> <td>2.615</td> </tr> </tbody> </table> | | | Laminat Nordic Nature Akryl | Finér | Låger, 1-rum bred | | | | 6580 | Låge, 1-rum høj, pr. stk. | 1.040 | 1.225 | 6581 | Låge, 2-rum høj, pr. stk. | 1.450 | 1.890 | 6585 | Låge, 3-rum høj, pr. stk. | 2.180 | 2.615 |
| | | Laminat Nordic Nature Akryl | Finér | | | | | | | | | | | | | | | | | | |
| Låger, 1-rum bred | | | | | | | | | | | | | | | | | | | | | |
| 6580 | Låge, 1-rum høj, pr. stk. | 1.040 | 1.225 | | | | | | | | | | | | | | | | | | |
| 6581 | Låge, 2-rum høj, pr. stk. | 1.450 | 1.890 | | | | | | | | | | | | | | | | | | |
| 6585 | Låge, 3-rum høj, pr. stk. | 2.180 | 2.615 | | | | | | | | | | | | | | | | | | |

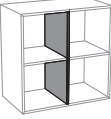
V
Tilbehør
Laminat
Finér Nordic Nature

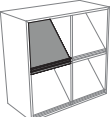
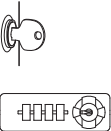
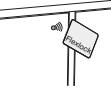
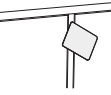
| | | | | |
|---|--|--|--|--|
|  | <p>Skallerum</p> <p>6523 1-rum høj, D 350 mm</p> <p>6524 2-rum høj, D 350 mm</p> <p>6525 3-rum høj, D 350 mm</p> <p>6526 1-rum høj, D 400 mm</p> <p>6527 2-rum høj, D 400 mm</p> <p>6528 3-rum høj, D 400 mm</p> | <p>845</p> <p>975</p> <p>1.095</p> <p>845</p> <p>975</p> <p>1.095</p> | <p>1.015</p> <p>1.165</p> <p>1.310</p> <p>1.015</p> <p>1.165</p> <p>1.310</p> | <p>1.335</p> <p>1.555</p> <p>1.750</p> <p>1.335</p> <p>1.555</p> <p>1.750</p> |
|  | <p>Hylder, D 350 mm</p> <p>6540 Hylder til reol, B 336 x D 326 mm</p> <p>6541 Hylder til skab, B 336 x D 308 mm</p> <p>Hylder, D 400 mm</p> <p>6545 Hylder til reol, B 336 x D 376 mm</p> <p>6546 Hylder til skab, B 336 x D 358 mm</p> | <p>525</p> <p>525</p> <p>525</p> <p>525</p> | <p>625</p> <p>625</p> <p>625</p> <p>625</p> | <p>1.265</p> <p>1.265</p> <p>1.265</p> <p>1.265</p> |
|  | <p>Tidsskriftshylde til reol</p> <p>6548 Tidsskriftshylde til D 350 mm, pr. stk. B 336 x D 430 mm</p> <p>6549 Tidsskriftshylde til D 400 mm, pr. stk. B 336 x D 441 mm</p> | <p>1.180</p> <p>1.180</p> | <p>1.415</p> <p>1.415</p> | <p>1.515</p> <p>1.515</p> |
|  <p>5120</p> <p>5136</p> | <p>Låse</p> <p>5119 Lås, højre låge</p> <p>5120 Lås, venstre låge, skuffer og udtræksskabe</p> <p>6123 Lås til akryl låge (inkl. hul)</p> <p>5129 Låsehul til lås i akryllåge - <u>kun</u> hul</p> <p>5134 Låsehul til RUKO lås i standardlåge - <u>kun</u> hul</p> <p>5132 Kodelås til skiftende brugere (sort), højre låge - kan ikke eftermonteres</p> <p>5136 Kodelås til skiftende brugere (sort), venstre låge - kan ikke eftermonteres</p> <p>5146 Kodelås (sort), højre låge - kan ikke eftermonteres</p> <p>5147 Kodelås (sort), venstre låge - kan ikke eftermonteres</p> | | <p>Pris</p> <p>455</p> <p>455</p> <p>445</p> <p>185</p> <p>80</p> <p>530</p> <p>530</p> <p>530</p> <p>530</p> | |
|  | <p>Flexlock* (Private Mode) (kompatibel med Mifare**)</p> <p>5140 Flexlock inkl. monteret batteri</p> <p>5142 Brugerkort til Flexlock, 1 stk.</p> <p>5143 Flexlock servicekort, 1 stk.</p> <p>5144 Flexlock programmeringskort, 1 stk.</p> <p>5148 Flexlock Any User kort (Public Mode), 1 stk.</p> <p>5149 Flexlock batteri (ekstra), 1 stk.</p> | | <p>2.180</p> <p>135</p> <p>305</p> <p>305</p> <p>515</p> <p>100</p> | |
|  | <p>Cube Mifare lås** (Mifare Classic EV1 - EM4102/Mifare Classic) - husk greb eller push</p> <p>5112 Cube Mifare lås inkl. 1 batteri, 1 userkort, 1 nøglebrik</p> <p>5113 Cube Mifare userkort, pr. stk.</p> <p>5114 Cube Mifare managerkort, pr. stk.</p> <p>5115 Cube Mifare nøglebrik, pr. stk.</p> | | <p>1.450</p> <p>265</p> <p>265</p> <p>265</p> | |

Finér: ask, ahorn, bøg eller eg + tillæg 25% for valnød*

* Ved elektroniske låse anbefales det at låger hængsles i samme side for at forlænge batterilevetiden.

** Mifare: 13,56 MHz: Mifare Classic 1k, Mifare Classic 4k, Mifare DESFire EV1 & EV2.

Priser i NOK

V UDTRÆKSSKAB



Korpus tilbydes i:

- **Laminat:** Opaque White, Montana Grey, Platinum Grey, Anthracite Grey, Volcanic Black, Lindberg Oak eller Congo
- **Finér:** ahorn, ask, bøg, eg eller valnød**

Overflader - front:

- Standardlaminat
- Nordic Nature (HPL)
- Finér
- Linoleum*
- XP mat laminat*

Inventar til udtræksskab:

- Låger
 - Skuffer
 - Brevbakker
 - Hængemapperammer
- alle med indfræste greb eller pushbeslag

* Bemærk tillæg se side 71.

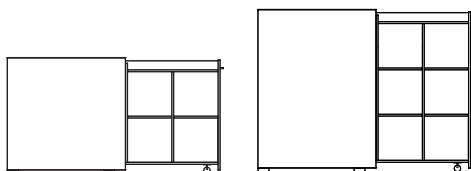

Generelt for V udtræksskabe:

- Udtræksskab i 16 mm plader
- Samlingerne er lavet med en smigvinkel på 45 grader
- 6 korpusfarver i laminat
- 5 korpusfarver i finér
- 2 højder
- D 900 mm
- Fuldt udtræk
- Bagbeklædning i 16 mm plader
- 2 mm slagfast ABS kant ved laminatoverflader
- 2 mm trækant ved finér
- 33 farver i laminat - heraf 20 højtrykslaminater
- Nordic Nature fronter i højtrykslaminat
- Soft close
- Styling i top
- 5 forskellige greb
- Leveres samlet - kun greb skal monteres
- 10 års garanti

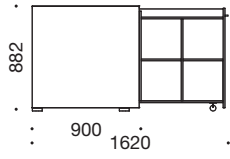
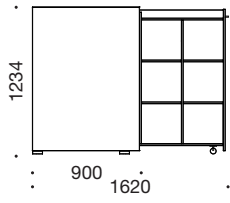
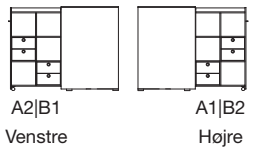
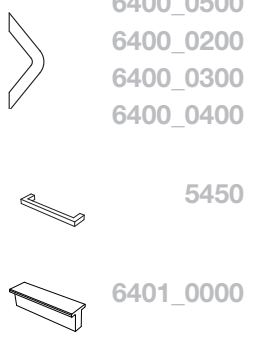
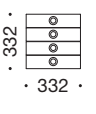

V Udtræksskab

Laminat
Finér

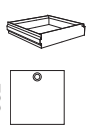

| | | | |
|--|--|---------------------------------|---------------|
|  | <p>Udtræksskab med fuldt udtræk, lav</p> <p>6164 Udtræksskab lav H 882 mm x B 441 mm x D 900/1620 mm</p> <p>Oplys venligst højre/venstre ved bestilling (se illustration).</p> | <p>12.690</p> | <p>15.555</p> |
|  | <p>Udtræksskab med fuldt udtræk, høj</p> <p>6174 Udtræksskab høj H 1234 mm x B 441 mm x D 900/1620 mm</p> <p>Oplys venligst højre/venstre ved bestilling (se illustration).</p> | <p>13.360</p> | <p>16.265</p> |
| <p>Illustration</p>  <p>A2 B1 Venstre</p> <p>A1 B2 Højre</p> | <p>Oplys venligst materialevalg på følgende:</p> <ol style="list-style-type: none"> 1 Korpus 2 Hjørneliste 3 Reol 4 Front <p>Oplys venligst højre/venstre ved bestilling (se illustration).</p> | | |
|  <p>6400_0500</p> <p>6400_0200</p> <p>6400_0300</p> <p>6400_0400</p> <p>5450</p> <p>6401_0000</p> | <p>Greb uden tillæg</p> <p>6400_0500 V greb, blank krom</p> <p>6400_0200 V greb, mat krom (Standard greb, hvis ikke andet oplyses)</p> <p>6400_0300 V greb, sort</p> <p>6400_0400 V greb, hvid</p> <p>5450 Quadro greb i hvid, sort, mat krom, blank krom eller messing</p> <p>6401_0000 T greb, mat alu</p> <p>Vælg frit mellem disse greb - alle fronter er inkl. greb.</p> | | |
|  <p>332</p> <p>332</p> | <p>Skuffeindsats med 4 skuffer og indfræste greb</p> <p>6177 Skuffeindsats med 4 skuffer til udtræksskab</p> | <p>Pris</p> <p>5.215</p> | |
|  <p>332</p> <p>332</p> | <p>Skuffeindsats med 3 skuffer og indfræste greb</p> <p>6175 Skuffeindsats med 3 skuffer til udtræksskab</p> | <p>4.200</p> | |
|  <p>332</p> <p>332</p> | <p>Skuffeindsats med 2 skuffer og indfræste greb</p> <p>6176 Skuffeindsats med 2 skuffer til udtræksskab</p> | <p>3.575</p> | |
|  <p>6520</p> <p>6178</p> <p>332</p> | <p>Hængemapperamme</p> <p>6520 Hængemapperamme <u>uden</u> front til udtræksskab</p> <p>6178 Hængemapperamme <u>med</u> front til udtræksskab (inkl. indfræste greb)</p> | <p>1.990</p> <p>2.390</p> | |

Priser i NOK

 Laminat: Opaque White, Montana Grey, Platinum Grey, Anthracite Grey, Volcanic Black eller Lindberg Oak + hjørneliste i Nordic Nature.
 Finér: ask, ahorn, bøg eller eg + tillæg 25% for valnød*

V Tilbehør

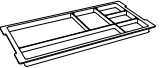
Pris

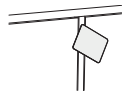
| | | |
|--|--|--|
|  | <p>Brevbakker</p> <p>6518 Træ indsats med 6 bakker D 400 mm 6.155</p> <p>6519 Sort malet metal indsats med 6 bakker D 400 mm 3.895</p> | |
|  | <p>Nedfræst pennebakke</p> <p>5180 Nedfræst pennebakke i øverste lille rum i udtræksskab 695</p> | |
|  | <p>Låse</p> <p>5120 Lås til udtræksskab, pr. stk. 455</p> <p>5134 Låsehul til RUKO lås - <u>kun</u> hul 80</p> | |
|  | <p>Flexlock* (Private Mode) (kompatibel med Mifare**)</p> <p>5140 Flexlock inkl. 1 brugerkort 2.180</p> <p>5142 Ekstra brugerkort til Flexlock, 1 stk. 135</p> <p>5143 Flexlock servicekort, 1 stk. 305</p> <p>5144 Flexlock programmeringskort, 1 stk. 305</p> <p>5148 Flexlock Any User kort (Public Mode), 1 stk. 515</p> <p>5149 Flexlock batteri (ekstra), 1 stk. 100</p> | |
|  | <p>Cube Mifare lås** (Mifare Classic EV1 - EM4102/Mifare Classic) - husk greb eller push</p> <p>5112 Cube Mifare lås inkl. 1 batteri, 1 userkort, 1 nøglebrik 1.450</p> <p>5113 Cube Mifare userkort, pr. stk. 265</p> <p>5114 Cube Mifare managerkort, pr. stk. 265</p> <p>5115 Cube Mifare nøglebrik, pr. stk. 265</p> | |
| | <p>Tillæg</p> <p>5553 Front med linoleum eller XP mat laminat 375</p> <p>5596 Farvet inderskab (Nordic Nature (HPL)) 2.290</p> | |

Priser i NOK

* Ved elektroniske låse anbefales det at låger hængsles i samme side for at forlænge batterilevetiden.

** Mifare: 13,56 MHz: Mifare Classic 1k, Mifare Classic 4k, Mifare DESFire EV1 & EV2.

KONTOR TILBEHØR



Serveringsvogn

Plader i:

- **12 mm kompaktlaminat:** Opaque White med sort kerne, Platinum Grey med sort kerne eller Volcanic Black med sort kerne
- **17 mm med laminat (HPL):** Opaque White, Montana Grey, Platinum Grey, Anthracite Grey, Slate Grey, Volcanic Black eller Lindberg Oak
- **17 mm med finér:** ahorn, ask, bøg, eg eller valnød*

Gulvskærmvægge

Polstret med Hush (Gabriel):

- Grå (60158)
- Sort (60900)

Fødder tilbydes i:

- **Lakeret i Nordic Nature**
- **Finér:** ahorn, ask, bøg, eg eller valnød*

Generelt for serveringsvognen:

- Stel i slebet rustfrit stål eller sort pulverlak
- Hjul med gummibaner drejer 360°
- Plader i kompaktlaminat, med standardlaminat (HPL) eller finér
- 5 års garanti

Generelt for gulvskærmvæg:

- Gulvskærmvæg på hjul
- Fødder i 27 mm krydsfinér
- 2 højder og 3 bredder
- Polstret med Hush (Gabriel)
- 5 års garanti

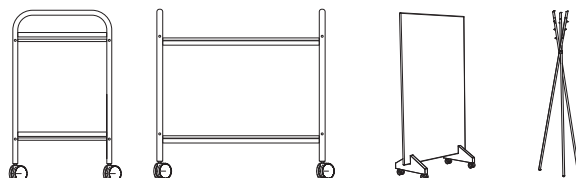

KONTOR TILBEHØR

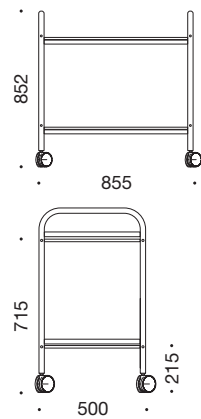
**Stel i slebet
rustfrit stål**
**Stel i sort
pulverlak**

Serveringsvogn

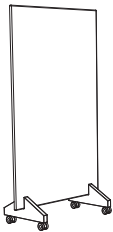
| | | | |
|------|--|--------|--------|
| 3440 | Serveringsvogn på hjul med gummibaner og plader i Opaque White, Platinum Grey eller Volcanic Black 12 mm kompaktlaminat med sorte kanter | 12.555 | 12.555 |
| 3441 | Serveringsvogn på hjul med gummibaner og plader i 17 mm med standardlaminat (HPL) med ABS kant | 12.555 | 12.555 |
| 3442 | Serveringsvogn på hjul med gummibaner og plader i 17 mm med finér med trækant | 12.555 | 12.555 |

Gulvskærmvæg, H 1560 mm

| | | | Pris |
|-------------|-----------------|--|-------------|
| 5970 | B 800 mm | | 6.755 |
| 5971 | B 1000 mm | | 7.240 |
| 5972 | B 1200 mm | | 7.725 |
| 5973 | B 1400 mm | | 8.205 |
| 5974 | B 1600 mm | | 8.690 |

Gulvskærmvæggen er polstret med Cura (Gabriel): grå (60110) / koksgrå (60019) / sort (60999) eller Hush (Gabriel): grå (60158) / sort (60900).

Skærmvægge over B 1200 mm polstres med Cura Screen (Gabriel): grå (60410) / koksgrå (60419) eller Hush (Gabriel): grå (60158) / sort (60900).

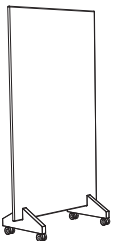
Gulvskærmvæg, H 1710 mm

| | | | |
|-------------|-----------------|--|-------|
| 5981 | B 800 mm | | 7.330 |
| 5982 | B 1000 mm | | 7.920 |
| 5983 | B 1200 mm | | 8.480 |
| 5987 | B 1400 mm | | 9.060 |
| 5988 | B 1600 mm | | 9.630 |

Gulvskærmvæggen er polstret med Cura (Gabriel): grå (60110) / koksgrå (60019) / sort (60999) eller Hush (Gabriel): grå (60158) / sort (60900).

Skærmvægge over B 1200 mm polstres med Cura Screen (Gabriel): grå (60410) / koksgrå (60419) eller Hush (Gabriel): grå (60158) / sort (60900).

Tillæg

| | | | |
|------|----------------------------------|--|-----|
| 5950 | Valg af anden farve (skærmvægge) | | 310 |
|------|----------------------------------|--|-----|

Stumtjener i sort metal og træknager i eg

| | | | |
|------|------------|--|-------|
| 7970 | Stumtjener | | 2.200 |
|------|------------|--|-------|

UP SKRIVEBORDE



Generelt for UP skriveborde:

- Søjler med hæve/sænke funktion
- 3-leddet rektangulære søjler, 50 x 80 mm
- Fødder med stillesko, L 700 mm
- Stel i hvid, alu eller sort pulverlak
- 9 bordpladeformer i flere størrelser
- Bordplade i 23 mm MDF med faset kant
- Vælg mellem 4 forskellige overflader til bordpladen
- Radius 20 på hjørner
- Højdejustering 618-1268 mm
- Benene løfter ca. 60 kg pr. søjle
- Anti-kollision
- Soft-start/stop
- Lydsvag motor
- Sarg-fri konstruktion
- 0,1 W i standby
- CE - mærket og EN 527-1_2 certificeret
- 5 års garanti

Bordplade tilbydes i:

- **Finér:** ahorn, ask, bøg, eg, kirsebær eller valnød*
- **Standardlaminat (HPL):** Opaque White, Montana Grey, Platinum Grey, Anthracite Grey, Slate Grey, Volcanic Black eller Lindberg Oak
- **Nordic Nature (HPL)**
- **Linoleum**
- **XP mat laminat**

7 x lak på finérede plader og
3 x lak på kanter.

Betjeningspanel:

- Standard op / ned
- Memory panel

Nem samling - stellet leveres
pre-samlet i kasse.

* Bemærk tillæg se side 77-78.

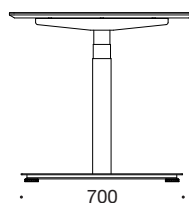
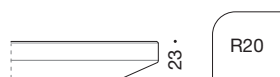

UP Skriveborde

Pris

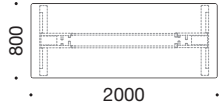
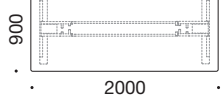
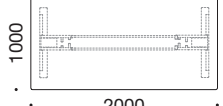
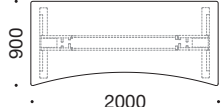
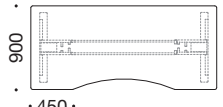
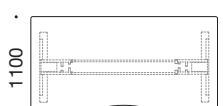
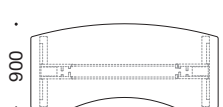
| | | |
|--|--|--|
|  <p>7497+7496 kan monteres</p> | Rektangulær 6720 2000 x 800 mm 6718 1800 x 800 mm 6716 1600 x 800 mm 6714 1400 x 800 mm 6712 1200 x 800 mm | Overflade og materiale HPL, finér, Nordic Nature (HPL) 9.580 Linoleum eller XP mat laminat 10.995 |
|  <p>7497+7496 kan monteres</p> | Rektangulær 6740 2000 x 900 mm 6738 1800 x 900 mm 6736 1600 x 900 mm 6734 1400 x 900 mm 6732 1200 x 900 mm | Overflade og materiale HPL, finér, Nordic Nature (HPL) 9.580 Linoleum eller XP mat laminat 10.995 |
|  <p>7497+7496 kan monteres</p> | Rektangulær 6730 2000 x 1000 mm 6728 1800 x 1000 mm 6726 1600 x 1000 mm 6724 1400 x 1000 mm 6722 1200 x 1000 mm | Overflade og materiale HPL, finér, Nordic Nature (HPL) 9.580 Linoleum eller XP mat laminat 10.995 |
|  <p>Helbue D 150 mm. 7497+7496 kan monteres</p> | Helbue 6810 2000 x 900 mm 6808 1800 x 900 mm 6806 1600 x 900 mm 6804 1400 x 900 mm 6802 1200 x 900 mm | Overflade og materiale HPL, finér, Nordic Nature (HPL) 9.580 Linoleum eller XP mat laminat 10.995 |
|  <p>Mavebue D 120 mm. 7497+7496 kan monteres</p> | Mavebue 6820 2000 x 900 mm 6818 1800 x 900 mm 6816 1600 x 900 mm 6814 1400 x 900 mm 6812 1200 x 900 mm | Overflade og materiale HPL, finér, Nordic Nature (HPL) 9.580 Linoleum eller XP mat laminat 10.995 |
|  <p>Mavebue D 150 mm. 7497+7496 kan monteres</p> | Mavebue 6830 2000 x 1100 mm 6828 1800 x 1100 mm 6826 1600 x 1100 mm 6824 1400 x 1100 mm 6822 1200 x 1100 mm | Overflade og materiale HPL, finér, Nordic Nature (HPL) 9.580 Linoleum eller XP mat laminat 10.995 |
|  <p>Mavebue D 120 mm. 7497+7496 kan ikke monteres</p> | Mave- og mødebue 6920 2000 x 900 mm 6918 1800 x 900 mm 6916 1600 x 900 mm 6914 1400 x 900 mm 6912 1200 x 900 mm | Overflade og materiale HPL, finér, Nordic Nature (HPL) 9.580 Linoleum eller XP mat laminat 10.995 |



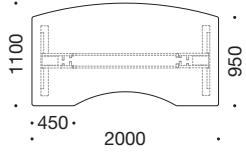
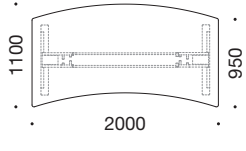
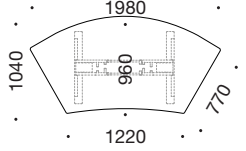
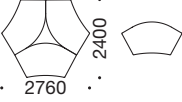
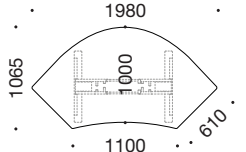
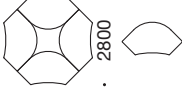
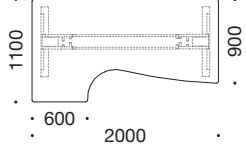
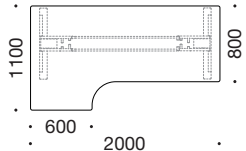

UP Skriveborde

Pris







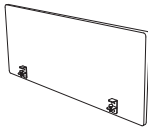

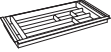
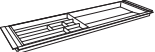

| | | |
|---|---|---|
|  <p>Mavebue D 150 mm. 7497+7496 kan monteres</p> | <p>Mave- og mødebue</p> <p>6930 2000 x 1100 mm</p> <p>6928 1800 x 1100 mm</p> <p>6926 1600 x 1100 mm</p> <p>6924 1400 x 1100 mm</p> <p>6922 1200 x 1100 mm</p> | <p>Overflade og materiale</p> <p>HPL, finér, Nordic Nature (HPL) 9.580</p> <p>Linoleum eller XP mat laminat 10.995</p> |
|  <p>Helbue D 150 mm. 7497+7496 kan monteres</p> | <p>Hel- og mødebue</p> <p>6940 2000 x 1100 mm</p> <p>6938 1800 x 1100 mm</p> <p>6936 1600 x 1100 mm</p> <p>6934 1400 x 1100 mm</p> <p>6932 1200 x 1100 mm</p> | <p>Overflade og materiale</p> <p>HPL, finér, Nordic Nature (HPL) 9.580</p> <p>Linoleum eller XP mat laminat 10.995</p> |
|  <p>7497+7496 kan ikke monteres</p> | <p>Klyngebord</p> <p>6906 Klyngebord, pr. stk.</p> <p>Klyngebord til 3 personer.</p>  | <p>Overflade og materiale</p> <p>HPL, finér, Nordic Nature (HPL) 9.580</p> <p>Linoleum eller XP mat laminat 10.995</p> |
|  <p>7497+7496 kan ikke monteres</p> | <p>Klyngebord</p> <p>6907 Klyngebord, pr. stk.</p> <p>Klyngebord til 4 personer.</p>  | <p>Overflade og materiale</p> <p>HPL, finér, Nordic Nature (HPL) 9.580</p> <p>Linoleum eller XP mat laminat 10.995</p> |
|  <p>Mavebue D 350 mm. 7497 kan monteres</p> | <p>Dyb mavebue D 350 mm</p> <p>6893 Venstre 2000 mm</p> <p>6894 Højre 2000 mm</p> <p>6853 Venstre 1800 mm</p> <p>6854 Højre 1800 mm</p> | <p>Overflade og materiale</p> <p>HPL, finér, Nordic Nature (HPL) 9.580</p> <p>Linoleum eller XP mat laminat 10.995</p> |
|  <p>Mavebue D 300 mm. 7497 kan monteres</p> | <p>Dyb mavebue D 300 mm</p> <p>6873 Venstre 2000 mm</p> <p>6874 Højre 2000 mm</p> <p>6871 Venstre 1800 mm</p> <p>6872 Højre 1800 mm</p> | <p>Overflade og materiale</p> <p>HPL, finér, Nordic Nature (HPL) 9.580</p> <p>Linoleum eller XP mat laminat 10.995</p> |
| | <p>Tillæg</p> | |
| | <p>3287 Fenix laminat op til 1200 mm (tillæg til linoleumsprisen)</p> | <p>1.005</p> |
| | <p>3297 Fenix laminat fra 1201-2200 mm (tillæg til linoleumsprisen)</p> | <p>1.515</p> |
| | <p>3277 Fenix laminat fra 2201-3000 mm (tillæg til linoleumsprisen)</p> | <p>2.015</p> |
| | <p>3273 ABS/finér på buet kant op til 2200 mm</p> | <p>1.555</p> |
| <p>3274 ABS/finér på buet kant fra 2201-2800 mm</p> | <p>2.490</p> | |

UP Tilbehør

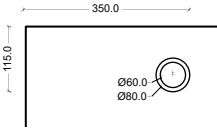
Pris

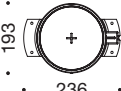

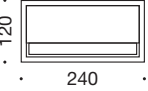
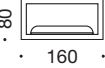
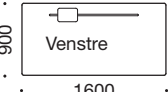
| | |
|---|--|
| | <p>Tillæg</p> <p>3407 Hjul sæt, sæt á 4 hjul 1.000</p> <p>3410 Ændring af standardplader 935</p> <p>7483 Udfærsning af kabelhul i bordplade (kun hul) 95</p> <p>3260 Linoleum/HPL/XP over trækant, rektangulær bordplade 1.205</p> <p>3264 Linoleum/HPL/XP over trækant, bordplader med bue (max længde 2600 mm) 2.395</p> |
|  <p>Fast</p>  <p>Vipbar</p> | <p>Kabelbakker, fast eller vipbar</p> <p>8948 Fast kabelbakke til bordlængde 1800/2000 mm (L 1460 mm) 705</p> <p>8947 Fast kabelbakke til bordlængde 1600 mm (L 1150 mm) 625</p> <p>8949 Fast kabelbakke til bordlængde 1200/1400 mm (L 740 mm) 580</p> <p>8943 Vipbar kabelbakke til bordlængde 1800/2000 mm (L 1490 mm) 880</p> <p>8942 Vipbar kabelbakke til bordlængde 1600 mm (L 1290 mm) 850</p> <p>8941 Vipbar kabelbakke til bordlængde 1400 mm (L 1090 mm) 810</p> <p>Tilbydes i farver som stel: alu, hvid og sort.</p> |
|  | <p>Gardin</p> <p>5945 Gardin til bordlængde 2000 mm (1630 mm x 390 mm) 2.030</p> <p>5946 Gardin til bordlængde 1800 mm (1430 mm x 390 mm) 2.030</p> <p>5947 Gardin til bordlængde 1600 mm (1230 mm x 390 mm) 2.030</p> <p>5948 Gardin til bordlængde 1400 mm (1030 mm x 390 mm) 2.030</p> <p>5949 Gardin til bordlængde 1200 mm (830 mm x 390 mm) 2.030</p> |
|  | <p>Frontpanel i 16 mm plader med lige ABS/trækant</p> <p>7470 Panel til bordlængde 2000 mm (1630 mm x 400 mm) 1.790</p> <p>7469 Panel til bordlængde 2000 mm (1630 mm x 250 mm) 1.610</p> <p>7468 Panel til bordlængde 1800 mm (1430 mm x 400 mm) 1.790</p> <p>7467 Panel til bordlængde 1800 mm (1430 mm x 250 mm) 1.430</p> <p>7466 Panel til bordlængde 1600 mm (1230 mm x 400 mm) 1.610</p> <p>7465 Panel til bordlængde 1600 mm (1230 mm x 250 mm) 1.240</p> <p>Frontpanel tilbydes i alle korpusfarver både i laminat og finér.</p> |
|  | <p>Bordskærmvæg, D 30 mm</p> <p>5956 Bordskærmvæg inkl. beslag, 800 x 550 mm 2.895</p> <p>5955 Bordskærmvæg inkl. beslag, 1000 x 550 mm 3.165</p> <p>5954 Bordskærmvæg inkl. beslag, 1200 x 550 mm 3.225</p> <p>5953 Bordskærmvæg inkl. beslag, 1400 x 550 mm 3.535</p> <p>5952 Bordskærmvæg inkl. beslag, 1600 x 550 mm 3.725</p> <p>5951 Bordskærmvæg inkl. beslag, 1800 x 550 mm 3.905</p> <p>Akustik bordskærmvæg med 20 mm mineraluld, D 45 mm</p> <p>5953A Akustik bordskærmvæg inkl. beslag, 1400 x 550 mm 6.545</p> <p>5952A Akustik bordskærmvæg inkl. beslag, 1600 x 550 mm 6.905</p> <p>5951A Akustik bordskærmvæg inkl. beslag, 1800 x 550 mm 7.270</p> <p>Bordskærmvægge er polstret med Cura (Gabriel): grå (60110) / koksgrå (60019) / sort (60999) eller Hush (Gabriel): grå (60158) / sort (60900).</p> <p>Tillæg</p> <p>5950 Valg af anden farve (skærmvægge) 310</p> |

Priser i NOK

| | |
|--|--|
|  | <p>Stikdåse med alu beklædning til kabelbakke</p> <p>7500 Stikdåse inkl. 6 x schukostik, 1 x USB-A, 1 x USB-C til opladning 880</p> |
|  7497  7496  7495 | <p>Sort metalpennebakke med udtræk, lås og plastbakke</p> <p>7497 Metalpennebakke, L 475 mm (H 40 mm x L 475 mm x D 270 mm) 975</p> <p>7496 Metalpennebakke, L 850 mm (H 40 mm x L 850 mm x D 270 mm) 1.235</p> <p>Plastpennebakke</p> <p>7495 Plastpennebakke med udtræk (H 32 mm x L 350 mm x D 175 mm) 420</p> <p>Alle pennebakker kan eftermonteres.</p> |
|  Ø60  Ø80 <p>Standardplacering</p>   7444  7446  7447 80 | <p>Kabelgennemføring (inkl. udfræsning af Ø 60 mm hul)</p> <p>7479 Kabelgennemføring Ø 60 mm, hvid plast 150</p> <p>7480 Kabelgennemføring Ø 60 mm, sort plast 150</p> <p>7481 Kabelgennemføring Ø 60 mm, alu 310</p> <p>7488 Kabelgennemføring Ø 60 mm, blank krom 310</p> <p>7478 Kabelgennemføring Ø 60 mm, sort metal 310</p> <p>Kabelgennemføring (inkl. udfræsning af Ø 80 mm hul)</p> <p>7440 Kabelgennemføring Ø 80 mm, alu 310</p> <p>7442 Kabelgennemføring Ø 80 mm, sort plast 150</p> <p>7443 Kabelgennemføring Ø 80 mm, hvid plast 150</p> <p>Trådløs oplader</p> <p>7444 Trådløs sort oplader med Qi teknologi. USB-A og USB-C stik inkl. EU-adapter, 15W fast charger (inkl. udfræsning af Ø 60 mm hul) 615</p> <p>7446 Trådløs oplader som kan lade igennem bordplade (30 mm tykkelse) 695</p> <p>Cube multi connector (inkl. udfræsning af Ø 80 mm hul)</p> <p>7447 Cube multi connector (Ø 80 mm), sort plast 955</p> <p>1 stk. schuko stik, 16A 230V max 3500W</p> <p>1 trådløs oplader (Qi oplader)</p> <p>1 RJ45 stik</p> <p>1 USB-A stik (DC5V, 2.4A) + 1 USB-C stik til opladning</p> |
|  3425  3426  7445 900 1600 | <p>Kabelgennemføring (inkl. udfræsning af kabelhul)</p> <p>3425 Kabelgennemføring (240 mm x 120 mm), sort metal 970</p> <p>3426 Kabelgennemføring (160 mm x 80 mm), sort metal 580</p> <p>7445 Klap og slids (kun til bordplader <u>uden</u> mødebue) 1.845</p> |
|  | <p>CPU-holder</p> <p>7482 Stor CPU-holder (H 200-460 mm x B 60-190 mm) 530</p> <p>8009MIC Lille CPU-holder (H 175-310 mm) x B 30-100 mm) 530</p> <p>Fås i hvid, alu eller sort.</p> |

UP Tilbehør

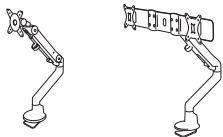
Pris

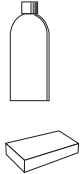
| | | |
|---|---|---------------------------------|
|  <p>7980 7981</p> | <p>Monitorarm</p> <p>7980 Monitorarm i sort metal (Max belastning 13 kg)</p> <p>7981 Dobbelt monitorarm (Max 6 kg pr. skærm)</p> <p>Angiv venligst om der skal forbores monteringshul i bordpladen.</p> | <p>2.490</p> <p>3.380</p> |
|  | <p>Betjeningspanel</p> <p>6005 Betjeningspanel, 3 memory positioner til UP skriveborde (højden kan aflæses i displayet).</p> | <p>665</p> |
|  | <p>Netkabelskjuler</p> <p>7973 Netkabelskjuler, 1450 mm</p> | <p>510</p> |
|  | <p>Overflade tilbehør</p> <p>3414 Linoleumsrens 1L</p> <p>3415 Laminatrens 1L</p> <p>3445 Svamp til overflader</p> | <p>345</p> <p>260</p> <p>45</p> |

RAW SKRIVEBORDE



Væghængt skrivebord:

- Rektangulær LINAK søjle (DL6)
- Rektangulær bordplade
- Højdejustering 640-1280 mm



Powered by
LINAK



1-søjlet skrivebord:

- Rektangulær LINAK søjle (DL6)
- Fødder med stillesko, L 635 mm
- Rektangulær bordplade
- Højdejustering 640-1280 mm



Powered by
LINAK



2- eller 3-søjlet skrivebord:

- Rektangulære LINAK søjler (DL6 High speed 60 mm/sek)
- Runde LINAK søjler (DL11)
- Fødder med stillesko, L 650 mm
- 11 bordpladeformer
- Højdejustering 640-1280 mm
- Mulighed for fast stel, H 740 mm



Powered by
LINAK



Bench skrivebord:

- 2-i-1 skrivebord
- Individuel kontrolboks til begge bordplader
- Rektangulære LINAK søjler (DL6)
- Rektangulære bordplader
- Højdejustering fra 590-1250 mm



Powered by
LINAK

Bordplader tilbydes i:

- **Finér:** ahorn, ask, bøg, eg, kirsebær eller valnød*
- **Standardlaminat (HPL):** Opaque White, Montana Grey, Platinum Grey, Anthracite Grey, Slate Grey, Volcanic Black eller Lindberg Oak
- **Nordic Nature (HPL)**
- **Linoleum**
- **XP mat laminat**

7 x lak på finérede plader og
3 x lak på kanter.

Stel og søjler tilbydes i:

- Rektangulær 50x80 mm (DL6 / DL6 High speed): hvid, alu eller sort pulverlak
- Rund Ø 70 mm (DL11): hvid, alu eller sort pulverlak

Betjeningspanel:

- Intuitiv betjening op/ned
- 2 el. 4 intuitiv betjening*
- Fingertouch*

Generelt for RAW skriveborde:

- Bordplade i 23 mm MDF
- Faset kant
- Radius 20 på hjørner
- Søjler med hæve- / sænkefunktion
- 3-leddet søjler
- Soft start / stop
- Sarg-fri konstruktion
- PVC frit
- CE-mærket
- EN 527-1_2 certificeret
- Lydsvag motor
- Løfter ca. 80 kg pr. søjle
- 100% dansk produceret
- 5 års garanti

* Bemærk tillægspris på tilbehør side 85.

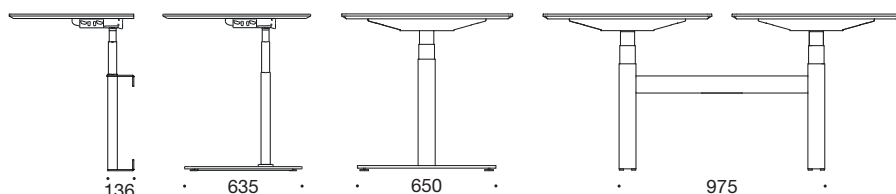

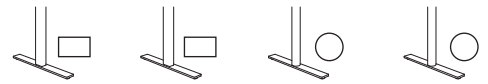

RAW Skriveborde

| HPL Linak DL6 | Linoleum Linak DL6 | HPL Linak DL11 | Linoleum Linak DL11 |
|---------------------|--------------------------|----------------------|---------------------------|
|---------------------|--------------------------|----------------------|---------------------------|

| | EU-Blomst RAW skrivebord, rektangulær inkl. kabelbakke og 2 plastkabelgennemføringer | | | | | |
|--|---|---------------|--------|--------|--------|--------|
| | 4718ECO | 1800 x 800 mm | 12.275 | 13.695 | 12.900 | 14.320 |
| | 4716ECO | 1600 x 800 mm | 12.195 | 13.620 | 12.820 | 14.245 |
| | 4714ECO | 1400 x 800 mm | 12.150 | 13.570 | 12.775 | 14.195 |
| | 4712ECO | 1200 x 800 mm | 12.150 | 13.570 | 12.775 | 14.195 |

| | EU-Blomst RAW skrivebord, mavebue inkl. kabelbakke og 2 plastkabelgennemføringer | | | | | |
|--|---|---------------|--------|--------|--------|--------|
| | 4816ECO | 1600 x 900 mm | 12.195 | 13.620 | 12.820 | 14.245 |
| | 4814ECO | 1400 x 900 mm | 12.150 | 13.570 | 12.775 | 14.195 |
| | 4812ECO | 1200 x 900 mm | 12.150 | 13.570 | 12.775 | 14.195 |
| | Se EU-Blomst farvekort på side 6. | | | | | |

| | | | Fast stel H 740 mm | Linak DL6 | Linak DL11 |
|------------------------|------------------------------|-------------------------------|-----------------------|--------------|---------------|
| | Væghængt, 1-søjlet | Overflade og materiale | | | |
| | 4976 800 mm x 550 mm | HPL eller finér | - | 7.215 | - |
| | 4978 800 mm x 650 mm | Linoleum eller XP mat laminat | - | 7.745 | - |
| | 4980 1000 mm x 650 mm | | | | |
| | 4982 1000 mm x 800 mm | | | | |
| 4984 1200 mm x 800 mm | | | | | |
| | Væghængt, 2-søjlet | Overflade og materiale | | | |
| | 4996 1400 mm x 800 mm | HPL eller finér | - | 11.275 | - |
| | 4997 1600 mm x 800 mm | Linoleum eller XP mat laminat | - | 12.695 | - |
| | 4998 1800 mm x 800 mm | | | | |
| | 4999 2000 mm x 800 mm | | | | |
| | 1-søjlet | Overflade og materiale | | | |
| | 4988 800 mm x 650 mm | HPL eller finér | - | 9.175 | - |
| | 4990 1000 mm x 650 mm | Linoleum eller XP mat laminat | - | 9.705 | - |
| | 4992 1000 mm x 800 mm | | | | |
| | 4994 1200 mm x 800 mm | | | | |
| | Bordplade med split | Overflade og materiale | | | |
| | - inkl. kabelbakke | HPL eller finér | 12.300 | 15.690 | 16.330 |
| | 4620 2000 x 800 mm | Linoleum eller XP mat laminat | 13.745 | 17.095 | 17.735 |
| | 4618 1800 x 800 mm | | | | |
| | 4616 1600 x 800 mm | | | | |
| | 4614 1400 x 800 mm | | | | |
| 4612 1200 x 800 mm | | | | | |
| 7497+7496 kan monteres | | | | | |
| | Bordplade med split | Overflade og materiale | | | |
| | - inkl. kabelbakke | HPL eller finér | 12.300 | 15.690 | 16.330 |
| | 4640 2000 x 900 mm | Linoleum eller XP mat laminat | 13.745 | 17.095 | 17.735 |
| | 4638 1800 x 900 mm | | | | |
| | 4636 1600 x 900 mm | | | | |
| | 4634 1400 x 900 mm | | | | |
| 4632 1200 x 900 mm | | | | | |
| 7497+7496 kan monteres | | | | | |



RAW Skriveborde

Fast stel
H 740 mm

Linak
DL6

Linak
DL11

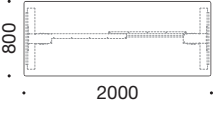
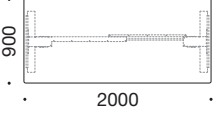
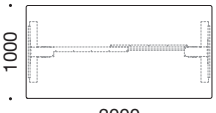
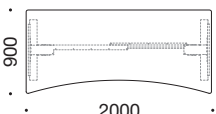
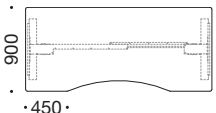
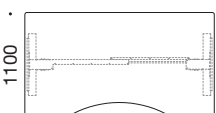
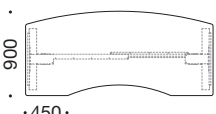
| | | | Fast stel H 740 mm | Linak DL6 | Linak DL11 |
|--|--|---|-----------------------|------------------|------------------|
|  7497+7496 kan monteres | Rektangulær 4720 2000 x 800 mm 4718 1800 x 800 mm 4716 1600 x 800 mm 4714 1400 x 800 mm 4712 1200 x 800 mm | Overflade og materiale HPL, finér, Nordic Nature Linoleum eller XP mat laminat | 7.800 9.255 | 11.275 12.695 | 11.625 13.330 |
|  7497+7496 kan monteres | Rektangulær 4740 2000 x 900 mm 4738 1800 x 900 mm 4736 1600 x 900 mm 4734 1400 x 900 mm 4732 1200 x 900 mm | Overflade og materiale HPL, finér, Nordic Nature Linoleum eller XP mat laminat | 7.800 9.255 | 11.275 12.695 | 11.625 13.330 |
|  7497+7496 kan monteres | Rektangulær 4730 2000 x 1000 mm 4728 1800 x 1000 mm 4726 1600 x 1000 mm 4724 1400 x 1000 mm 4722 1200 x 1000 mm | Overflade og materiale HPL, finér, Nordic Nature Linoleum eller XP mat laminat | 7.800 9.255 | 11.275 12.695 | 11.625 13.330 |
|  Helbue D 150 mm. 7497+7496 kan monteres | Helbue 4810 2000 x 900 mm 4808 1800 x 900 mm 4806 1600 x 900 mm 4804 1400 x 900 mm 4802 1200 x 900 mm | Overflade og materiale HPL, finér, Nordic Nature Linoleum eller XP mat laminat | 7.800 9.255 | 11.275 12.695 | 11.625 13.330 |
|  Mavebue D 120 mm. 7497+7496 kan monteres | Mavebue 4820 2000 x 900 mm 4818 1800 x 900 mm 4816 1600 x 900 mm 4814 1400 x 900 mm 4812 1200 x 900 mm | Overflade og materiale HPL, finér, Nordic Nature Linoleum eller XP mat laminat | 7.800 9.255 | 11.275 12.695 | 11.625 13.330 |
|  Mavebue D 150 mm 7497+7496 kan monteres | Mavebue 4830 2000 x 1100 mm 4828 1800 x 1100 mm 4826 1600 x 1100 mm 4824 1400 x 1100 mm 4822 1200 x 1100 mm | Overflade og materiale HPL, finér, Nordic Nature Linoleum eller XP mat laminat | 7.800 9.255 | 11.275 12.695 | 11.625 13.330 |
|  Mavebue D 120 mm 7497+7496 kan ikke monteres | Mave- og mødebue 4920 2000 x 900 mm 4918 1800 x 900 mm 4916 1600 x 900 mm 4914 1400 x 900 mm 4912 1200 x 900 mm | Overflade og materiale HPL, finér, Nordic Nature Linoleum eller XP mat laminat | 7.800 9.255 | 11.275 12.695 | 11.625 13.330 |



RAW Skriveborde

| | | |
|---|---|---|
|  |  |  |
| Fast stel | Linak | Linak |
| H 740 mm | DL6 | DL11 |

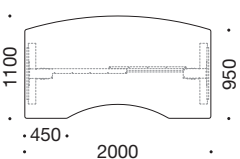
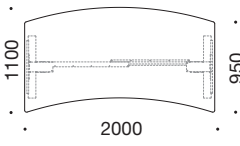
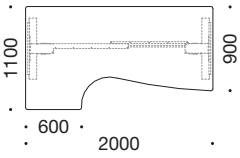
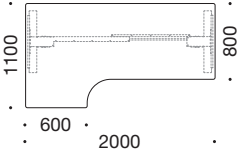
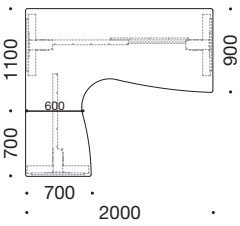
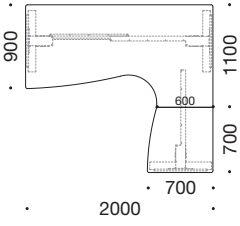
| | | | Fast stel H 740 mm | Linak DL6 | Linak DL11 |
|--|---|---|-----------------------|------------------|------------------|
|  <p>Mavebue D 150 mm 7497+7496 kan monteres</p> | Mave- og mødebue 4930 2000 x 1100 mm 4928 1800 x 1100 mm 4926 1600 x 1100 mm 4924 1400 x 1100 mm 4922 1200 x 1100 mm | Overflade og materiale HPL, finér, Nordic Nature Linoleum eller XP mat laminat | 7.800 9.255 | 11.275 12.695 | 11.625 13.330 |
|  <p>Helbue D 150 mm 7497+7496 kan monteres</p> | Hel- og mødebue 4940 2000 x 1100 mm 4938 1800 x 1100 mm 4936 1600 x 1100 mm 4934 1400 x 1100 mm 4932 1200 x 1100 mm | Overflade og materiale HPL, finér, Nordic Nature Linoleum eller XP mat laminat | 7.800 9.255 | 11.275 12.695 | 11.625 13.330 |
|  <p>Mavebue D 350 mm 7497 kan monteres</p> | Dyb mavebue D 350 mm 4893 Venstre 2000 mm 4894 Højre 2000 mm 4853 Venstre 1800 mm 4854 Højre 1800 mm | Overflade og materiale HPL, finér, Nordic Nature Linoleum eller XP mat laminat | 7.800 9.255 | 11.275 12.695 | 11.625 13.330 |
|  <p>Mavebue D 300 mm 7497 kan monteres</p> | Dyb mavebue D 300 mm 4873 Venstre 2000 mm 4874 Højre 2000 mm 4871 Venstre 1800 mm 4872 Højre 1800 mm | Overflade og materiale HPL, finér, Nordic Nature Linoleum eller XP mat laminat | 7.800 9.255 | 11.275 12.695 | 11.625 13.330 |
|  <p>Mavebue D 350 mm 7497 kan monteres</p> | Terminal A 4895 Venstre 2000 mm 4855 Venstre 1800 mm | Overflade og materiale HPL, finér, Nordic Nature Linoleum eller XP mat laminat | 12.275 15.150 | 17.670 20.945 | 18.945 22.215 |
|  <p>Mavebue D 350 mm 7497 kan monteres</p> | Terminal A 4896 Højre 2000 mm 4856 Højre 1800 mm | Overflade og materiale HPL, finér, Nordic Nature Linoleum eller XP mat laminat | 12.275 15.150 | 17.670 20.945 | 18.945 22.215 |

RAW Skriveborde

Fast stel
H 740 mm





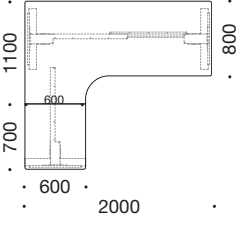
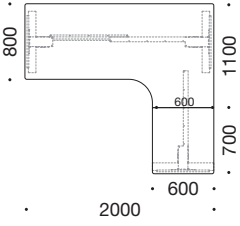
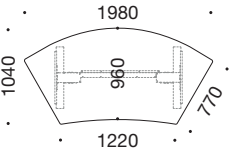
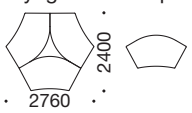
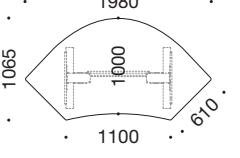
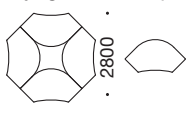
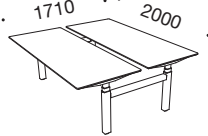

Linak
DL6

Linak
DL11

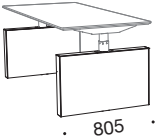
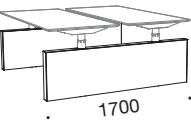
| | | |
|--|---|--|
|  <p>Mavebue D 300 mm 7497+7496 kan monteres</p> | <p>Terminal B</p> <p>4883 Venstre 2000 mm</p> <p>4881 Venstre 1800 mm</p> | <p>Overflade og materiale</p> <p>HPL, finér, Nordic Nature 12.275 17.670 18.945</p> <p>Linoleum eller XP mat laminat 15.150 20.945 22.215</p> |
|  <p>Mavebue D 300 mm 7497+7496 kan monteres</p> | <p>Terminal B</p> <p>4884 Højre 2000 mm</p> <p>4882 Højre 1800 mm</p> | <p>Overflade og materiale</p> <p>HPL, finér, Nordic Nature 12.275 17.670 18.945</p> <p>Linoleum eller XP mat laminat 15.150 20.945 22.215</p> |
|  <p>7497+7496 kan <u>ikke</u> monteres</p> | <p>Klyngebord</p> <p>4906 Klyngebord, pr. stk.</p> <p>Klyngebord til 3 personer.</p>  | <p>Overflade og materiale</p> <p>HPL, finér, Nordic Nature 7.800 11.275 11.625</p> <p>Linoleum eller XP mat laminat 9.255 12.695 13.330</p> |
|  <p>7497+7496 kan <u>ikke</u> monteres</p> | <p>Klyngebord</p> <p>4907 Klyngebord, pr. stk.</p> <p>Klyngebord til 4 personer.</p>  | <p>Overflade og materiale</p> <p>HPL, finér, Nordic Nature 7.800 11.275 11.625</p> <p>Linoleum eller XP mat laminat 9.255 12.695 13.330</p> |
|  <p>7497+7496 kan monteres</p> | <p>Bench skrivebord</p> <p>4960 2000 x 800 mm</p> <p>4958 1800 x 800 mm</p> <p>4956 1600 x 800 mm</p> <p>4954 1400 x 800 mm</p> <p>4952 1200 x 800 mm</p> | <p>Overflade og materiale</p> <p>HPL, finér, Nordic Nature - 22.385 -</p> <p>Linoleum eller XP mat laminat - 25.220 -</p> |
| <p>Tillæg/tilbehør</p> | | <p>Pris</p> <p>3596 RAW fod med overside i rustfri børstet stål, pr. sæt 1.095</p> <p>3407 Hjulsæt, sæt á 4 hjul 1.000</p> <p>3410 Ændring af standardplader 935</p> <p>7483 Udfræsning af kabelhul i bordplade (<u>kun</u> hul) 95</p> <p>3260 Linoleum/HPL/XP over trækant, rektangulær bordplade 1.205</p> <p>3262 Linoleum/HPL/XP over trækant, split bordplade 1.600</p> <p>3264 Linoleum/HPL/XP over trækant, bordplader med bue (max længde 2600 mm) 2.395</p> <p>3287 Fenix laminat op til 1200 mm (tillæg til linoleumsprisen) 1.005</p> <p>3297 Fenix laminat fra 1201-2200 mm (tillæg til linoleumsprisen) 1.515</p> <p>3277 Fenix laminat fra 2201-3000 mm (tillæg til linoleumsprisen) 2.015</p> <p>3273 ABS/finér på buet kant op til 2200 mm 1.555</p> <p>3274 ABS/finér på buet kant fra 2201-2800 mm 2.490</p> |



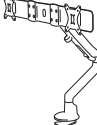

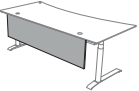

RAW Tilbehør

Pris

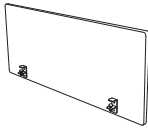
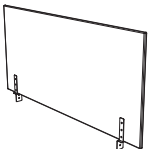
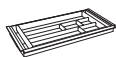
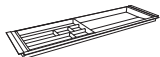
| | |
|---|---|
|  <p>4970</p>  <p>4975</p> | <p>Gavlside til RAW skrivebord, inkl. beslag, 805 x 500 x 90 mm</p> <p>4970 Pris gr. 1: tilkøb af gavlside sammen med bord, pr. gavlside 4.355 Pris gr. 2: gavlside til eftermontering (inkl. RAW fødder), pr. gavlside 4.980</p> <p>Gavlside til RAW bench skrivebord, inkl. beslag, 1700 x 500 x 90 mm</p> <p>4975 Gavlside til RAW bench skrivebord, inkl. beslag, 1700 x 500 x 90 mm 5.660 Mulighed for eftermontering uden merpris.</p> <p>Plademateriale kan vælges i 7 laminat korpusfarver og 5 finér korpusfarver. Gavlsiden har stålramme i sort pulverlak. Bemærk, gavlsider fås kun til fast stel og DL6.</p> |
|  <p>Fast</p>  <p>Vipbar</p>  <p>Bench</p> | <p>Kabelbakke: fast, vipbar, bench</p> <p>8948 Fast kabelbakke til bordlængde 1800/2000 mm (L 1460 mm) 705 8947 Fast kabelbakke til bordlængde 1600 mm (L 1150 mm) 625 8949 Fast kabelbakke til bordlængde 1200/1400 mm (L 740 mm) 580</p> <p>8943 Vipbar kabelbakke til bordlængde 1800/2000 mm (L 1490 mm) 880 8942 Vipbar kabelbakke til bordlængde 1600 mm (L 1290 mm) 850 8941 Vipbar kabelbakke til bordlængde 1400 mm (L 1090 mm) 810</p> <p>4948 Bench kabelbakke til bordlængde 1800 mm (L 1558 mm) 2.310 4946 Bench kabelbakke til bordlængde 1600 mm (L 1358 mm) 2.220 4944 Bench kabelbakke til bordlængde 1400 mm (L 1190 mm) 2.130</p> <p>Alle kabelbakker tilbydes i: alu, hvid eller sort.</p> |
|  <p>7980</p>  <p>7981</p> | <p>Monitorarm</p> <p>7980 Monitorarm i sort metal (Max belastning 13 kg) 2.490 7981 Dobbelt monitorarm (Max 6 kg pr. skærm) 3.380</p> <p>Angiv venligst om der skal forbores monteringshul i bordpladen.</p> |
|  | <p>Stikdåse med alu beklædning til kabelbakke</p> <p>7500 Stikdåse inkl. 6 x schukostik, 1 x USB-A, 1 x USB-C til opladning 880</p> |
|  | <p>Gardin</p> <p>5945 Gardin til bordlængde 2000 mm (1630 mm x 390 mm) 2.030 5946 Gardin til bordlængde 1800 mm (1430 mm x 390 mm) 2.030 5947 Gardin til bordlængde 1600 mm (1230 mm x 390 mm) 2.030 5948 Gardin til bordlængde 1400 mm (1030 mm x 390 mm) 2.030 5949 Gardin til bordlængde 1200 mm (830 mm x 390 mm) 2.030</p> |
|  | <p>Frontpanel i 16 mm plader med ABS-kant</p> <p>7470 Panel til bordlængde 2000 mm (1630 mm x 400 mm) 1.790 7469 Panel til bordlængde 2000 mm (1630 mm x 250 mm) 1.610 7468 Panel til bordlængde 1800 mm (1430 mm x 400 mm) 1.790 7467 Panel til bordlængde 1800 mm (1430 mm x 250 mm) 1.430 7466 Panel til bordlængde 1600 mm (1230 mm x 400 mm) 1.610 7465 Panel til bordlængde 1600 mm (1230 mm x 250 mm) 1.240</p> <p>Frontpanel tilbydes i alle korpusfarver både i laminat og finér.</p> |









RAW Tilbehør

Pris

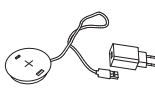
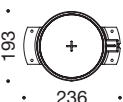
| | | | |
|---|---|--|--|
|  | Bordskærmvæg, D 30 mm | | |
| | 5956 Bordskærmvæg inkl. beslag, 800 x 550 mm 2.895 5955 Bordskærmvæg inkl. beslag, 1000 x 550 mm 3.165 5954 Bordskærmvæg inkl. beslag, 1200 x 550 mm 3.225 5953 Bordskærmvæg inkl. beslag, 1400 x 550 mm 3.535 5952 Bordskærmvæg inkl. beslag, 1600 x 550 mm 3.725 5951 Bordskærmvæg inkl. beslag, 1800 x 550 mm 3.905 | | |
|  | Bench bordskærmvæg, D 30 mm | | |
| | 5963 Bordskærmvæg inkl. beslag, 1400 x 750 mm 4.100 5962 Bordskærmvæg inkl. beslag, 1600 x 750 mm 4.285 5961 Bordskærmvæg inkl. beslag, 1800 x 750 mm 4.475 | | |
| | Akustik bordskærmvæg med 20 mm mineraluld, D 45 mm | | |
| | 5953A Akustik bordskærmvæg inkl. beslag, 1400 x 550 mm 6.545 5952A Akustik bordskærmvæg inkl. beslag, 1600 x 550 mm 6.905 5951A Akustik bordskærmvæg inkl. beslag, 1800 x 550 mm 7.270 | | |
| | Bench akustik bordskærmvæg med 20 mm mineraluld, D 45 mm | | |
| | 5963A Akustik bordskærmvæg inkl. beslag, 1400 x 750 mm 7.620 5962A Akustik bordskærmvæg inkl. beslag, 1600 x 750 mm 7.975 5961A Akustik bordskærmvæg inkl. beslag, 1800 x 750 mm 8.330 | | |
| | Bordskærmvægge er polstret med Cura (Gabriel): grå (60110) / koksgrå (60019) / sort (60999) eller Hush (Gabriel): grå (60158) / sort (60900). | | |
| | Tillæg | | |
| | 5950 Valg af anden farve (skærmvægge) 310 | | |
|  | Sort metalpennebakke med udtræk, lås og plastbakke | | |
| | 7497 Metalpennebakke, L 475 mm (H 40 mm x L 475 mm x D 270 mm) 975 7496 Metalpennebakke, L 850 mm (H 40 mm x L 850 mm x D 270 mm) 1.235 | | |
| | Plastpennebakke | | |
|  | 7495 Plastpennebakke med udtræk (H 32 mm x L 350 mm x D 175 mm) 420 | | |
| | Alle pennebakker kan eftermonteres. | | |
|  | LINAK tilbehør | | |
| | 7988 Betjeningspanel, op/ned (intuitiv justering) inkl. anti-kollision 350 | | |
| |  | 7989 Betjeningspanel DPI1C med auto drive, anti-kollision, display (Bluetooth) og op til 4 memory positioner 880 | |
| |  | 5701 Fingertouch (nedfræst i bordpladen) 530 | |
| |  | 7487 Kabel til computer til Linak Desk Control app, 2 m 705 | |
| |  | 7986 LINAK batteri (kan oplades gennem ekstern kontrolboks) 2.765 | |
| | 7987 LINAK lader til batteri UDGÅET 530 | | |
|  | 5707 Tillæg: 80 mm/s high speed kontrolboks 470 | | |

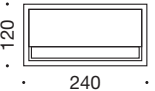
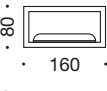
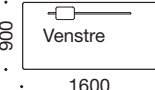
RAW Tilbehør

Pris

| | |
|---|--|
|  <p>• 60 •</p> <p>Ø60</p>  <p>• 80 •</p> <p>Ø80</p> <p>Standardplacering</p>  <p>7444</p>  <p>7446</p>  <p>• 193 • • 236 •</p> <p>7447</p>  <p>• 80 •</p> | <p>Kabelgennemføring (inkl. udfræsning af Ø 60 mm hul)</p> <p>7479 Kabelgennemføring Ø 60 mm, hvid plast 150</p> <p>7480 Kabelgennemføring Ø 60 mm, sort plast 150</p> <p>7481 Kabelgennemføring Ø 60 mm, alu 310</p> <p>7488 Kabelgennemføring Ø 60 mm, blank krom 310</p> <p>7478 Kabelgennemføring Ø 60 mm, sort metal 310</p> <p>Kabelgennemføring (inkl. udfræsning af Ø 80 mm hul)</p> <p>7440 Kabelgennemføring Ø 80 mm, alu 310</p> <p>7442 Kabelgennemføring Ø 80 mm, sort plast 150</p> <p>7443 Kabelgennemføring Ø 80 mm, hvid plast 150</p> <p>Trådløs oplader</p> <p>7444 Trådløs sort oplader med Qi teknologi. USB-A og USB-C stik inkl. EU-adapter, 15W fast charger (inkl. udfræsning af Ø 60 mm hul) 615</p> <p>7446 Trådløs oplader som kan lade igennem bordplade (30 mm tykkelse) 695</p> <p>Cube multi connector (inkl. udfræsning af Ø 80 mm hul)</p> <p>7447 Cube multi connector (Ø 80 mm), sort plast 955</p> <p>1 stk. schuko stik, 16A 230V⁻ max 3500W</p> <p>1 trådløs oplader (Qi oplader)</p> <p>1 RJ45 stik</p> <p>1 USB-A stik (DC5V, 2.4A) + 1 USB-C stik til opladning</p> |
|  <p>• 120 • • 240 •</p> <p>3425</p>  <p>• 80 • • 160 •</p> <p>3426</p>  <p>• 900 • • 1600 •</p> <p>Venstre</p> <p>7445</p> | <p>Kabelgennemføring (inkl. udfræsning af kabelhul)</p> <p>3425 Kabelgennemføring (240 mm x 120 mm), sort metal 970</p> <p>3426 Kabelgennemføring (160 mm x 80 mm), sort metal 580</p> <p>7445 Klap og slids (kun til bordplader <u>uden</u> mødebue) 1.845</p> |
|  | <p>CPU-holder</p> <p>7482 Stor CPU-holder (H 200-460 mm x B 60-190 mm) 530</p> <p>8009MIC Lille CPU-holder (H 175-310 mm) x B 30-100 mm) 530</p> <p>Fås i hvid, alu eller sort.</p> |
|   | <p>Overflade tilbehør</p> <p>3414 Linoleumsrens 1L 345</p> <p>3415 Laminatrens 1L 260</p> <p>3445 Svamp til overflader 45</p> |
|  | <p>Netkabelskjuler</p> <p>7973 Netkabelskjuler, 1450 mm 510</p> |

QUADRO SKRIVEBORDE



Made in Denmark

Bordplade tilbydes i:

- **Finér:** ahorn, ask, bøg, eg, kirsebær eller valnød*
- **Standardlaminat (HPL):** Opaque White, Montana Grey, Platinum Grey, Anthracite Grey, Slate Grey, Volcanic Black eller Lindberg Oak
- **Nordic Nature (HPL)**
- **Linoleum**
- **XP mat laminat**

7 x lak på finérede plader og
3 x lak på kanter.

Betjeningspanel:

- Fingertouch (standard)
- Op / ned
- Memory med Bluetooth*

* Bemærk tillæg se side 92.

Generelt for Quadro skriveborde:

- 2- eller 3-søjlet stel med hæve/sænke funktion
- 3-leddet søjler
- Stel i hvid, alu eller sort pulverlak eller blank krom*
- 12 bordpladeformer i flere størrelser
- Bordplade i 23 mm MDF med faset kant og radius 20 på hjørner
- Vælg mellem 4 forskellige overflader til bordpladen
- Runde LINAK søjler (DL11 Piezo) Ø 70 mm
- Fødder med stillesko, L 750 mm
- Sarg-fri konstruktion
- Integreret kabelbakke
- PVC frit
- PIEZO teknologi (antikollision)
- CE-mærket og EN 527-1_2 certificeret
- Højdejustering 640-1280 mm
- Alle stel er med lydsvag motor
- Bordene løfter ca. 80 kg pr. søjle
- 100% dansk produceret
- 5 års garanti

Powered by
LINAK

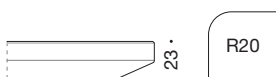

PIEZO
ANTIKOLLISION
TEKNOLOGI

5
års garanti

PVC
FREE

0,1W
standby power

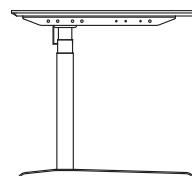

750

QUADRO

 Skriveborde



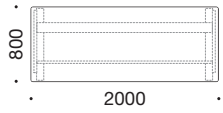
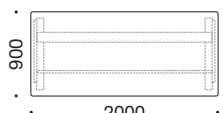
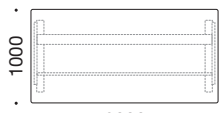
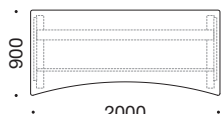
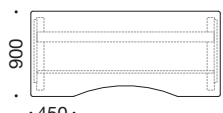
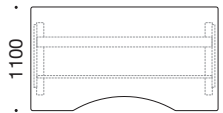
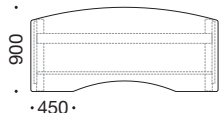

Pris

| | | |
|---|--|--|
|  | <p>Rektangulær</p> <p>5720 2000 x 800 mm</p> <p>5718 1800 x 800 mm</p> <p>5716 1600 x 800 mm</p> <p>5714 1400 x 800 mm</p> <p>5712 1200 x 800 mm</p> <p>5710 1000 x 800 mm</p> | <p>Overflade og materiale</p> <p>HPL, finér, Nordic Nature (HPL) 16.470</p> <p>Linoleum eller XP mat laminat 18.100</p> <p>Bemærk, pennebakke 7497 og 7496 kan ikke monteres på D 800 mm skriveborde.</p> |
|  | <p>Rektangulær</p> <p>5740 2000 x 900 mm</p> <p>5738 1800 x 900 mm</p> <p>5736 1600 x 900 mm</p> <p>5734 1400 x 900 mm</p> <p>5732 1200 x 900 mm</p> | <p>Overflade og materiale</p> <p>HPL, finér, Nordic Nature (HPL) 16.470</p> <p>Linoleum eller XP mat laminat 18.100</p> |
|  | <p>Rektangulær</p> <p>5730 2000 x 1000 mm</p> <p>5728 1800 x 1000 mm</p> <p>5726 1600 x 1000 mm</p> <p>5724 1400 x 1000 mm</p> <p>5722 1200 x 1000 mm</p> | <p>Overflade og materiale</p> <p>HPL, finér, Nordic Nature (HPL) 16.470</p> <p>Linoleum eller XP mat laminat 18.100</p> |
|  <p>Helbue D 150 mm</p> | <p>Helbue</p> <p>5810 2000 x 900 mm</p> <p>5808 1800 x 900 mm</p> <p>5806 1600 x 900 mm</p> <p>5804 1400 x 900 mm</p> <p>5802 1200 x 900 mm</p> | <p>Overflade og materiale</p> <p>HPL, finér, Nordic Nature (HPL) 16.470</p> <p>Linoleum eller XP mat laminat 18.100</p> |
|  <p>Mavebue D 120 mm</p> | <p>Mavebue</p> <p>5820 2000 x 900 mm</p> <p>5818 1800 x 900 mm</p> <p>5816 1600 x 900 mm</p> <p>5814 1400 x 900 mm</p> <p>5812 1200 x 900 mm</p> | <p>Overflade og materiale</p> <p>HPL, finér, Nordic Nature (HPL) 16.470</p> <p>Linoleum eller XP mat laminat 18.100</p> |
|  <p>Mavebue D 150 mm</p> | <p>Mavebue</p> <p>5830 2000 x 1100 mm</p> <p>5828 1800 x 1100 mm</p> <p>5826 1600 x 1100 mm</p> <p>5824 1400 x 1100 mm</p> <p>5822 1200 x 1100 mm</p> | <p>Overflade og materiale</p> <p>HPL, finér, Nordic Nature (HPL) 16.470</p> <p>Linoleum eller XP mat laminat 18.100</p> |
|  <p>Mavebue D 120 mm</p> | <p>Mave- og mødebue</p> <p>5920 2000 x 900 mm</p> <p>5918 1800 x 900 mm</p> <p>5916 1600 x 900 mm</p> <p>5914 1400 x 900 mm</p> <p>5912 1200 x 900 mm</p> | <p>Overflade og materiale</p> <p>HPL, finér, Nordic Nature (HPL) 16.470</p> <p>Linoleum eller XP mat laminat 18.100</p> |

Priser i NOK

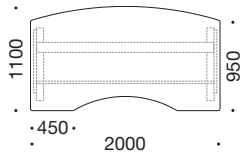
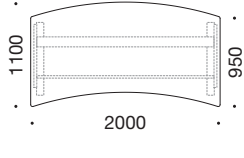
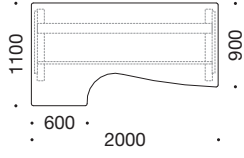
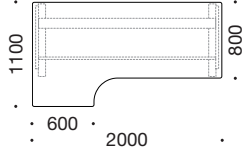
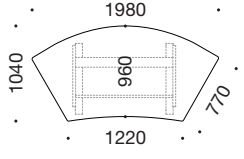
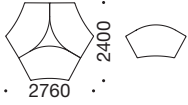
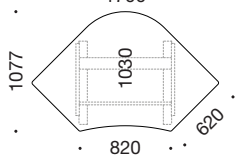
QUADRO Skriveborde

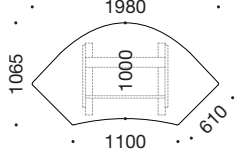
Pris

| | | |
|---|---|--|
|  <p>Mavebue D 150 mm</p> | <p>Mave- og mødebue</p> <p>5930 2000 x 1100 mm</p> <p>5928 1800 x 1100 mm</p> <p>5926 1600 x 1100 mm</p> <p>5924 1400 x 1100 mm</p> <p>5922 1200 x 1100 mm</p> | <p>Overflade og materiale</p> <p>HPL, finér, Nordic Nature (HPL) 16.470</p> <p>Linoleum eller XP mat laminat 18.100</p> |
|  <p>Helbue D 150 mm</p> | <p>Hel- og mødebue</p> <p>5940 2000 x 1100 mm</p> <p>5938 1800 x 1100 mm</p> <p>5936 1600 x 1100 mm</p> <p>5934 1400 x 1100 mm</p> <p>5932 1200 x 1100 mm</p> | <p>Overflade og materiale</p> <p>HPL, finér, Nordic Nature (HPL) 16.470</p> <p>Linoleum eller XP mat laminat 18.100</p> |
|  <p>Mavebue D 350 mm</p> | <p>Dyb mavebue D 350 mm</p> <p>5893 Venstre 2000 mm</p> <p>5894 Højre 2000 mm</p> <p>5853 Venstre 1800 mm</p> <p>5854 Højre 1800 mm</p> | <p>Overflade og materiale</p> <p>HPL, finér, Nordic Nature (HPL) 16.470</p> <p>Linoleum eller XP mat laminat 18.100</p> |
|  <p>Mavebue D 300 mm</p> | <p>Dyb mavebue D 300 mm</p> <p>5873 Venstre 2000 mm</p> <p>5874 Højre 2000 mm</p> <p>5871 Venstre 1800 mm</p> <p>5872 Højre 1800 mm</p> | <p>Overflade og materiale</p> <p>HPL, finér, Nordic Nature (HPL) 16.470</p> <p>Linoleum eller XP mat laminat 18.100</p> |
|  | <p>Klyngebord</p> <p>5906 Klyngebord, pr. stk.</p> <p>Klyngebord til 3 personer.</p>  | <p>Overflade og materiale</p> <p>HPL, finér, Nordic Nature (HPL) 16.470</p> <p>Linoleum eller XP mat laminat 18.100</p> |
|  | <p>Klyngebord</p> <p>5905 Klyngebord, pr. stk.</p> <p>Klyngebord til 4 personer</p>  | <p>Overflade og materiale</p> <p>HPL, finér, Nordic Nature (HPL) 16.470</p> <p>Linoleum eller XP mat laminat 18.100</p> |
|  | <p>Klyngebord</p> <p>5907 Klyngebord, pr. stk.</p> <p>Klyngebord til 4 personer</p>  | <p>Overflade og materiale</p> <p>HPL, finér, Nordic Nature (HPL) 16.470</p> <p>Linoleum eller XP mat laminat 18.100</p> |

QUADRO Skriveborde







Pris

| | | |
|--|--|---|
| | Terminal A 5895 Venstre 2000 mm 5855 Venstre 1800 mm Mavebue D 350 mm | Overflade og materiale HPL, finér, Nordic Nature (HPL) 26.575 Linoleum eller XP mat laminat 29.205 |
| | Terminal A 5896 Højre 2000 mm 5856 Højre 1800 mm Mavebue D 350 mm. | Overflade og materiale HPL, finér, Nordic Nature (HPL) 26.575 Linoleum eller XP mat laminat 29.205 |
| | Terminal B 5883 Venstre 2000 mm 5881 Venstre 1800 mm Mavebue D 300 mm | Overflade og materiale HPL, finér, Nordic Nature (HPL) 26.575 Linoleum eller XP mat laminat 29.205 |
| | Terminal B 5884 Højre 2000 mm 5882 Højre 1800 mm Mavebue D 300 mm. | Overflade og materiale HPL, finér, Nordic Nature (HPL) 26.575 Linoleum eller XP mat laminat 29.205 |
| | Tillæg 3407 Hjulsæt (kun 2 søjlet), sæt á 4 hjul 1.000 3405 Krom ben pr. sæt (ramme og kabelbakke i sort, hvid eller alu) 3.375 3406 Krom fod pr. sæt (ramme og kabelbakke i sort, hvid eller alu) 2.240 3410 Ændring af standardplader 935 7483 Udfræsning af kabelhul i bordplade (kun hul) 95 3260 Linoleum/HPL/XP over trækant, rektangulær bordplade 1.205 3264 Linoleum/HPL/XP over trækant, bordplader med bue (max længde 2600 mm) 2.395 3287 Fenix laminat op til 1200 mm (tillæg til linoleumsprisen) 1.005 3297 Fenix laminat fra 1201-2200 mm (tillæg til linoleumsprisen) 1.515 3277 Fenix laminat fra 2201-3000 mm (tillæg til linoleumsprisen) 2.015 3273 ABS/finér på buet kant op til 2200 mm 1.555 3274 ABS/finér på buet kant fra 2201-2800 mm 2.490 | |
| | Gardin 5945 Gardin til bordlængde 2000 mm (1630 mm x 390 mm) 2.030 5946 Gardin til bordlængde 1800 mm (1430 mm x 390 mm) 2.030 5947 Gardin til bordlængde 1600 mm (1230 mm x 390 mm) 2.030 5948 Gardin til bordlængde 1400 mm (1030 mm x 390 mm) 2.030 5949 Gardin til bordlængde 1200 mm (830 mm x 390 mm) 2.030 | |

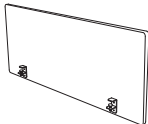
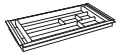
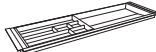
Priser i NOK



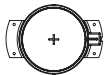

QUADRO Tilbehør

Pris

| | | | | | | | | | | | | | | | | | | | | | | | | | | | | | | | |
|---|--|-------|---|-------|------|---|-------|------|--|-------|------|---|-------|------|---|-------|------|---|-------|-------|--|-------|-------|--|-------|-------|---|-------|------|---|-----|
|  | <p>Frontpanel i 16 mm plader</p> <table border="0"> <tr> <td>7470</td> <td>Panel til bordlængde 2000 mm (1630 mm x 400 mm)</td> <td>1.790</td> </tr> <tr> <td>7469</td> <td>Panel til bordlængde 2000 mm (1630 mm x 250 mm)</td> <td>1.610</td> </tr> <tr> <td>7468</td> <td>Panel til bordlængde 1800 mm (1430 mm x 400 mm)</td> <td>1.790</td> </tr> <tr> <td>7467</td> <td>Panel til bordlængde 1800 mm (1430 mm x 250 mm)</td> <td>1.430</td> </tr> <tr> <td>7466</td> <td>Panel til bordlængde 1600 mm (1230 mm x 400 mm)</td> <td>1.610</td> </tr> <tr> <td>7465</td> <td>Panel til bordlængde 1600 mm (1230 mm x 250 mm)</td> <td>1.240</td> </tr> </table> <p>Frontpanel tilbydes i alle korpusfarver i både laminat og finér.</p> | 7470 | Panel til bordlængde 2000 mm (1630 mm x 400 mm) | 1.790 | 7469 | Panel til bordlængde 2000 mm (1630 mm x 250 mm) | 1.610 | 7468 | Panel til bordlængde 1800 mm (1430 mm x 400 mm) | 1.790 | 7467 | Panel til bordlængde 1800 mm (1430 mm x 250 mm) | 1.430 | 7466 | Panel til bordlængde 1600 mm (1230 mm x 400 mm) | 1.610 | 7465 | Panel til bordlængde 1600 mm (1230 mm x 250 mm) | 1.240 | | | | | | | | | | | | |
| 7470 | Panel til bordlængde 2000 mm (1630 mm x 400 mm) | 1.790 | | | | | | | | | | | | | | | | | | | | | | | | | | | | | |
| 7469 | Panel til bordlængde 2000 mm (1630 mm x 250 mm) | 1.610 | | | | | | | | | | | | | | | | | | | | | | | | | | | | | |
| 7468 | Panel til bordlængde 1800 mm (1430 mm x 400 mm) | 1.790 | | | | | | | | | | | | | | | | | | | | | | | | | | | | | |
| 7467 | Panel til bordlængde 1800 mm (1430 mm x 250 mm) | 1.430 | | | | | | | | | | | | | | | | | | | | | | | | | | | | | |
| 7466 | Panel til bordlængde 1600 mm (1230 mm x 400 mm) | 1.610 | | | | | | | | | | | | | | | | | | | | | | | | | | | | | |
| 7465 | Panel til bordlængde 1600 mm (1230 mm x 250 mm) | 1.240 | | | | | | | | | | | | | | | | | | | | | | | | | | | | | |
|  | <p>Bordskærmvæg, D 30 mm</p> <table border="0"> <tr> <td>5956</td> <td>Bordskærmvæg inkl. beslag, 800 x 550 mm</td> <td>2.895</td> </tr> <tr> <td>5955</td> <td>Bordskærmvæg inkl. beslag, 1000 x 550 mm</td> <td>3.165</td> </tr> <tr> <td>5954</td> <td>Bordskærmvæg inkl. beslag, 1200 x 550 mm</td> <td>3.225</td> </tr> <tr> <td>5953</td> <td>Bordskærmvæg inkl. beslag, 1400 x 550 mm</td> <td>3.535</td> </tr> <tr> <td>5952</td> <td>Bordskærmvæg inkl. beslag, 1600 x 550 mm</td> <td>3.725</td> </tr> <tr> <td>5951</td> <td>Bordskærmvæg inkl. beslag, 1800 x 550 mm</td> <td>3.905</td> </tr> </table> <p>Akustik bordskærmvæg med 20 mm mineraluld, D 45 mm</p> <table border="0"> <tr> <td>5953A</td> <td>Akustik bordskærmvæg inkl. beslag, 1400 x 550 mm</td> <td>6.545</td> </tr> <tr> <td>5952A</td> <td>Akustik bordskærmvæg inkl. beslag, 1600 x 550 mm</td> <td>6.905</td> </tr> <tr> <td>5951A</td> <td>Akustik bordskærmvæg inkl. beslag, 1800 x 550 mm</td> <td>7.270</td> </tr> </table> <p>Bordskærmvægge er polstret med Cura (Gabriel): grå (60110) / koksgrå (60019) / sort (60999) eller Hush (Gabriel): grå (60158) / sort (60900).</p> <p>Tillæg</p> <table border="0"> <tr> <td>5950</td> <td>Tillæg for valg af anden farve (skærmvægge)</td> <td>310</td> </tr> </table> | 5956 | Bordskærmvæg inkl. beslag, 800 x 550 mm | 2.895 | 5955 | Bordskærmvæg inkl. beslag, 1000 x 550 mm | 3.165 | 5954 | Bordskærmvæg inkl. beslag, 1200 x 550 mm | 3.225 | 5953 | Bordskærmvæg inkl. beslag, 1400 x 550 mm | 3.535 | 5952 | Bordskærmvæg inkl. beslag, 1600 x 550 mm | 3.725 | 5951 | Bordskærmvæg inkl. beslag, 1800 x 550 mm | 3.905 | 5953A | Akustik bordskærmvæg inkl. beslag, 1400 x 550 mm | 6.545 | 5952A | Akustik bordskærmvæg inkl. beslag, 1600 x 550 mm | 6.905 | 5951A | Akustik bordskærmvæg inkl. beslag, 1800 x 550 mm | 7.270 | 5950 | Tillæg for valg af anden farve (skærmvægge) | 310 |
| 5956 | Bordskærmvæg inkl. beslag, 800 x 550 mm | 2.895 | | | | | | | | | | | | | | | | | | | | | | | | | | | | | |
| 5955 | Bordskærmvæg inkl. beslag, 1000 x 550 mm | 3.165 | | | | | | | | | | | | | | | | | | | | | | | | | | | | | |
| 5954 | Bordskærmvæg inkl. beslag, 1200 x 550 mm | 3.225 | | | | | | | | | | | | | | | | | | | | | | | | | | | | | |
| 5953 | Bordskærmvæg inkl. beslag, 1400 x 550 mm | 3.535 | | | | | | | | | | | | | | | | | | | | | | | | | | | | | |
| 5952 | Bordskærmvæg inkl. beslag, 1600 x 550 mm | 3.725 | | | | | | | | | | | | | | | | | | | | | | | | | | | | | |
| 5951 | Bordskærmvæg inkl. beslag, 1800 x 550 mm | 3.905 | | | | | | | | | | | | | | | | | | | | | | | | | | | | | |
| 5953A | Akustik bordskærmvæg inkl. beslag, 1400 x 550 mm | 6.545 | | | | | | | | | | | | | | | | | | | | | | | | | | | | | |
| 5952A | Akustik bordskærmvæg inkl. beslag, 1600 x 550 mm | 6.905 | | | | | | | | | | | | | | | | | | | | | | | | | | | | | |
| 5951A | Akustik bordskærmvæg inkl. beslag, 1800 x 550 mm | 7.270 | | | | | | | | | | | | | | | | | | | | | | | | | | | | | |
| 5950 | Tillæg for valg af anden farve (skærmvægge) | 310 | | | | | | | | | | | | | | | | | | | | | | | | | | | | | |
|  <p>7497</p>  <p>7496</p>  <p>7495</p> | <p>Sort metalpennebakke med udtræk, lås og plastbakke</p> <table border="0"> <tr> <td>7497</td> <td>Metalpennebakke, L 475 mm (H 40 mm x L 475 mm x D 270 mm)</td> <td>975</td> </tr> <tr> <td>7496</td> <td>Metalpennebakke, L 850 mm (H 40 mm x L 850 mm x D 270 mm)</td> <td>1.235</td> </tr> </table> <p>Plastpennebakke</p> <table border="0"> <tr> <td>7495</td> <td>Plastpennebakke med udtræk (H 32 mm x L 350 mm x D 175 mm)</td> <td>420</td> </tr> </table> <p>Alle pennebakker kan eftermonteres.</p> | 7497 | Metalpennebakke, L 475 mm (H 40 mm x L 475 mm x D 270 mm) | 975 | 7496 | Metalpennebakke, L 850 mm (H 40 mm x L 850 mm x D 270 mm) | 1.235 | 7495 | Plastpennebakke med udtræk (H 32 mm x L 350 mm x D 175 mm) | 420 | | | | | | | | | | | | | | | | | | | | | |
| 7497 | Metalpennebakke, L 475 mm (H 40 mm x L 475 mm x D 270 mm) | 975 | | | | | | | | | | | | | | | | | | | | | | | | | | | | | |
| 7496 | Metalpennebakke, L 850 mm (H 40 mm x L 850 mm x D 270 mm) | 1.235 | | | | | | | | | | | | | | | | | | | | | | | | | | | | | |
| 7495 | Plastpennebakke med udtræk (H 32 mm x L 350 mm x D 175 mm) | 420 | | | | | | | | | | | | | | | | | | | | | | | | | | | | | |
|  <p>• 60 •</p>  <p>• 80 •</p> <p>Standardplacering</p>  <p>350.0</p> <p>115.0</p>  <p>7444</p>  <p>7446</p> <p>• 193 •</p> <p>• 236 •</p> | <p>Kabelgennemføring (inkl. udfræsning af Ø 60 mm hul)</p> <table border="0"> <tr> <td>7479</td> <td>Kabelgennemføring Ø 60 mm, hvid plast</td> <td>150</td> </tr> <tr> <td>7480</td> <td>Kabelgennemføring Ø 60 mm, sort plast</td> <td>150</td> </tr> <tr> <td>7481</td> <td>Kabelgennemføring Ø 60 mm, alu</td> <td>310</td> </tr> <tr> <td>7488</td> <td>Kabelgennemføring Ø 60 mm, blank krom</td> <td>310</td> </tr> <tr> <td>7478</td> <td>Kabelgennemføring Ø 60 mm, sort metal</td> <td>310</td> </tr> </table> <p>Kabelgennemføring (inkl. udfræsning af Ø 80 mm hul)</p> <table border="0"> <tr> <td>7440</td> <td>Kabelgennemføring Ø 80 mm, alu</td> <td>310</td> </tr> <tr> <td>7442</td> <td>Kabelgennemføring Ø 80 mm, sort plast</td> <td>150</td> </tr> <tr> <td>7443</td> <td>Kabelgennemføring Ø 80 mm, hvid plast</td> <td>150</td> </tr> </table> <p>Trådløs oplader</p> <table border="0"> <tr> <td>7444</td> <td>Trådløs sort oplader med Qi teknologi. USB-A og USB-C stik inkl. EU-adapter, 15W fast charger (inkl. udfræsning af Ø 60 mm hul)</td> <td>615</td> </tr> <tr> <td>7446</td> <td>Trådløs oplader som kan lade igennem bordplade (30 mm tykkelse)</td> <td>695</td> </tr> </table> | 7479 | Kabelgennemføring Ø 60 mm, hvid plast | 150 | 7480 | Kabelgennemføring Ø 60 mm, sort plast | 150 | 7481 | Kabelgennemføring Ø 60 mm, alu | 310 | 7488 | Kabelgennemføring Ø 60 mm, blank krom | 310 | 7478 | Kabelgennemføring Ø 60 mm, sort metal | 310 | 7440 | Kabelgennemføring Ø 80 mm, alu | 310 | 7442 | Kabelgennemføring Ø 80 mm, sort plast | 150 | 7443 | Kabelgennemføring Ø 80 mm, hvid plast | 150 | 7444 | Trådløs sort oplader med Qi teknologi. USB-A og USB-C stik inkl. EU-adapter, 15W fast charger (inkl. udfræsning af Ø 60 mm hul) | 615 | 7446 | Trådløs oplader som kan lade igennem bordplade (30 mm tykkelse) | 695 |
| 7479 | Kabelgennemføring Ø 60 mm, hvid plast | 150 | | | | | | | | | | | | | | | | | | | | | | | | | | | | | |
| 7480 | Kabelgennemføring Ø 60 mm, sort plast | 150 | | | | | | | | | | | | | | | | | | | | | | | | | | | | | |
| 7481 | Kabelgennemføring Ø 60 mm, alu | 310 | | | | | | | | | | | | | | | | | | | | | | | | | | | | | |
| 7488 | Kabelgennemføring Ø 60 mm, blank krom | 310 | | | | | | | | | | | | | | | | | | | | | | | | | | | | | |
| 7478 | Kabelgennemføring Ø 60 mm, sort metal | 310 | | | | | | | | | | | | | | | | | | | | | | | | | | | | | |
| 7440 | Kabelgennemføring Ø 80 mm, alu | 310 | | | | | | | | | | | | | | | | | | | | | | | | | | | | | |
| 7442 | Kabelgennemføring Ø 80 mm, sort plast | 150 | | | | | | | | | | | | | | | | | | | | | | | | | | | | | |
| 7443 | Kabelgennemføring Ø 80 mm, hvid plast | 150 | | | | | | | | | | | | | | | | | | | | | | | | | | | | | |
| 7444 | Trådløs sort oplader med Qi teknologi. USB-A og USB-C stik inkl. EU-adapter, 15W fast charger (inkl. udfræsning af Ø 60 mm hul) | 615 | | | | | | | | | | | | | | | | | | | | | | | | | | | | | |
| 7446 | Trådløs oplader som kan lade igennem bordplade (30 mm tykkelse) | 695 | | | | | | | | | | | | | | | | | | | | | | | | | | | | | |

QUADRO Skriveborde

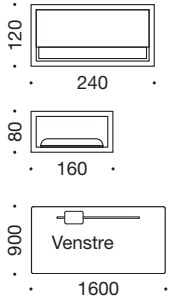
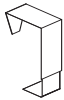
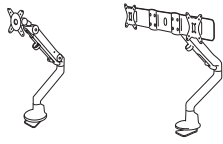
Pris

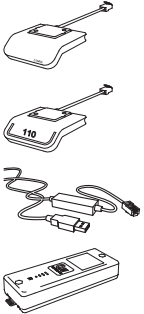
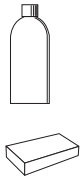
| | |
|--|---|
|  <p>• 80 •</p> <p>7447</p> | <p>Cube multi connector (inkl. udfræsning af Ø 80 mm hul)</p> <p>7447 Cube multi connector (Ø 80 mm), sort plast 955</p> <p>1 stk. schuko stik, 16A 230V max 3500W</p> <p>1 trådløs oplader (Qi oplader)</p> <p>1 RJ45 stik</p> <p>1 USB-A stik (DC5V, 2.4A) + 1 USB-C stik til opladning</p> |
|  | <p>Stikdåse med alu beklædning til kabelbakke</p> <p>7500 Stikdåse inkl. 6 x schukostik, 1 x USB-A, 1 x USB-C til opladning 880</p> |
|  <p>• 120 • • 240 •</p> <p>• 80 • • 160 •</p> <p>• 900 • • 1600 •</p> <p>Venstre</p> <p>3425</p> <p>3426</p> <p>7445</p> | <p>Kabelgennemføring (inkl. udfræsning af kabelhul)</p> <p>3425 Kabelgennemføring (240 mm x 120 mm), sort metal 970</p> <p>3426 Kabelgennemføring (160 mm x 80 mm), sort metal 580</p> <p>7445 Klap og slids (kun til bordplader <u>uden</u> mødebue) 1.845</p> |
|  | <p>CPU-holder</p> <p>7482 Stor CPU-holder (H 200-460 mm x B 60-190 mm) 530</p> <p>8009MIC Lille CPU-holder (H 175-310 mm) x B 30-100 mm) 530</p> <p>Fås i hvid, alu eller sort.</p> |
|  <p>7980 7981</p> | <p>Monitorarm</p> <p>7980 Monitorarm i sort metal (Max belastning 13 kg) 2.490</p> <p>7981 Dobbelt monitorarm (Max 6 kg pr. skærm) 3.380</p> <p>Angiv venligst om der skal forbores monteringshul i bordpladen.</p> |
|  | <p>Netkabelskjuler</p> <p>7973 Netkabelskjuler, 1450 mm 510</p> |
|  <p>7988</p> <p>7989</p> <p>7487</p> <p>7986</p> | <p>LINAK tilbehør</p> <p>7988 Betjeningspanel, op/ned (intuitiv justering) inkl. anti-kollision 350</p> <p>7989 Betjeningspanel DPi1C med auto drive, anti-kollision, display (Bluetooth) og op til 4 memory positioner 880</p> <p>7487 Kabel til computer til Linak Desk Control app, 2 m 705</p> <p>7986 LINAK batteri (kan oplades gennem ekstern kontrolboks) 2.765</p> <p>7987 LINAK lader til batteri UDGÅET 530</p> <p>5707 Tillæg: 80 mm/s high speed kontrolboks 470</p> |
|  | <p>Overflade tilbehør</p> <p>3414 Linoleumsrens 1L 345</p> <p>3415 Laminatrens 1L 260</p> <p>3445 Svamp til overflader 45</p> |

Priser i NOK

S20 STOLE



Generelt for S20 stole:

- 5 forskellige fuldpolstrede stole
- Stel i blank poleret alu/stål eller sort
- Stole på ben og meder er stabelbare
- 17 forskellige stof typer og læder
Forbrug pr. stol 1,6 m tekstil / 2 m² læder
Forbrug pr. barstol 1,0 m tekstil / 1 m² læder
Forbrug pr. loungestol 2 m tekstil / 2,6 m² læder
- 6-8 ugers leveringstid
- 5 års garanti

S20 stolen kan polstres i kundestof

- kontakt venligst Cube Design for priser.

Variationer:

- Konference stol på hjul - med eller uden armlæn
- Stol med meder - med / uden armlæn
- Stolt på ben - med / uden armlæn
- Barstol - uden armlæn
- Loungestol - uden armlæn

Armlæn:

- Sort
- Blank poleret alu

Stel uden hjul:

- Sort
- Blank poleret stål

Stel med hjul:

- Sort
- Blank poleret alu

Sæde og ryg er fuldpolstret og fås i et bredt udvalg af slidstærke stof typer og læder:

Cura, Gabriel

Mirage, Pugi-rg

Main Line Flax, Camira

Autumn, Kvadrat

Fame, Gabriel

Synergy, Camira

Crisp, Gabriel

Remix 3, Kvadrat

Sport, Kvadrat

Floyd Screen, Kvadrat

Remix Screen, Kvadrat

Capture, Gabriel

Breeze Fusion, Gabriel

Hero 2, Kvadrat

Sydney læder, CAMO

Dunes, Sørensen Læder

Silk, CAMO

Ønskes polstring i andre Kvadrat varianter, kontakt venligst Cube Design for priser.

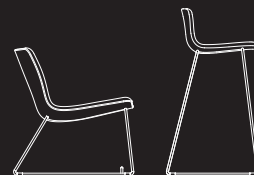

S20 Stole

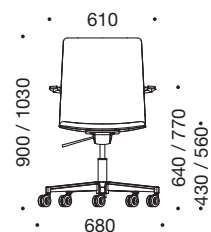
Pris

Konferencestol med høj ryg, armlæn, vippefunktion, samt hjul og højdejustering
Armlæn og stel: sort eller blank poleret alu

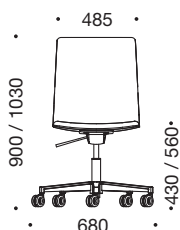
| | | |
|------|--|--------|
| 9853 | Pris gr. 1, Cura* (Gabriel), Mirage (Pugi-rg) | 8.715 |
| | Pris gr. 2, Main Line Flax (Camira) | 9.690 |
| | Pris gr. 3, Step Melange (Gabriel) | 9.660 |
| | Pris gr. 4, Fame (Gabriel), Synergy (Camira), Autumn (Kvadrat) | 9.925 |
| | Pris gr. 5, Crisp / Capture (Gabriel), Floyd Screen / Remix Screen / Remix / Sport (Kvadrat) | 10.065 |
| | Pris gr. 6, Breeze Fusion (Gabriel), Hero (Kvadrat) | 10.245 |
| | Pris gr. 7, Sydney læder (CAMO) | 10.505 |
| | Pris gr. 8, Dunes (Sørensen Læder)** / Silk (CAMO) | 12.775 |

Konferencestol med høj ryg, vippefunktion, samt hjul og højdejustering
Stel: sort eller blank poleret alu

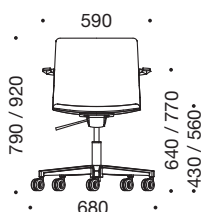
| | | |
|------|--|--------|
| 9851 | Pris gr. 1, Cura* (Gabriel), Mirage (Pugi-rg) | 8.150 |
| | Pris gr. 2, Main Line Flax (Camira) | 9.145 |
| | Pris gr. 3, Step Melange (Gabriel) | 9.095 |
| | Pris gr. 4, Fame (Gabriel), Synergy (Camira), Autumn (Kvadrat) | 9.355 |
| | Pris gr. 5, Crisp / Capture (Gabriel), Floyd Screen / Remix Screen / Remix / Sport (Kvadrat) | 9.510 |
| | Pris gr. 6, Breeze Fusion (Gabriel), Hero (Kvadrat) | 9.685 |
| | Pris gr. 7, Sydney læder (CAMO) | 9.950 |
| | Pris gr. 8, Dunes (Sørensen Læder)** / Silk (CAMO) | 12.215 |

Konferencestol med lav ryg, armlæn, vippefunktion, samt hjul og højdejustering
Armlæn og stel: sort eller blank poleret alu

| | | |
|------|--|--------|
| 9857 | Pris gr. 1, Cura* (Gabriel), Mirage (Pugi-rg) | 8.150 |
| | Pris gr. 2, Main Line Flax (Camira) | 9.145 |
| | Pris gr. 3, Step Melange (Gabriel) | 9.095 |
| | Pris gr. 4, Fame (Gabriel), Synergy (Camira), Autumn (Kvadrat) | 9.345 |
| | Pris gr. 5, Crisp / Capture (Gabriel), Floyd Screen / Remix Screen / Remix / Sport (Kvadrat) | 9.505 |
| | Pris gr. 6, Breeze Fusion (Gabriel), Hero (Kvadrat) | 9.675 |
| | Pris gr. 7, Sydney læder (CAMO) | 9.935 |
| | Pris gr. 8, Dunes (Sørensen Læder)** / Silk (CAMO) | 12.205 |

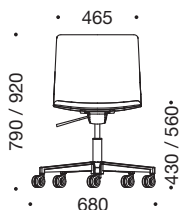
Konferencestol med lav ryg, vippefunktion, samt hjul og højdejustering
Stel: sort eller blank poleret alu

| | | |
|------|--|--------|
| 9855 | Pris gr. 1, Cura* (Gabriel), Mirage (Pugi-rg) | 7.600 |
| | Pris gr. 2, Main Line Flax (Camira) | 8.590 |
| | Pris gr. 3, Step Melange (Gabriel) | 8.550 |
| | Pris gr. 4, Fame (Gabriel), Synergy (Camira), Autumn (Kvadrat) | 8.795 |
| | Pris gr. 5, Crisp / Capture (Gabriel), Floyd Screen / Remix Screen / Remix / Sport (Kvadrat) | 8.950 |
| | Pris gr. 6, Breeze Fusion (Gabriel), Hero (Kvadrat) | 9.120 |
| | Pris gr. 7, Sydney læder (CAMO) | 9.365 |
| | Pris gr. 8, Dunes (Sørensen Læder)** / Silk (CAMO) | 11.645 |

Tilbehør

| | | |
|------|---|-------|
| 9774 | Glidere i sort plast med detalje i blank krom, 5 stk. | 540 |
| 9776 | Høj gaslift, pr. stk. | 1.335 |

* Se farveforslag på farvekortet bagerst.

** Pris ved køb af minimum 4 stole pr. gang.

S20 Stole

Pris

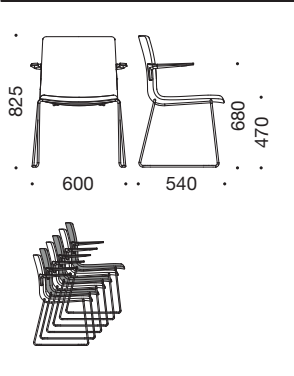
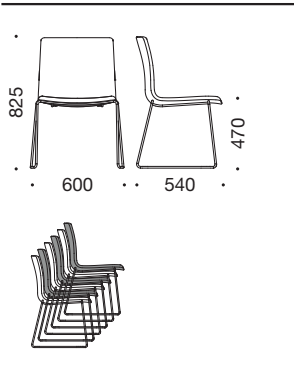
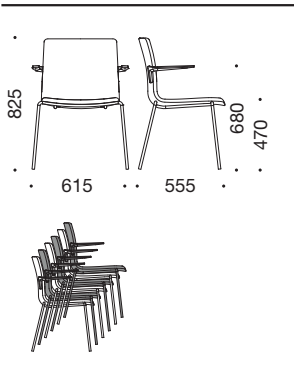
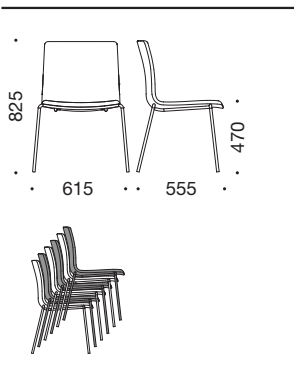
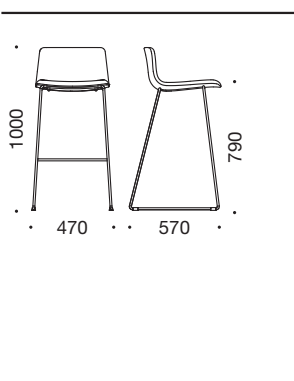
| | |
|---|--|
|  | <p>Medestol med armlæn, fuldpolstret sæde og ryg, sort eller blank poleret stel</p> <p>9863 Pris gr. 1, Cura* (Gabriel), Mirage (Pugi-rg) 6.905</p> <p> Pris gr. 2, Main Line Flax (Camira) 7.895</p> <p> Pris gr. 3, Step Melange (Gabriel) 7.850</p> <p> Pris gr. 4, Fame (Gabriel), Synergy (Camira), Autumn (Kvadrat) 8.105</p> <p> Pris gr. 5, Crisp / Capture (Gabriel), Floyd Screen / Remix Screen / Remix / Sport (Kvadrat) 8.260</p> <p> Pris gr. 6, Breeze Fusion (Gabriel), Hero (Kvadrat) 8.435</p> <p> Pris gr. 7, Sydney læder (CAMO) 8.690</p> <p> Pris gr. 8, Dunes (Sørensen Læder)** / Silk (CAMO) 10.965</p> |
|  | <p>Medestol med fuldpolstret sæde og ryg, sort eller blank poleret stel</p> <p>9861 Pris gr. 1, Cura* (Gabriel), Mirage (Pugi-rg) 5.370</p> <p> Pris gr. 2, Main Line Flax (Camira) 6.355</p> <p> Pris gr. 3, Step Melange (Gabriel) 6.315</p> <p> Pris gr. 4, Fame (Gabriel), Synergy (Camira), Autumn (Kvadrat) 6.585</p> <p> Pris gr. 5, Crisp / Capture (Gabriel), Floyd Screen / Remix Screen / Remix / Sport (Kvadrat) 6.725</p> <p> Pris gr. 6, Breeze Fusion (Gabriel), Hero (Kvadrat) 6.905</p> <p> Pris gr. 7, Sydney læder (CAMO) 7.155</p> <p> Pris gr. 8, Dunes (Sørensen Læder)** / Silk (CAMO) 9.425</p> |
|  | <p>Stol med ben og armlæn, fuldpolstret sæde og ryg, sort eller blank poleret stel</p> <p>9867 Pris gr. 1, Cura* (Gabriel), Mirage (Pugi-rg) 6.905</p> <p> Pris gr. 2, Main Line Flax (Camira) 7.895</p> <p> Pris gr. 3, Step Melange (Gabriel) 7.850</p> <p> Pris gr. 4, Fame (Gabriel), Synergy (Camira), Autumn (Kvadrat) 8.105</p> <p> Pris gr. 5, Crisp / Capture (Gabriel), Floyd Screen / Remix Screen / Remix / Sport (Kvadrat) 8.260</p> <p> Pris gr. 6, Breeze Fusion (Gabriel), Hero (Kvadrat) 8.435</p> <p> Pris gr. 7, Sydney læder (CAMO) 8.690</p> <p> Pris gr. 8, Dunes (Sørensen Læder)** / Silk (CAMO) 10.965</p> |
|  | <p>Stol med ben, fuldpolstret sæde og ryg, sort eller blank poleret stel</p> <p>9865 Pris gr. 1, Cura* (Gabriel), Mirage (Pugi-rg) 5.370</p> <p> Pris gr. 2, Main Line Flax (Camira) 6.355</p> <p> Pris gr. 3, Step Melange (Gabriel) 6.315</p> <p> Pris gr. 4, Fame (Gabriel), Synergy (Camira), Autumn (Kvadrat) 6.585</p> <p> Pris gr. 5, Crisp / Capture (Gabriel), Floyd Screen / Remix Screen / Remix / Sport (Kvadrat) 6.725</p> <p> Pris gr. 6, Breeze Fusion (Gabriel), Hero (Kvadrat) 6.905</p> <p> Pris gr. 7, Sydney læder (CAMO) 7.155</p> <p> Pris gr. 8, Dunes (Sørensen Læder)** / Silk (CAMO) 9.425</p> |
|  | <p>Barstol, sort stel</p> <p>9871 Pris gr. 1, Cura* (Gabriel), Mirage (Pugi-rg) 4.420</p> <p> Pris gr. 2, Main Line Flax (Camira) 5.320</p> <p> Pris gr. 3, Step Melange (Gabriel) 5.295</p> <p> Pris gr. 4, Fame (Gabriel), Synergy (Camira), Autumn (Kvadrat) 5.515</p> <p> Pris gr. 5, Crisp / Capture (Gabriel), Floyd Screen / Remix Screen / Remix / Sport (Kvadrat) 5.655</p> <p> Pris gr. 6, Breeze Fusion (Gabriel), Hero (Kvadrat) 5.810</p> <p> Pris gr. 7, Sydney læder (CAMO) 6.045</p> <p> Pris gr. 8, Dunes (Sørensen Læder)** / Silk (CAMO) 7.730</p> |

* Se farveforslag på farvekortet bagerst.

** Pris ved køb af minimum 4 stole pr. gang.

Priser i NOK

S20 Stole

Pris

| | |
|--|--|
| | <p>Loungestol, sort stel</p> <p>9881 Pris gr. 1, Cura* (Gabriel), Mirage (Pugi-rg) 7.600</p> <p>Pris gr. 2, Main Line Flax (Camira) 8.590</p> <p>Pris gr. 3, Step Melange (Gabriel) 8.560</p> <p>Pris gr. 4, Fame (Gabriel), Synergy (Camira), Autumn (Kvadrat) 8.800</p> <p>Pris gr. 5, Crisp / Capture (Gabriel), Floyd / Remix Screen / Remix / Sport (Kvadrat) 8.955</p> <p>Pris gr. 6, Breeze Fusion (Gabriel), Hero (Kvadrat) 9.135</p> <p>Pris gr. 7, Sydney læder (CAMO) 9.385</p> <p>Pris gr. 8, Dunes (Sørensen Læder)** / Silk (CAMO) 11.650</p> |
| | <p>S20 loungebord med faset kant, H 485 mm</p> <p>9891 Loungebord Ø 500 mm HPL, Finér Nordic Nature 3.200 Linoleum XP laminat 4.160</p> <p>9892 Loungebord Ø 600 mm 3.200 4.160</p> <p>9893 Loungebord Ø 700 mm 3.285 4.240</p> <p>Stel i sort.</p> |
| | <p>Runde bordplader med faset kant, 23 mm</p> <p>7816B Ø 600 mm 2.040 3.000</p> <p>7817B Ø 700 mm 2.130 3.090</p> <p>Søjle</p> <p>0506.0000 Søjle, Ø 550 mm x H 545 mm 3.140</p> <p>0570 Tillæg for søjle og fod i alu eller hvid 930</p> |

| Prisgruppe | Leverandør | Stof | Materiale | Slidstyrke |
|------------|--|----------------|--------------------------------------|--------------------|
| Pris gr. 1 | Gabriel Pugi-rg | Cura* | 98% genbrugspolyester / 2% polyester | 100.000 Martindale |
| | | Mirage | 100% polyester | 100.000 Martindale |
| Pris gr. 2 | Camira | Main Line Flax | 70% uld / 30% hør | 50.000 Martindale |
| Pris gr. 3 | Gabriel | Step Melange | 100% polyester | 100.000 Martindale |
| Pris gr. 4 | Gabriel Camira Kvadrat | Fame | 95% uld / 5% polyamid | 200.000 Martindale |
| | | Synergy | 95% uld / 5% polyamid | 100.000 Martindale |
| | | Autumn | 100 % recycled polyester | |
| Pris gr. 5 | Gabriel Gabriel Kvadrat Kvadrat Kvadrat Kvadrat | Crisp | 93% uld / 7% polyamid | 200.000 Martindale |
| | | Capture | 85% uld / 15% polyamid | 200.000 Martindale |
| | | Remix | 90 % ny uld, 10 % nylon | |
| | | Remix screen | 90 % ny uld, 10 % nylon | |
| | | Sport | 100 % ocean bound polyester | |
| Pris gr. 6 | Gabriel Kvadrat | Breeze Fusion | 88% uld / 12% polyamid | 100.000 Martindale |
| | | Hero | 97 % ny uld, 3 % recycled nylon | |
| Pris gr. 7 | CAMO | Sydney | 100% læder | |
| Pris gr. 8 | Sørensen Læder CAMO | Dunes | 100% læder | |
| | | Silk | 100% læder | |

* Se farveforslag på farvekortet bagerst.

** Pris ved køb af minimum 4 stole pr. gang.

S10 STOLE

**Generelt for S10 stole:**

- 4 forskellige fuldpolstrede stole
- Stel i blank krom
- Stel med hjul i poleret alu
- Stole på ben og meder er stabelbare
- 17 forskellige stoftyper og læder
Forbrug pr. stol 1,2 m tekstil / 1,75 m² læder
Forbrug pr. barstol 1,0 m tekstil / 1,55 m² læder
- 6-8 ugers leveringstid
- 5 års garanti

Variationer:

- Medestol uden armlæn
- Stol på ben uden armlæn
- Konference stol på hjul - med / uden armlæn
- Barstol - uden armlæn

Armlæn*:

- Polyurethan gummi

Stel uden hjul:

- Blank krom

Stel med hjul:

- Blank poleret alu

Sæde og ryg er fuldpolstret og fås i et bredt udvalg af slidstærke stoftyper og farver, samt i læder:

Cura, Gabriel
Mirage, Pugi-rg
Main Line Flax, Camira
Autumn, Kvadrat
Fame, Gabriel
Synergy, Camira
Crisp, Gabriel
Remix 3, Kvadrat
Sport, Kvadrat
Floyd Screen, Kvadrat
Remix Screen, Kvadrat
Capture, Gabriel
Breeze Fusion, Gabriel
Hero 2, Kvadrat
Sydney læder, CAMO
Dunes, Sørensen Læder
Silk, CAMO

Ønskes polstring i andre Kvadrat varianter, kontakt venligst Cube Design for priser.



S10 Stole

Pris

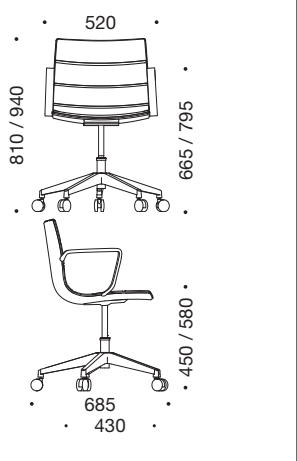
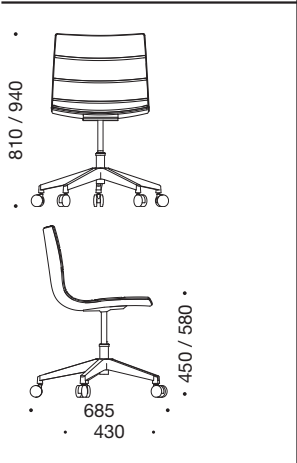
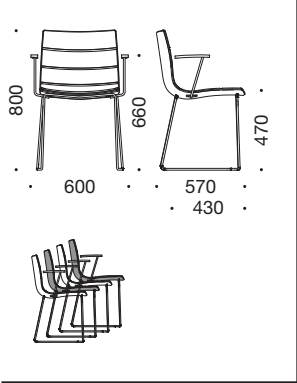
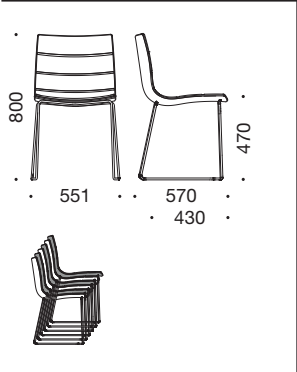
| | |
|---|--|
|  | <p>Konferencestol med armlæn, vippefunktion, samt hjul og højdejustering</p> <p>9772 Pris gr. 1, Cura* (Gabriel), Mirage (Pugi-rg) 7.980</p> <p> Pris gr. 2, Main Line Flax (Camira) 8.900</p> <p> Pris gr. 3, Step Melange (Gabriel) 8.870</p> <p> Pris gr. 4, Fame (Gabriel), Synergy (Camira), Autumn (Kvadrat) 9.120</p> <p> Pris gr. 5, Crisp / Capture (Gabriel), Floyd Screen / Remix Screen / Remix / Sport (Kvadrat) 9.270</p> <p> Pris gr. 6, Breeze Fusion (Gabriel), Hero (Kvadrat) 9.440</p> <p> Pris gr. 7, Sydney læder (CAMO) 9.690</p> <p> Pris gr. 8, Dunes (Sørensen Læder)** / Silk (CAMO) 11.970</p> |
|  | <p>Konferencestol med vippefunktion, samt hjul og højdejustering</p> <p>9768 Pris gr. 1, Cura* (Gabriel), Mirage (Pugi-rg) 7.450</p> <p> Pris gr. 2, Main Line Flax (Camira) 8.370</p> <p> Pris gr. 3, Step Melange (Gabriel) 8.340</p> <p> Pris gr. 4, Fame (Gabriel), Synergy (Camira), Autumn (Kvadrat) 8.595</p> <p> Pris gr. 5, Crisp / Capture (Gabriel), Floyd Screen / Remix Screen / Remix / Sport (Kvadrat) 8.740</p> <p> Pris gr. 6, Breeze Fusion (Gabriel), Hero (Kvadrat) 8.915</p> <p> Pris gr. 7, Sydney læder (CAMO) 9.165</p> <p> Pris gr. 8, Dunes (Sørensen Læder)** / Silk (CAMO) 11.445</p> |
| | <p>Tilbehør</p> <p>9773 Hjul i blank krom, 5 stk. 705</p> <p>9774 Glidere i sort plast med detalje i blank krom, 5 stk. 540</p> <p>9776 Høj gaslift, pr. stk. 1.335</p> |
|  | <p>Medestol med armlæn UDGÅET</p> <p>9763 Pris gr. 1, Cura* (Gabriel), Mirage (Pugi-rg)</p> <p> Pris gr. 2, Main Line Flax (Camira)</p> <p> Pris gr. 3, Step Melange (Gabriel)</p> <p> Pris gr. 4, Fame (Gabriel), Synergy (Camira), Autumn (Kvadrat)</p> <p> Pris gr. 5, Crisp / Capture (Gabriel), Floyd Screen / Remix Screen / Remix / Sport (Kvadrat)</p> <p> Pris gr. 6, Breeze Fusion (Gabriel), Hero (Kvadrat)</p> <p> Pris gr. 7, Sydney læder (CAMO)</p> <p> Pris gr. 8, Dunes (Sørensen Læder)** / Silk (CAMO)</p> |
|  | <p>Medestol</p> <p>9761 Pris gr. 1, Cura* (Gabriel), Mirage (Pugi-rg) 5.120</p> <p> Pris gr. 2, Main Line Flax (Camira) 5.920</p> <p> Pris gr. 3, Step Melange (Gabriel) 5.890</p> <p> Pris gr. 4, Fame (Gabriel), Synergy (Camira), Autumn (Kvadrat) 6.145</p> <p> Pris gr. 5, Crisp / Capture (Gabriel), Floyd Screen / Remix Screen / Remix / Sport (Kvadrat) 6.285</p> <p> Pris gr. 6, Breeze Fusion (Gabriel), Hero (Kvadrat) 6.475</p> <p> Pris gr. 7, Sydney læder (CAMO) 6.140</p> <p> Pris gr. 8, Dunes (Sørensen Læder)** / Silk (CAMO) 8.995</p> |

* Se farveforslag på farvekortet bagerst.

** Pris ved køb af minimum 4 stole pr. gang.

Priser i NOK

S10 Stole

Pris

| | |
|--|---|
| | <p>Stol med ben og armlæn-UDGÅET</p> <p>9767 — Pris gr. 1, Cura* (Gabriel), Mirage (Pugi-rg) — Pris gr. 2, Main Line Flax (Camira) — Pris gr. 3, Step Melange (Gabriel) — Pris gr. 4, Fame (Gabriel), Synergy (Camira), Autumn (Kvadrat) — Pris gr. 5, Crisp / Capture (Gabriel), Floyd Screen / Remix Screen / Remix / Sport (Kvadrat) — Pris gr. 6, Breeze Fusion (Gabriel), Hero (Kvadrat) — Pris gr. 7, Sydney læder (CAMO) — Pris gr. 8, Dunes (Sørensen Læder)** / Silk (CAMO)</p> |
| | <p>Stol med ben</p> <p>9765 — Pris gr. 1, Cura* (Gabriel), Mirage (Pugi-rg) 5.120 — Pris gr. 2, Main Line Flax (Camira) 5.920 — Pris gr. 3, Step Melange (Gabriel) 5.890 — Pris gr. 4, Fame (Gabriel), Synergy (Camira), Autumn (Kvadrat) 6.145 — Pris gr. 5, Crisp / Capture (Gabriel), Floyd Screen / Remix Screen / Remix / Sport (Kvadrat) 6.285 — Pris gr. 6, Breeze Fusion (Gabriel), Hero (Kvadrat) 6.475 — Pris gr. 7, Sydney læder (CAMO) 6.140 — Pris gr. 8, Dunes (Sørensen Læder)** / Silk (CAMO) 8.995</p> |
| | <p>Barstol</p> <p>9771 — Pris gr. 1, Cura* (Gabriel), Mirage (Pugi-rg) 4.250 — Pris gr. 2, Main Line Flax (Camira) 5.140 — Pris gr. 3, Step Melange (Gabriel) 5.105 — Pris gr. 4, Fame (Gabriel), Synergy (Camira), Autumn (Kvadrat) 5.350 — Pris gr. 5, Crisp / Capture (Gabriel), Floyd Screen / Remix Screen / Remix / Sport (Kvadrat) 5.475 — Pris gr. 6, Breeze Fusion (Gabriel), Hero (Kvadrat) 5.640 — Pris gr. 7, Sydney læder (CAMO) 4.975 — Pris gr. 8, Dunes (Sørensen Læder)** / Silk (CAMO) 7.590</p> |
| | <p>Koblingsbeslag til stole, sort plastik</p> <p>9792 — Koblingsbeslag til stole, pr. sæt 180</p> |
| | <p>Tillæg</p> <p>3245 — Lakering (sort eller hvid) af ben/meder, pr. stol 400 3246 — Lakering (sort) af krydsstel og armlæn, pr. stol 835 3247 — Filtsko til medestel, sæt á 4 stk. 335</p> |

* Se farveforslag på farvekortet bagerst.

** Pris ved køb af minimum 4 stole pr. gang.

S10 Stole

| Prisgruppe | Leverandør | Stof | Materiale | Slidstyrke |
|------------|----------------|----------------|--|--------------------|
| Pris gr. 1 | Gabriel | Cura* | 98% genbrugspolyester / 2% polyester | 100.000 Martindale |
| | Pugi-rg | Mirage | 100% polyester | 100.000 Martindale |
| Pris gr. 2 | Camira | Main Line Flax | 70% uld / 30% hør | 50.000 Martindale |
| Pris gr. 3 | Gabriel | Step Melange | 100% polyester | 100.000 Martindale |
| Pris gr. 4 | Gabriel | Fame | 95% uld / 5% polyamid | 200.000 Martindale |
| | Camira | Synergy | 95% uld / 5% polyamid | 100.000 Martindale |
| | Kvadrat | Autumn | 100 % recycled polyester | |
| Pris gr. 5 | Gabriel | Crisp | 93% uld / 7% polyamid | 200.000 Martindale |
| | Gabriel | Capture | 85% uld / 15% polyamid | 200.000 Martindale |
| | Kvadrat | Remix | 90 % ny uld, 10 % nylon | |
| | Kvadrat | Remix screen | 90 % ny uld, 10 % nylon | |
| | Kvadrat | Sport | 100 % ocean bound polyester | |
| | Kvadrat | Floyd Screen | 50 % polyester, 45 % ny uld, 5 % nylon | |
| Pris gr. 6 | Gabriel | Breeze Fusion | 88% uld / 12% polyamid | 100.000 Martindale |
| | Kvadrat | Hero | 97 % ny uld, 3 % recycled nylon | |
| Pris gr. 7 | CAMO | Sydney | 100% læder | |
| Pris gr. 8 | Sørensen Læder | Dunes | 100% læder | |
| | CAMO | Silk | 100% læder | |

* Se farveforslag på farvekortet bagerst.

** Pris ved køb af minimum 4 stole pr. gang.

VESPER STOLE



Generelt for Vesper stole:

- 2 forskellige stole
- Skaller i glasfiber (15%) polypropylen
- 6 skalfarver
- Benstel i krom, hvid (galvaniseret) eller sort (galvaniseret)
- Barstol i krom
- Stabelbare
- Hvid og sort stel kan bruges udendørs
- Polsterpude kan tilvælges
- 5 års garanti

Serien indeholder:

- Vesper 1: stol
- Vesper 12: barstol

Skallen tilbydes i farverne*:

- Sort
- Grå
- Sand
- Hvid
- Lyseblå
- Rød

Benstel tilbydes i:

- Krom
- Galvaniseret og derefter pulverlakeret i sort**
- Galvaniseret og derefter pulverlakeret i hvid**





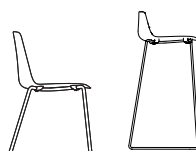

* Farverne er vejledende, kontakt venligst Cube Design for farveprøver.

** Bemærk, ikke tilgængelig for Vesper 12

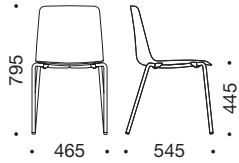

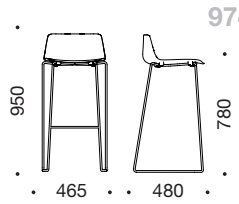
VESPER Stole

Pris

| | | |
|--|---|-------------------------|
|  | <p>Vesper 1</p> <p>9757 Stabelbar stol uden armlæn Stel i krom, hvid eller sort</p> <p>0601 Stoleophæng til Vesper 1 stol, pr. sæt</p>  | <p>1.880</p> <p>670</p> |
|  | <p>Vesper 12</p> <p>9745 Stabelbar barstol med lav ryg Stel i krom</p>  | <p>2.585</p> |
|  | <p>Polstersæde til Vesper 1 & 12 stole</p> <p>9752 Sand (Bondai 1005) Mørk sand (Bondai 1008) Sort (Bondai 8033) Rød (Bondai 4011) Grøn (Bondai 7021)</p> <p>Polstersædet kan polstres med kundestof 0,5 m pr. sæde.</p> | <p>490</p> |
|  <p>1 sæt</p> | <p>Koblingsbeslag til stole, sort plastik</p> <p>9792 Koblingsbeslag til stole, pr. sæt</p> | <p>180</p> |

Teknisk information

| | Leverandør | Stof | Materiale | Slidstyrke |
|-------------|------------|--------|----------------|--------------------|
| Polstersæde | Fl.DI.VI | Bondai | 100% Polyester | 150.000 Martindale |

VERZO BORDE



Generelt for Verzo borde:

- 2 versioner: lige kant eller faset kant med udhæng
- Bordhøjde: 743 mm
- Ben i sort stål (pulverlak) eller eg i massiv træ
- Rammen er altid sort
- Bordplade i 23 mm MDF med faset eller lige kant
- Vælg mellem 4 forskellige overflader til bordpladen
- Rektangulære bordplader med faset kant og radius 4 på hjørnerne
- Rektangulære bordplader med lige kant og radius 2 på hjørnerne
- 5 års garanti

Bordplade tilbydes i:

- **Finér:** ahorn, ask, bøg, eg, kirsebær eller valnød*
- **Standardlaminat (HPL):** Opaque White, Montana Grey, Platinum Grey, Anthracite Grey, Slate Grey, Volcanic Black eller Lindberg Oak
- **Nordic Nature (HPL)**
- **Linoleum**
- **XP mat laminat**

7 x lak på finérede plader og
3 x lak på kanter.

Lige kanter:

- Finérede plader med lige kanter leveres med trækant.
- ABS-kanten er slagfast og anbefales, hvor der stilles særlige krav til holdbarhed og finish.

Ben:

- Sort pulverlak (stål)
- Eg (massiv træ)



VERZO

 Lige kant

 HPL, Finér
 Nordic Nature

 Linoleum
 XP laminat

 HPL, Finér
 Nordic Nature

 Linoleum
 XP laminat

Lige kant

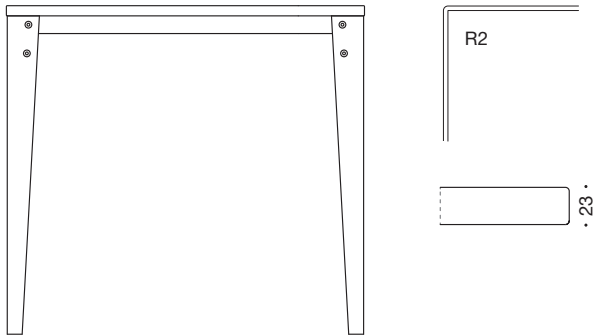

| | | | | | | |
|--------|-----------------------------------|--------------------------------|--------|--------|--------|--------|
| | Verzo mødebord, D 814 mm | | | | | |
| | 353080 | 3014 x 814 mm | 22.210 | 23.980 | 25.840 | 27.885 |
| | 352880 | 2814 x 814 mm | 21.530 | 23.660 | 25.340 | 27.565 |
| | 352480 | 2414 x 814 mm | 20.070 | 21.990 | 23.950 | 25.900 |
| | 352080 | 2014 x 814 mm | 14.065 | 15.725 | 17.890 | 19.560 |
| | 351880 | 1814 x 814 mm | 13.845 | 15.510 | 17.685 | 19.350 |
| 351680 | 1614 x 814 mm | 13.640 | 15.320 | 17.485 | 19.155 | |
| | Verzo mødebord, D 1014 mm | | | | | |
| | 353010 | 3014 x 1014 mm | 22.615 | 24.400 | 26.290 | 28.390 |
| | 352810 | 2814 x 1014 mm | 21.910 | 24.075 | 25.800 | 28.065 |
| | 352410 | 2414 x 1014 mm | 20.420 | 22.380 | 24.370 | 26.355 |
| | 352010 | 2014 x 1014 mm | 14.065 | 15.725 | 17.890 | 19.560 |
| | 351810 | 1814 x 1014 mm | 13.845 | 15.510 | 17.685 | 19.350 |
| 351610 | 1614 x 1014 mm | 13.640 | 15.320 | 17.485 | 19.155 | |
| | Verzo mødebord, D 1214 mm | | | | | |
| | 353012 | 3014 x 1214 mm | 23.620 | 25.415 | 27.320 | 29.440 |
| | 352812 | 2814 x 1214 mm | 22.920 | 25.090 | 26.830 | 29.105 |
| | 352412 | 2414 x 1214 mm | 21.410 | 23.385 | 25.385 | 27.410 |
| | 352012 | 2014 x 1214 mm | 14.065 | 15.725 | 17.890 | 19.560 |
| | 351812 | 1814 x 1214 mm | 13.845 | 15.510 | 17.685 | 19.350 |
| 351612 | 1614 x 1214 mm | 13.640 | 14.735 | 17.485 | 19.155 | |
| | Verzo mødebord, kvadratisk | | | | | |
| | 352020 | 2014 x 2014 mm (2-delt) | 17.110 | 20.480 | 20.945 | 24.310 |
| | 351818 | 1814 x 1814 mm (2-delt) | 16.140 | 19.610 | 19.980 | 23.440 |
| | 351616 | 1614 x 1614 mm (2-delt) | 16.705 | 19.590 | 20.535 | 23.420 |
| 351010 | 1014 x 1014 mm | 13.355 | 14.235 | 17.185 | 18.070 | |

VERZO Faset kant

 HPL, Finér
 Nordic Nature

 Linoleum
 XP laminat

 HPL, Finér
 Nordic Nature

 Linoleum
 XP laminat

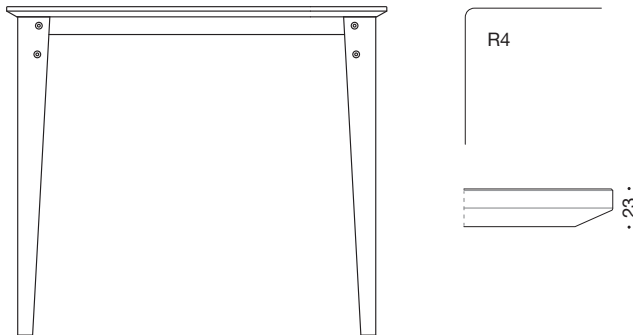
Faset kant

| | | | | | | | | | | | | | | | | | | | | | | | | | | | | | | | |
|---------------|--|---|---|--------|--------|--|--------|--------|---|--------|--------|---|--------|--------|---|--------|--------|---|--------|--------|----------------|--------|--------|--------|--------|--------|----------------|--------|--------|--------|--------|
| | <p>Verzo mødebord, D 864 mm</p> <table border="1"> <tbody> <tr> <td>352881</td> <td>2864 x 864 mm</td> <td>21.530</td> <td>23.660</td> <td>25.340</td> <td>27.565</td> </tr> <tr> <td>352481</td> <td>2464 x 864 mm</td> <td>20.070</td> <td>21.990</td> <td>23.950</td> <td>25.900</td> </tr> <tr> <td>352081</td> <td>2064 x 864 mm</td> <td>14.065</td> <td>15.725</td> <td>17.890</td> <td>19.560</td> </tr> <tr> <td>351881</td> <td>1864 x 864 mm</td> <td>13.845</td> <td>15.510</td> <td>17.685</td> <td>19.350</td> </tr> <tr> <td>351681</td> <td>1664 x 864 mm</td> <td>13.640</td> <td>15.320</td> <td>17.485</td> <td>19.155</td> </tr> </tbody> </table> | 352881 | 2864 x 864 mm | 21.530 | 23.660 | 25.340 | 27.565 | 352481 | 2464 x 864 mm | 20.070 | 21.990 | 23.950 | 25.900 | 352081 | 2064 x 864 mm | 14.065 | 15.725 | 17.890 | 19.560 | 351881 | 1864 x 864 mm | 13.845 | 15.510 | 17.685 | 19.350 | 351681 | 1664 x 864 mm | 13.640 | 15.320 | 17.485 | 19.155 |
| 352881 | 2864 x 864 mm | 21.530 | 23.660 | 25.340 | 27.565 | | | | | | | | | | | | | | | | | | | | | | | | | | |
| 352481 | 2464 x 864 mm | 20.070 | 21.990 | 23.950 | 25.900 | | | | | | | | | | | | | | | | | | | | | | | | | | |
| 352081 | 2064 x 864 mm | 14.065 | 15.725 | 17.890 | 19.560 | | | | | | | | | | | | | | | | | | | | | | | | | | |
| 351881 | 1864 x 864 mm | 13.845 | 15.510 | 17.685 | 19.350 | | | | | | | | | | | | | | | | | | | | | | | | | | |
| 351681 | 1664 x 864 mm | 13.640 | 15.320 | 17.485 | 19.155 | | | | | | | | | | | | | | | | | | | | | | | | | | |
| | <p>Verzo mødebord, D 1064 mm</p> <table border="1"> <tbody> <tr> <td>352811</td> <td>2864 x 1064 mm</td> <td>21.910</td> <td>24.075</td> <td>25.800</td> <td>28.065</td> </tr> <tr> <td>352411</td> <td>2464 x 1064 mm</td> <td>20.420</td> <td>22.380</td> <td>24.370</td> <td>26.355</td> </tr> <tr> <td>352011</td> <td>2064 x 1064 mm</td> <td>14.065</td> <td>15.725</td> <td>17.890</td> <td>19.560</td> </tr> <tr> <td>351811</td> <td>1864 x 1064 mm</td> <td>13.845</td> <td>15.510</td> <td>17.685</td> <td>19.350</td> </tr> <tr> <td>351611</td> <td>1664 x 1064 mm</td> <td>13.640</td> <td>15.320</td> <td>17.485</td> <td>19.155</td> </tr> </tbody> </table> | 352811 | 2864 x 1064 mm | 21.910 | 24.075 | 25.800 | 28.065 | 352411 | 2464 x 1064 mm | 20.420 | 22.380 | 24.370 | 26.355 | 352011 | 2064 x 1064 mm | 14.065 | 15.725 | 17.890 | 19.560 | 351811 | 1864 x 1064 mm | 13.845 | 15.510 | 17.685 | 19.350 | 351611 | 1664 x 1064 mm | 13.640 | 15.320 | 17.485 | 19.155 |
| 352811 | 2864 x 1064 mm | 21.910 | 24.075 | 25.800 | 28.065 | | | | | | | | | | | | | | | | | | | | | | | | | | |
| 352411 | 2464 x 1064 mm | 20.420 | 22.380 | 24.370 | 26.355 | | | | | | | | | | | | | | | | | | | | | | | | | | |
| 352011 | 2064 x 1064 mm | 14.065 | 15.725 | 17.890 | 19.560 | | | | | | | | | | | | | | | | | | | | | | | | | | |
| 351811 | 1864 x 1064 mm | 13.845 | 15.510 | 17.685 | 19.350 | | | | | | | | | | | | | | | | | | | | | | | | | | |
| 351611 | 1664 x 1064 mm | 13.640 | 15.320 | 17.485 | 19.155 | | | | | | | | | | | | | | | | | | | | | | | | | | |
| | <p>Verzo mødebord, kvadratisk</p> <table border="1"> <tbody> <tr> <td>352021</td> <td>2064 x 2064 mm (2-delt)</td> <td>17.110</td> <td>20.480</td> <td>20.945</td> <td>24.310</td> </tr> <tr> <td>351819</td> <td>1864 x 1864 mm (2-delt)</td> <td>16.140</td> <td>19.610</td> <td>19.980</td> <td>23.440</td> </tr> <tr> <td>351617</td> <td>1664 x 1664 mm (2-delt)</td> <td>16.705</td> <td>19.590</td> <td>20.535</td> <td>23.420</td> </tr> <tr> <td>351011</td> <td>1064 x 1064 mm</td> <td>13.355</td> <td>14.235</td> <td>17.185</td> <td>18.070</td> </tr> </tbody> </table> | 352021 | 2064 x 2064 mm (2-delt) | 17.110 | 20.480 | 20.945 | 24.310 | 351819 | 1864 x 1864 mm (2-delt) | 16.140 | 19.610 | 19.980 | 23.440 | 351617 | 1664 x 1664 mm (2-delt) | 16.705 | 19.590 | 20.535 | 23.420 | 351011 | 1064 x 1064 mm | 13.355 | 14.235 | 17.185 | 18.070 | | | | | | |
| 352021 | 2064 x 2064 mm (2-delt) | 17.110 | 20.480 | 20.945 | 24.310 | | | | | | | | | | | | | | | | | | | | | | | | | | |
| 351819 | 1864 x 1864 mm (2-delt) | 16.140 | 19.610 | 19.980 | 23.440 | | | | | | | | | | | | | | | | | | | | | | | | | | |
| 351617 | 1664 x 1664 mm (2-delt) | 16.705 | 19.590 | 20.535 | 23.420 | | | | | | | | | | | | | | | | | | | | | | | | | | |
| 351011 | 1064 x 1064 mm | 13.355 | 14.235 | 17.185 | 18.070 | | | | | | | | | | | | | | | | | | | | | | | | | | |
| | <p style="text-align: right;">Pris</p> <p>Tillæg</p> <table border="1"> <tbody> <tr> <td>3260</td> <td>Linoleum/HPL/XP over trækant op til 2200 mm</td> <td>1.205</td> </tr> <tr> <td>3261</td> <td>Linoleum/HPL/XP over trækant 2200 mm - 3000 mm</td> <td>2.270</td> </tr> <tr> <td>3429</td> <td>Træben med Nordic Nature lak eller valnød* bejdsning, 4 ben</td> <td>3.390</td> </tr> <tr> <td>3287</td> <td>Fenix laminat op til 1200 mm (tillæg til linoleumsprisen)</td> <td>1.005</td> </tr> <tr> <td>3297</td> <td>Fenix laminat fra 1201-2200 mm (tillæg til linoleumsprisen)</td> <td>1.515</td> </tr> <tr> <td>3277</td> <td>Fenix laminat fra 2201-3000 mm (tillæg til linoleumsprisen)</td> <td>2.015</td> </tr> </tbody> </table> | 3260 | Linoleum/HPL/XP over trækant op til 2200 mm | 1.205 | 3261 | Linoleum/HPL/XP over trækant 2200 mm - 3000 mm | 2.270 | 3429 | Træben med Nordic Nature lak eller valnød* bejdsning, 4 ben | 3.390 | 3287 | Fenix laminat op til 1200 mm (tillæg til linoleumsprisen) | 1.005 | 3297 | Fenix laminat fra 1201-2200 mm (tillæg til linoleumsprisen) | 1.515 | 3277 | Fenix laminat fra 2201-3000 mm (tillæg til linoleumsprisen) | 2.015 | | | | | | | | | | | | |
| | 3260 | Linoleum/HPL/XP over trækant op til 2200 mm | 1.205 | | | | | | | | | | | | | | | | | | | | | | | | | | | | |
| | 3261 | Linoleum/HPL/XP over trækant 2200 mm - 3000 mm | 2.270 | | | | | | | | | | | | | | | | | | | | | | | | | | | | |
| | 3429 | Træben med Nordic Nature lak eller valnød* bejdsning, 4 ben | 3.390 | | | | | | | | | | | | | | | | | | | | | | | | | | | | |
| | 3287 | Fenix laminat op til 1200 mm (tillæg til linoleumsprisen) | 1.005 | | | | | | | | | | | | | | | | | | | | | | | | | | | | |
| | 3297 | Fenix laminat fra 1201-2200 mm (tillæg til linoleumsprisen) | 1.515 | | | | | | | | | | | | | | | | | | | | | | | | | | | | |
| 3277 | Fenix laminat fra 2201-3000 mm (tillæg til linoleumsprisen) | 2.015 | | | | | | | | | | | | | | | | | | | | | | | | | | | | | |

VERZO Lige kant

 HPL, Finér
 Nordic Nature

 Linoleum
 XP laminat

 HPL, Finér
 Nordic Nature

 Linoleum
 XP laminat

Lige kant

Verzo konferencebord, L 3584 mm

| | | | | | |
|---------------|--------------------------------|--------|--------|--------|--------|
| 353512 | 3584 x 1214 mm (2-delt) | 28.925 | 32.420 | 34.950 | 38.450 |
| 353510 | 3584 x 1014 mm (2-delt) | 28.535 | 32.030 | 34.555 | 38.050 |
| 353580 | 3584 x 814 mm (2-delt) | 28.160 | 31.655 | 34.180 | 37.675 |

Verzo konferencebord, L 4184 mm

| | | | | | |
|---------------|--------------------------------|--------|--------|--------|--------|
| 354112 | 4184 x 1214 mm (2-delt) | 31.295 | 34.795 | 37.320 | 40.810 |
| 354110 | 4184 x 1014 mm (2-delt) | 30.955 | 34.450 | 36.975 | 40.470 |
| 354180 | 4184 x 814 mm (2-delt) | 30.620 | 34.115 | 36.630 | 40.130 |

Verzo konferencebord, L 4784 mm

| | | | | | |
|---------------|--------------------------------|--------|--------|--------|--------|
| 354712 | 4784 x 1214 mm (2-delt) | 33.380 | 36.880 | 39.400 | 42.900 |
| 354710 | 4784 x 1014 mm (2-delt) | 32.765 | 36.255 | 38.785 | 42.275 |
| 354780 | 4784 x 814 mm (2-delt) | 32.140 | 35.640 | 38.160 | 41.660 |

Verzo konferencebord, L 5456 mm

| | | | | | |
|---------------|--------------------------------|--------|--------|--------|--------|
| 355412 | 5456 x 1214 mm (3-delt) | 35.880 | 41.120 | 43.890 | 49.130 |
| 355410 | 5456 x 1014 mm (3-delt) | 34.975 | 40.215 | 42.995 | 48.240 |
| 355480 | 5456 x 814 mm (3-delt) | 34.165 | 39.495 | 42.080 | 47.335 |

Verzo konferencebord, L 6056 mm

| | | | | | |
|---------------|--------------------------------|--------|--------|--------|--------|
| 356012 | 6056 x 1214 mm (3-delt) | 37.175 | 42.410 | 45.205 | 50.445 |
| 356010 | 6056 x 1014 mm (3-delt) | 36.160 | 41.410 | 44.195 | 49.435 |
| 356080 | 6056 x 814 mm (3-delt) | 33.155 | 40.400 | 43.195 | 48.430 |

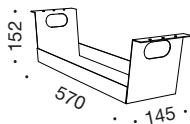
Kabelbakke til mødebord

| | | | | | |
|------|------------------------|--|--|--|-----|
| 3424 | Kabelbakke, sort metal | | | | 880 |
|------|------------------------|--|--|--|-----|

Stikdåse med alu beklædning til kabelbakke

| | | | | | |
|------|---|--|--|--|-----|
| 7500 | Stikdåse inkl. 6 x schukostik, 1 x USB-A, 1 x USB-C til opladning | | | | 880 |
|------|---|--|--|--|-----|

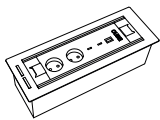
Sort connecting box (inkl. udfræsning af kabelhul)

| | | | | | |
|------|---|--|--|--|-------|
| 7501 | Eldrevet roterbar connecting box (nedfræses i plade), sort pulverlak H 103 mm x L 340 mm x B 122 mm (hulstørrelse 323 mm x 104 mm) Tilslutninger: 2 x 220V (Schuko), 2 x USB-C charging, HDMI 2.0 (4K, 60 HZ) | | | | 3.905 |
|------|---|--|--|--|-------|

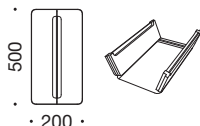
Kabelgennemføring (inkl. udfræsning af kabelhul)

| | | | | | |
|------|--|--|--|--|-------|
| 3427 | Kabelgennemføring med børster Fås i laminat, finér, linoleum eller XP mat laminat | | | | 4.675 |
|------|--|--|--|--|-------|

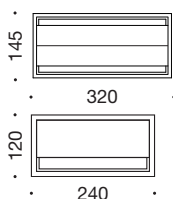
3417
Kabelgennemføring (inkl. udfræsning af kabelhul)

| | | | | | |
|------|---|--|--|--|-------|
| 3417 | Kabelgennemføring med børster og dæksel (320 mm x 145 mm), sort metal | | | | 1.350 |
| 3425 | Kabelgennemføring (240 mm x 120 mm), sort metal | | | | 970 |
| 3426 | Kabelgennemføring (160 mm x 80 mm), sort metal | | | | 580 |

3425

VERZO Faset kant







 HPL, Finér
 Nordic Nature

 Linoleum
 XP laminat

 HPL, Finér
 Nordic Nature

 Linoleum
 XP laminat

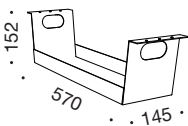
Faset kant

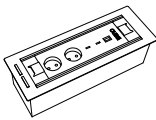
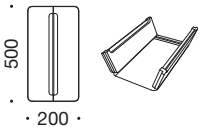
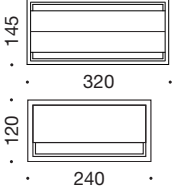
| | |
|---|--|
|  | <p>Verzo konferencebord, L 3634 mm</p> <p>353511 3634 x 1064 mm (2-delt) 28.535 32.030 34.555 38.050</p> <p>353581 3634 x 864 mm (2-delt) 28.160 31.655 34.180 37.675</p> |
|  | <p>Verzo konferencebord, L 4234 mm</p> <p>354111 4234 x 1064 mm (2-delt) 30.955 34.450 36.975 40.470</p> <p>354181 4234 x 864 mm (2-delt) 30.620 34.115 36.630 40.130</p> |
|  | <p>Verzo konferencebord, L 4834 mm</p> <p>354711 4834 x 1064 mm (2-delt) 32.765 36.255 38.785 42.275</p> <p>354781 4834 x 864 mm (2-delt) 32.140 35.640 38.160 41.660</p> |
|  | <p>Verzo konferencebord, L 5506 mm</p> <p>355411 5506 x 1064 mm (3-delt) 34.975 40.215 42.995 48.240</p> <p>355481 5506 x 864 mm (3-delt) 34.165 39.495 42.080 47.335</p> |
|  | <p>Verzo konferencebord, L 6106 mm</p> <p>356011 6106 x 1064 mm (3-delt) 36.160 41.410 44.195 49.435</p> <p>356081 6106 x 864 mm (3-delt) 33.155 40.400 43.195 48.430</p> |
|  | <p>Kabelbakke til mødebord</p> <p>3424 Kabelbakke, sort metal 880</p> |
|  | <p>Stikdåse med alu beklædning til kabelbakke</p> <p>7500 Stikdåse inkl. 6 x schukostik, 1 x USB-A, 1 x USB-C til opladning 880</p> |
|  | <p>Sort connecting box (inkl. udfræsning af kabelhul)</p> <p>7501 Eldrevet roterbar connecting box (nedfræses i plade), sort pulverlak 3.905</p> <p>H 103 mm x L 340 mm x B 122 mm (hulstørrelse 323 mm x 104 mm)</p> <p>Tilslutninger: 2 x 220V (Schuko), 2 x USB-C charging, HDMI 2.0 (4K, 60 HZ)</p> |
|  | <p>Kabelgennemføring (inkl. udfræsning af kabelhul)</p> <p>3427 Kabelgennemføring med børster 4.675</p> <p>Fås i laminat, finér, linoleum eller XP mat laminat</p> |
|  | <p>Kabelgennemføring (inkl. udfræsning af kabelhul)</p> <p>3417 Kabelgennemføring med børster og dæksel (320 mm x 145 mm), sort metal 1.350</p> <p>3425 Kabelgennemføring (240 mm x 120 mm), sort metal 970</p> <p>3426 Kabelgennemføring (160 mm x 80 mm), sort metal 580</p> |

VERZO Oversigt

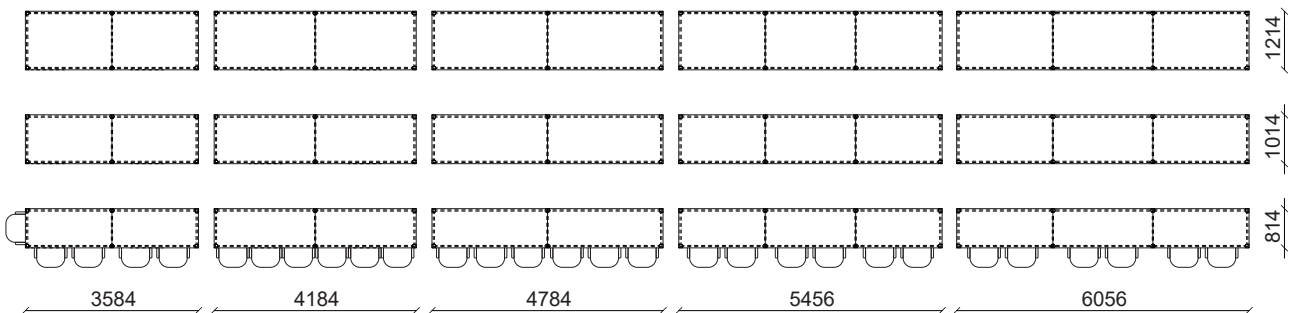
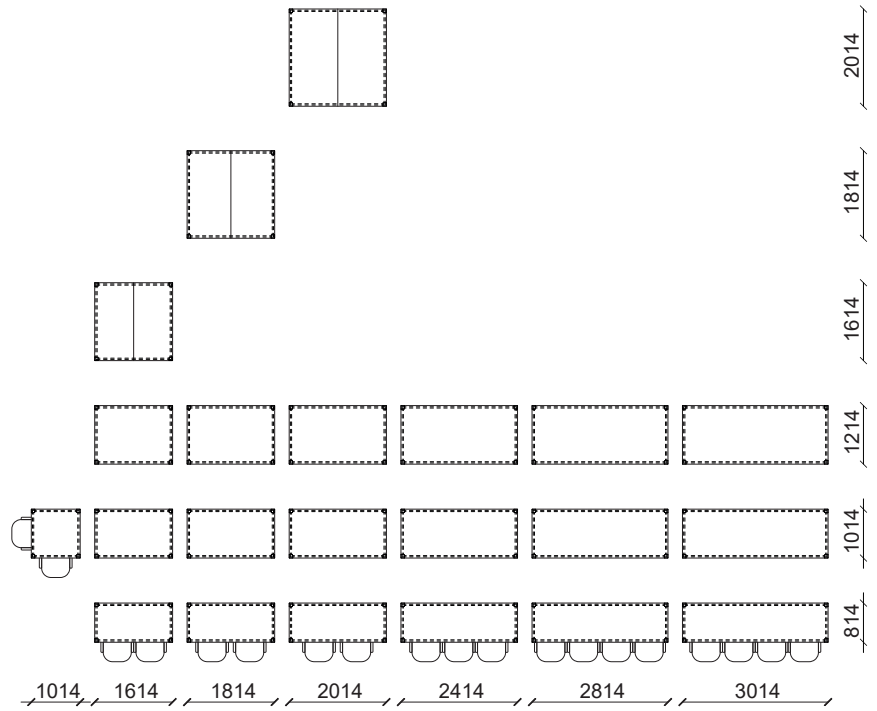
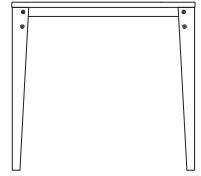

Stolene på oversigten har en bredde på 700 mm.

SPIDER BORDE



Generelt for Spider borde:

- 3 højder: H 743 mm, H 923 mm og H 1058 mm
- Almindelige ben (H 743 mm) i hvid eller sort samt eg i massiv træ
- Ben i H 923 mm og H 1058 mm i sort eller massiv eg
- Rammen er altid sort
- Bordplade i 23 mm MDF med faset kant
- Vælg mellem 4 forskellige overflader til bordpladen
- Rektangulære bordplader med faset kant og radius 20 på hjørnerne
- Rektangulære bordplader med lige kant og radius 2 på hjørnerne
- Runde bordplader laves med faset kant
- Benene placeres som standard til kant (A)
- Mulighed for at vælge indtrukne ben på udvalgte størrelser (B)
- 5 års garanti

Bordplade tilbydes i:

- **Finér:** ahorn, ask, bøg, eg, kirsebær eller valnød*
- **Standardlaminat (HPL):** Opaque White, Montana Grey, Platinum Grey, Anthracite Grey, Slate Grey, Volcanic Black eller Lindberg Oak
- **Nordic Nature (HPL)**
- **Linoleum**
- **XP mat laminat**

7 x lak på finérede plader og 3 x lak på kanter.

Lige kanter*:

- Finérede plader med lige kanter leveres med trækant.
- ABS-kanten er slagfast og anbefales, hvor der stilles særlige krav til holdbarhed og finish.

Ben til bordhøjde 743 mm:

- Hvid pulverlak (stål)
- Sort pulverlak (stål)
- Eg (massiv træ)

Ben til bordhøjde 923 mm:

- Sort pulverlak (stål)
- Eg (massiv træ)

Ben til bordhøjde 1058 mm:

- Sort pulverlak (stål)
- Eg (massiv træ)

* Tillæg se side 113.



SPIDER Borde

 HPL, Finér
 Nordic Nature

 Linoleum
 XP laminat

 HPL, Finér
 Nordic Nature

 Linoleum
 XP laminat

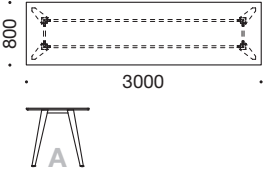
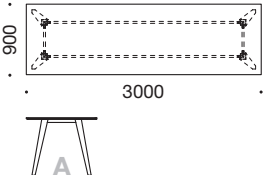
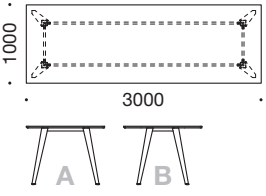
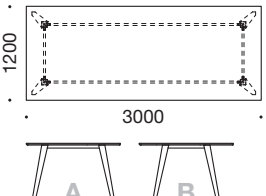
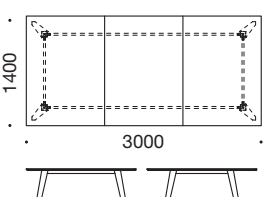
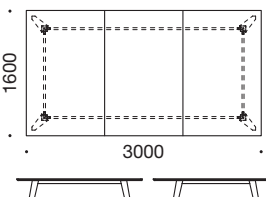
| | | HPL, Finér Nordic Nature | Linoleum XP laminat | HPL, Finér Nordic Nature | Linoleum XP laminat |
|---|---------------------------------------|-----------------------------|------------------------|-----------------------------|------------------------|
|  | Spider mødebord, H 743 mm | | | | |
| | 343008 3000 x 800 mm | 22.210 | 23.980 | 25.840 | 27.885 |
| | 342808 2800 x 800 mm | 21.530 | 23.660 | 25.340 | 27.565 |
| | 342408 2400 x 800 mm | 20.070 | 21.990 | 23.950 | 25.900 |
| | 342008 2000 x 800 mm | 14.065 | 15.725 | 17.890 | 19.560 |
| | 341808 1800 x 800 mm | 13.845 | 15.510 | 17.685 | 19.350 |
| 341608 1600 x 800 mm | 13.640 | 15.320 | 17.485 | 19.155 | |
|  | Spider mødebord, H 743 mm | | | | |
| | 343009 3000 x 900 mm | 22.410 | 24.200 | 26.065 | 28.135 |
| | 342809 2800 x 900 mm | 21.725 | 23.870 | 25.565 | 27.815 |
| | 342409 2400 x 900 mm | 20.240 | 22.185 | 24.160 | 26.130 |
| | 342009 2000 x 900 mm | 14.065 | 15.725 | 17.890 | 19.560 |
| | 341809 1800 x 900 mm | 13.845 | 15.510 | 17.685 | 19.350 |
| 341609 1600 x 900 mm | 13.640 | 15.320 | 17.485 | 19.155 | |
|  | Spider mødebord, H 743 mm | | | | |
| | 343010 3000 x 1000 mm | 22.615 | 24.410 | 26.300 | 28.385 |
| | 342810 2800 x 1000 mm | 21.920 | 24.080 | 25.790 | 28.055 |
| | 342410 2400 x 1000 mm | 20.420 | 22.380 | 24.370 | 26.360 |
| | 342010 2000 x 1000 mm | 14.065 | 15.725 | 17.890 | 19.560 |
| | 341810 1800 x 1000 mm | 13.845 | 15.510 | 17.685 | 19.350 |
| 341610 1600 x 1000 mm | 13.640 | 15.320 | 17.485 | 19.155 | |
|  | Spider mødebord, H 743 mm | | | | |
| | 343012 3000 x 1200 mm | 23.620 | 25.415 | 27.320 | 29.440 |
| | 342812 2800 x 1200 mm | 22.920 | 25.090 | 26.830 | 29.105 |
| | 342412 2400 x 1200 mm | 21.410 | 23.385 | 25.385 | 27.410 |
| | 342012 2000 x 1200 mm | 14.065 | 15.725 | 17.890 | 19.560 |
| | 341812 1800 x 1200 mm | 13.845 | 15.510 | 17.685 | 19.350 |
| 341612 1600 x 1200 mm | 13.640 | 14.735 | 17.485 | 19.155 | |
|  | Spider mødebord, H 743 mm | | | | |
| | 343014 3000 x 1400 mm (3-delt) | 25.080 | 27.260 | 29.095 | 31.280 |
| 342814 2800 x 1400 mm (3-delt) | 24.675 | 26.860 | 28.695 | 30.870 | |
|  | Spider bord, H 743 mm | | | | |
| | 343016 3000 x 1600 mm (3-delt) | 25.895 | 28.080 | 29.900 | 32.085 |
| 342816 2800 x 1600 mm (3-delt) | 25.485 | 27.665 | 29.495 | 31.670 | |

SPIDER Borde

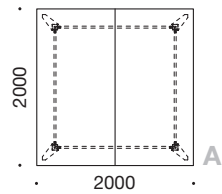
**HPL, Finér
Nordic Nature**
**Linoleum
XP laminat**
**HPL, Finér
Nordic Nature**
**Linoleum
XP laminat**

Spider mødebord, H 743 mm, kvadratisk

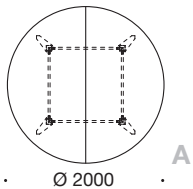
| | | | | | |
|---------------|--------------------------------|--------|--------|--------|--------|
| 342020 | 2000 x 2000 mm (2-delt) | 17.110 | 20.480 | 20.945 | 24.310 |
| 341818 | 1800 x 1800 mm (2-delt) | 16.140 | 19.610 | 19.980 | 23.440 |
| 341616 | 1600 x 1600 mm (2-delt) | 16.705 | 19.590 | 20.535 | 23.420 |
| 341010 | 1000 x 1000 mm | 13.355 | 14.235 | 17.185 | 18.070 |

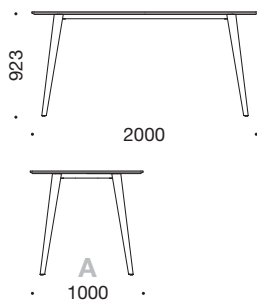

Spider mødebord, H 743 mm, rund

| | | | | | |
|-------------|---------------------------|--------|--------|--------|--------|
| 3439 | Ø 2000 mm (2-delt) | 19.640 | 21.320 | 23.480 | 25.160 |
| 3438 | Ø 1800 mm (2-delt) | 19.130 | 20.810 | 22.975 | 24.650 |
| 3437 | Ø 1600 mm (2-delt) | 18.640 | 20.310 | 22.465 | 24.145 |
| 3436 | Ø 1400 mm (2-delt) | 18.040 | 19.710 | 21.865 | 23.545 |
| 3435 | Ø 1200 mm | 13.010 | 14.010 | 16.670 | 17.665 |
| 3434 | Ø 1000 mm | 12.635 | 13.625 | 16.295 | 17.290 |

Spider bord, H 923 mm

| | | | | | |
|-------------|-----------------------|--------|--------|--------|--------|
| 3470 | 2000 x 1000 mm | 14.455 | 16.170 | 18.295 | 20.000 |
| 3471 | 1600 x 1000 mm | 14.050 | 15.740 | 17.880 | 19.575 |
| 3472 | 1000 x 1000 mm | 13.625 | 14.690 | 17.460 | 18.515 |
| 3475 | Ø 1200 mm | 13.405 | 14.415 | 17.070 | 18.075 |
| 3474 | Ø 1000 mm | 13.000 | 14.015 | 16.665 | 17.670 |

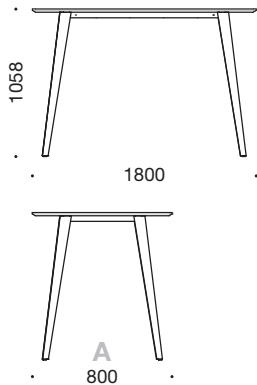
Dette Spider stel er som standard sort.

Spider bord, H 1058 mm

| | | | | | |
|-------------|----------------------|--------|--------|--------|--------|
| 3463 | 1800 x 800 mm | 14.870 | 16.585 | 18.710 | 20.420 |
| 3462 | 1600 x 800 mm | 14.455 | 16.170 | 18.295 | 20.000 |
| 3461 | 1200 x 800 mm | 14.050 | 15.100 | 17.880 | 18.935 |
| 3460 | 800 x 800 mm | 13.625 | 14.690 | 17.460 | 18.515 |
| 3465 | Ø 1200 mm | 13.405 | 14.415 | 17.070 | 18.075 |
| 3464 | Ø 1000 mm | 13.000 | 14.015 | 16.665 | 17.670 |

Dette Spider stel er som standard sort.

Tillæg

| | | Pris |
|------|---|-------------|
| 3275 | Lige ABS/trækant på runde plader | 1.380 |
| 3410 | Ændring af standardplader | 935 |
| 3260 | Linoleum/HPL/XP over trækant op til 2200 mm | 1.205 |
| 3261 | Linoleum/HPL/XP over trækant 2200 mm - 3000 mm | 2.270 |
| 3414 | Linoleumsrens 1L | 345 |
| 3415 | Laminatrens 1L | 260 |
| 3445 | Svamp til overflader | 45 |
| 3429 | Træben med Nordic Nature lak eller valnød bejsning, 4 ben | 3.390 |
| 3287 | Fenix laminat op til 1200 mm (tillæg til linoleumsprisen) | 1.005 |
| 3297 | Fenix laminat fra 1201-2200 mm (tillæg til linoleumsprisen) | 1.515 |
| 3277 | Fenix laminat fra 2201-3000 mm (tillæg til linoleumsprisen) | 2.015 |

Priser i NOK

SPIDER Borde

 HPL, Finér
 Nordic Nature

 Linoleum
 XP laminat

 HPL, Finér
 Nordic Nature

 Linoleum
 XP laminat

Bord H 743 mm



Spider konferencebord, L 3600 mm

| | | | | | |
|------------------|--------------------------------|--------|--------|--------|--------|
| 3400.3616 | 3600 x 1600 mm (3-delt) | 30.955 | 34.450 | 36.975 | 40.470 |
| 3400.3614 | 3600 x 1400 mm (3-delt) | 30.545 | 34.045 | 36.570 | 40.065 |
| 3400.3612 | 3600 x 1200 mm (2-delt) | 28.925 | 32.420 | 34.950 | 38.450 |
| 3400.3610 | 3600 x 1000 mm (2-delt) | 28.535 | 32.030 | 34.555 | 38.050 |

Finérretningen på 3-delte plader er på tværs af bordet - se side 116.

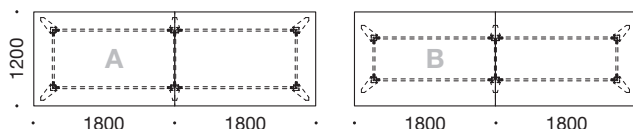

Spider konferencebord, L 4200 mm

| | | | | | |
|------------------|--------------------------------|--------|--------|--------|--------|
| 3400.4216 | 4200 x 1600 mm (4-delt) | 34.545 | 38.045 | 40.565 | 44.065 |
| 3400.4214 | 4200 x 1400 mm (4-delt) | 32.930 | 36.410 | 38.950 | 42.430 |
| 3400.4212 | 4200 x 1200 mm (2-delt) | 31.295 | 34.795 | 37.320 | 40.810 |
| 3400.4210 | 4200 x 1000 mm (2-delt) | 30.955 | 34.450 | 36.975 | 40.470 |

Finérretningen på 4-delte plader er på tværs af bordet - se side 116.

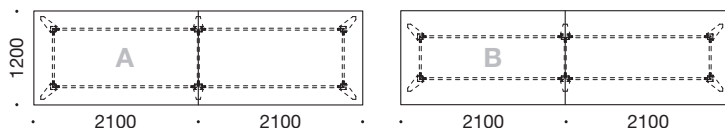

Spider konferencebord, L 4800 mm

| | | | | | |
|------------------|--------------------------------|--------|--------|--------|--------|
| 3400.4820 | 4800 x 2000 mm (4-delt) | 39.880 | 43.370 | 45.890 | 49.390 |
| 3400.4818 | 4800 x 1800 mm (4-delt) | 38.240 | 41.735 | 44.260 | 47.760 |
| 3400.4816 | 4800 x 1600 mm (4-delt) | 36.625 | 40.120 | 42.645 | 46.135 |
| 3400.4814 | 4800 x 1400 mm (4-delt) | 34.990 | 38.490 | 41.010 | 44.510 |
| 3400.4812 | 4800 x 1200 mm (2-delt) | 33.380 | 36.880 | 39.400 | 42.900 |
| 3400.4810 | 4800 x 1000 mm (2-delt) | 32.765 | 36.255 | 38.785 | 42.275 |

Finérretningen på 4-delte plader er på tværs af bordet - se side 116.

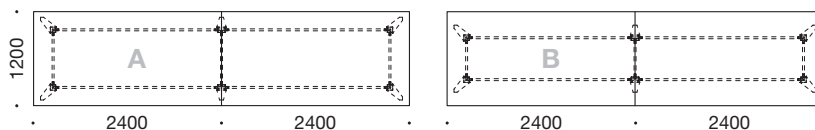

SPIDER Borde

HPL, Finér
Nordic Nature

Linoleum
XP laminat

HPL, Finér
Nordic Nature

Linoleum
XP laminat



Spider konferencebord, L 5400 mm

| | | | | | |
|------------------|--------------------------------|---------------|---------------|---------------|---------------|
| 3400.5420 | 5400 x 2000 mm (5-delt) | 42.385 | 47.635 | 50.415 | 55.650 |
| 3400.5418 | 5400 x 1800 mm (5-delt) | 40.755 | 46.015 | 48.775 | 54.035 |
| 3400.5416 | 5400 x 1600 mm (5-delt) | 39.135 | 44.250 | 47.150 | 52.270 |
| 3400.5414 | 5400 x 1400 mm (5-delt) | 37.505 | 42.750 | 45.525 | 50.770 |
| 3400.5412 | 5400 x 1200 mm (3-delt) | 35.880 | 41.120 | 43.890 | 49.130 |
| 3400.5410 | 5400 x 1000 mm (3-delt) | 34.975 | 40.215 | 42.995 | 48.240 |

Finérretningen på 5-delte plader er på tværs af bordet - se side 116.

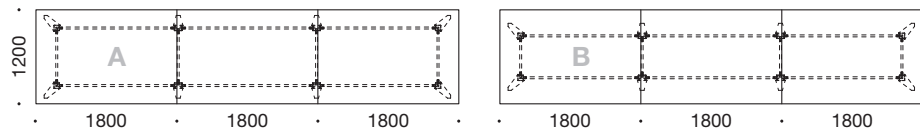

Spider konferencebord, L 6000 mm

| | | | | | |
|------------------|--------------------------------|---------------|---------------|---------------|---------------|
| 3400.6020 | 6000 x 2000 mm (5-delt) | 43.680 | 48.930 | 51.715 | 56.950 |
| 3400.6018 | 6000 x 1800 mm (5-delt) | 42.050 | 47.305 | 50.070 | 55.325 |
| 3400.6016 | 6000 x 1600 mm (5-delt) | 40.425 | 45.680 | 48.435 | 53.700 |
| 3400.6014 | 6000 x 1400 mm (5-delt) | 38.800 | 44.050 | 46.820 | 52.075 |
| 3400.6012 | 6000 x 1200 mm (3-delt) | 37.175 | 42.410 | 45.205 | 50.445 |
| 3400.6010 | 6000 x 1000 mm (3-delt) | 36.160 | 41.410 | 44.195 | 49.435 |

Finérretningen på 5-delte plader er på tværs af bordet - se side 116.

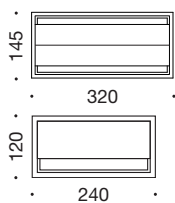
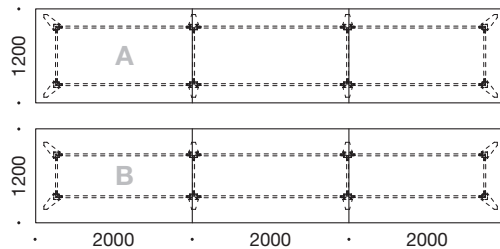

3417

3425

Kabelgennemføring (inkl. udfræsning af kabelhul)

| | | |
|------|---|-------|
| 3417 | Kabelgennemføring med børster og dæksel (320 mm x 145 mm), sort metal | 1.350 |
| 3425 | Kabelgennemføring (240 mm x 120 mm), sort metal | 970 |
| 3426 | Kabelgennemføring (160 mm x 80 mm), sort metal | 580 |

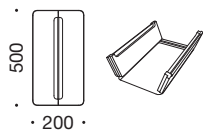

Kabelgennemføring (inkl. udfræsning af kabelhul)

| | | |
|------|-------------------------------|-------|
| 3427 | Kabelgennemføring med børster | 4.675 |
|------|-------------------------------|-------|

Fås i laminat, finér, linoleum eller XP mat laminat

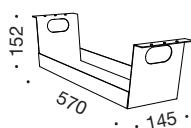

Kabelbakke til mødebord

| | | |
|------|------------------------|-----|
| 3424 | Kabelbakke, sort metal | 880 |
|------|------------------------|-----|



Stikdåse med alu beklædning til kabelbakke

| | | |
|------|---|-----|
| 7500 | Stikdåse inkl. 6 x schukostik, 1 x USB-A, 1 x USB-C til opladning | 880 |
|------|---|-----|

SPIDER Oversigt

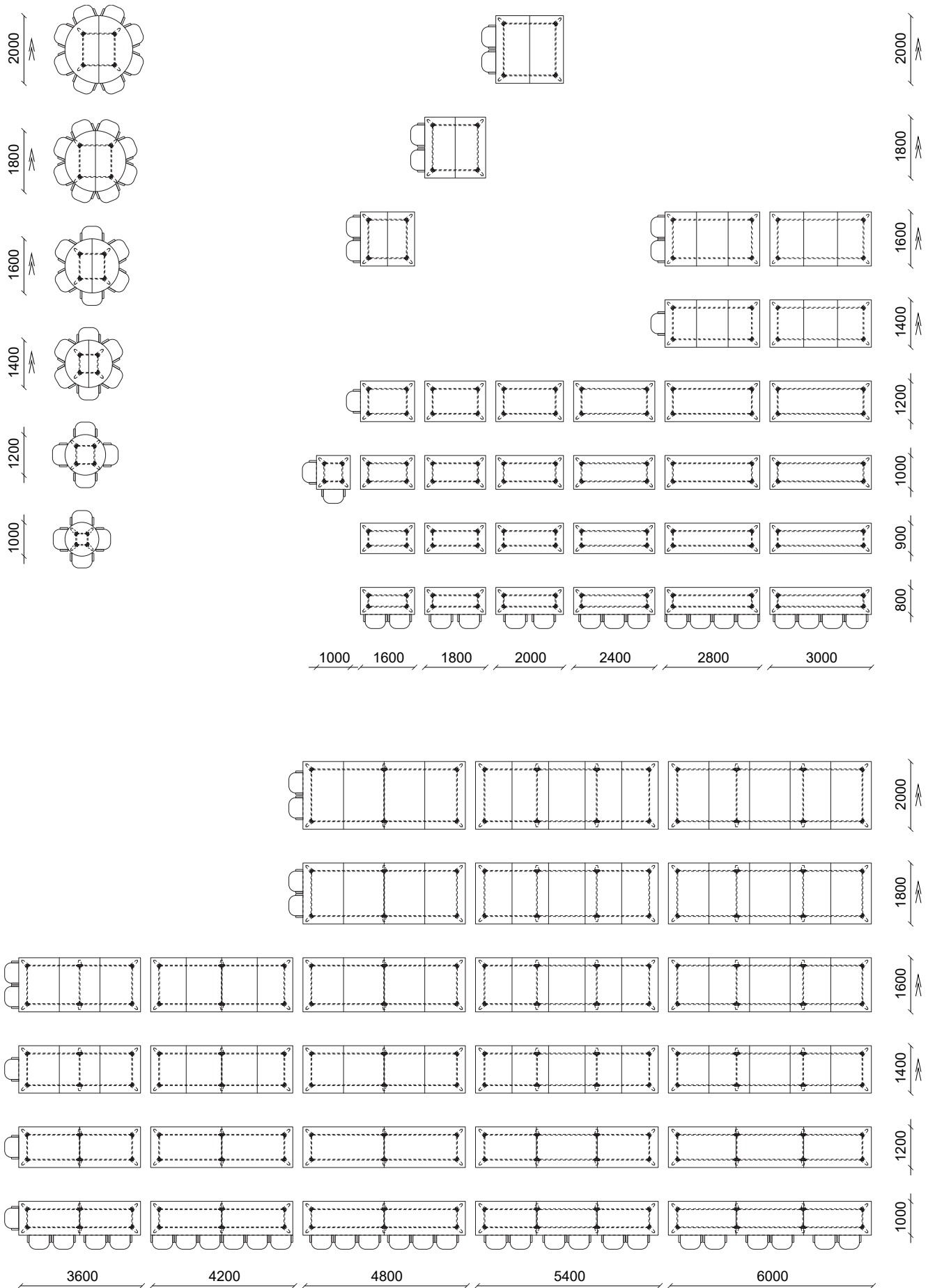

MØDE- / KONFERENCEBORDE



Generelt for møde- / konferenceborde:

- 2 typer stel: Quadro (T-stel) eller Amigo (søjle Ø 90 mm)
- Højde: Quadro T-stel H 720 mm, Amigo stel H 743 mm
- Quadro stel kan fås med hæve/sænke funktion
- 8 standard bordpladeformer i mange størrelser
- Bordplade i 23 mm MDF med faset kant
- Vælg mellem 4 forskellige overflader til bordpladen
- Bordplader med faset kant og radius 4 på hjørnerne
- 5 års garanti

Bordplade tilbydes i:

- **Finér:** ahorn, ask, bøg, eg, kirsebær eller valnød*
- **Standardlaminat (HPL):** Opaque White, Montana Grey, Platinum Grey, Anthracite Grey, Slate Grey, Volcanic Black eller Lindberg Oak
- **Nordic Nature (HPL)**
- **Linoleum**
- **XP mat laminat**

7 x lak på finérede plader og
3 x lak på kanter

Stel (stål):

- Quadro
- Amigo

Quadro stel tilbydes i:

- Hvid pulverlak
- Alu pulverlak
- Sort pulverlak
- Blank krom*

Amigo stel tilbydes i:

- Slebet rustfri stål
- Sort pulverlak
- Alu pulverlak*
- Hvid pulverlak*

* Bemærk tillæg se side 122.

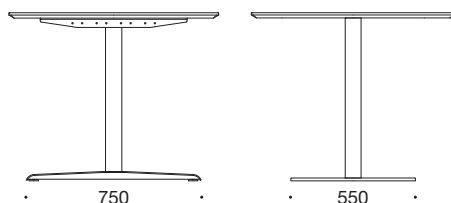
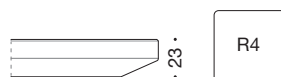



MØDEBORDE

HPL, Finér
 Nordic Nature

Linoleum
 XP laminat

HPL, Finér
 Nordic Nature

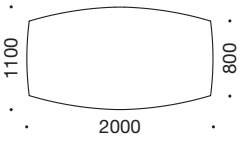
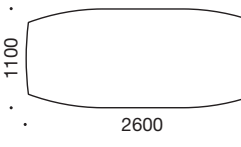
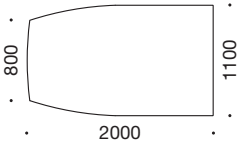
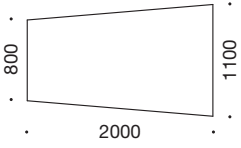
Linoleum
 XP laminat

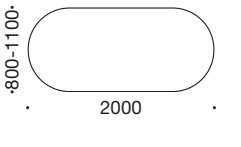
| | | | | | | |
|---|-------------------------------------|-----------------------------------|--------|--------|---------|---------|
|  | Tønneformet mødebord | | | | | |
| | 3730 | Tønneformet, L 3000 mm | 21.090 | 23.260 | 18.210* | 20.365* |
| | 3728 | Tønneformet, L 2800 mm | 20.000 | 22.145 | 16.435* | 18.600* |
| | 3726 | Tønneformet, L 2600 mm | 19.255 | 21.395 | 14.680 | 16.850 |
| | 3724 | Tønneformet, L 2400 mm | 18.515 | 20.675 | 13.970 | 16.110 |
| | 3722 | Tønneformet, L 2200 mm | 16.920 | 18.570 | 12.555 | 14.220 |
| | 3692 | Tønneformet, L 2000 mm | 15.740 | 17.405 | 11.845 | 13.495 |
| | 3690 | Tønneformet, L 1800 mm | 15.740 | 17.405 | 11.845 | 13.495 |
|  | Bådformet mødebord | | | | | |
| | 3740 | Bådformet, L 3000 mm | 21.090 | 23.260 | 18.210* | 20.365* |
| | 3738 | Bådformet, L 2800 mm | 20.000 | 22.145 | 16.435* | 18.600* |
| | 3736 | Bådformet, L 2600 mm | 19.255 | 21.395 | 14.680 | 16.850 |
| | 3734 | Bådformet, L 2400 mm | 18.515 | 20.675 | 13.970 | 16.110 |
|  | Halv bådformet mødebord | | | | | |
| | 3720 | Halv bådformet, L 3000 mm | 21.090 | 23.260 | 18.210* | 20.365* |
| | 3718 | Halv bådformet, L 2800 mm | 20.000 | 22.145 | 16.435* | 18.600* |
| | 3716 | Halv bådformet, L 2600 mm | 19.255 | 21.395 | 14.680 | 16.850 |
| | 3714 | Halv bådformet, L 2400 mm | 18.515 | 20.675 | 13.970 | 16.110 |
| | 3712 | Halv bådformet, L 2200 mm | 17.685 | 19.410 | 13.125 | 14.860 |
| | 3696 | Halv bådformet, L 2000 mm | 15.740 | 17.405 | 11.845 | 13.495 |
| 3694 | Halv bådformet, L 1800 mm | 15.740 | 17.405 | 11.845 | 13.495 | |
|  | Trapezformet mødebord | | | | | |
| | 3677 | Trapezformet, L 3000 mm | 21.090 | 23.260 | 18.210* | 20.365* |
| | 3676 | Trapezformet, L 2800 mm | 20.000 | 22.145 | 16.435* | 18.600* |
| | 3675 | Trapezformet, L 2600 mm | 19.255 | 21.395 | 14.680 | 16.850 |
| | 3674 | Trapezformet, L 2400 mm | 18.515 | 20.675 | 13.970 | 16.110 |
| | 3673 | Trapezformet, L 2200 mm | 17.685 | 19.410 | 13.125 | 14.860 |
| | 3672 | Trapezformet, L 2000 mm | 15.740 | 17.405 | 11.845 | 13.495 |
| | 3671 | Trapezformet, L 1800 mm | 15.740 | 17.405 | 11.845 | 13.495 |
|  | Rektangulært mødebord | | | | | |
| | 3630 | Rektangulær, L 3000 mm | 21.090 | 23.260 | 18.210* | 20.365* |
| | 3628 | Rektangulær, L 2800 mm | 20.000 | 22.145 | 16.435* | 18.600* |
| | 3626 | Rektangulær, L 2600 mm | 19.255 | 21.395 | 14.680 | 16.850 |
| | 3624 | Rektangulær, L 2400 mm | 18.515 | 20.675 | 13.970 | 16.110 |
| | 3622 | Rektangulær, L 2200 mm | 17.685 | 19.410 | 13.125 | 14.860 |
| | 3620 | Rektangulær, L 2000 mm | 15.740 | 17.405 | 11.845 | 13.495 |
| | 3618 | Rektangulær, L 1800 mm | 15.740 | 17.405 | 11.845 | 13.495 |
| | 3616 | Rektangulær, L 1600 mm | 13.765 | 15.415 | 11.845 | 13.495 |
| | 3614 | Rektangulær, L 1400 mm | 13.140 | 14.720 | 11.300 | 12.885 |
| 3612 | Rektangulær, L 1200 mm | 13.140 | 14.120 | 11.300 | 12.285 | |
|  | Mødebord med halvrunde ender | | | | | |
| | 3750 | Halvrunde ender, L 3000 mm | 21.090 | 23.260 | 18.210* | 20.365* |
| | 3748 | Halvrunde ender, L 2800 mm | 20.000 | 22.145 | 16.435* | 18.600* |
| | 3746 | Halvrunde ender, L 2600 mm | 19.255 | 21.395 | 14.680 | 16.850 |
| | 3744 | Halvrunde ender, L 2400 mm | 18.515 | 20.675 | 13.970 | 16.110 |
| | 3743 | Halvrunde ender, L 2200 mm | 17.685 | 19.410 | 13.125 | 14.860 |
| | 3742 | Halvrunde ender, L 2000 mm | 15.740 | 17.405 | 11.845 | 13.495 |
| | 3741 | Halvrunde ender, L 1800 mm | 15.740 | 17.405 | 11.845 | 13.495 |

Priser i NOK

* Bordet er med 3 søjler

MØDEBORDE

 HPL, Finér
 Nordic Nature

 Linoleum
 XP laminat

 HPL, Finér
 Nordic Nature

 Linoleum
 XP laminat

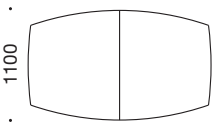
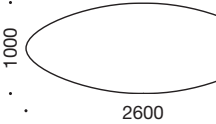
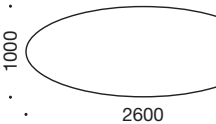
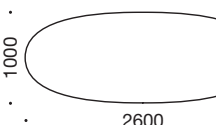
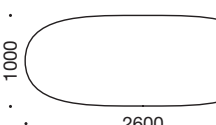
| | |
|--|---|
|  <p>1100 2000</p> | <p>Mødebord med synkronudtræk og plademagasin til 2 tillægsplader</p> <p>3680 Rektangulær, L 2000 mm 23.010 24.675 - -</p> <p>3678 Rektangulær, L 1850 mm 23.010 24.675 - -</p> <p>Tillægsplade</p> <p>3388 Tillægsplade, L 490 x D 1100 1.875 2.790</p> |
|  <p>1100 2000 800</p> | <p>Mødebord med synkronudtræk og plademagasin til 2 tillægsplader</p> <p>3682 Tøndeformet, L 2000 mm 23.010 24.675 - -</p> <p>3686 Tøndeformet, L 1850 mm 23.010 24.675 - -</p> <p>Tillægsplade</p> <p>3388 Tillægsplade, L 490 x D 1100 1.875 2.790</p> |
| Ellipse A, B, C, D | <p>3255 Tillæg for ændring af ellipseborde 2.540</p> |
|  <p>1000 2600</p> | <p>Ellipse A mødebord</p> <p>3790 Ellipse A, L 3000 mm x D 1100 mm 21.090 23.260 18.210* 20.365*</p> <p>3788 Ellipse A, L 2800 mm x D 1100 mm 20.000 22.145 16.435* 18.600*</p> <p>3786 Ellipse A, L 2600 mm x D 1000 mm 19.255 21.395 14.680 16.850</p> <p>3784 Ellipse A, L 2400 mm x D 1000 mm 18.515 20.675 13.970 16.110</p> |
|  <p>1000 2600</p> | <p>Ellipse B mødebord</p> <p>3780 Ellipse B, L 3000 mm x D 1100 mm 21.090 23.260 18.210* 20.365*</p> <p>3778 Ellipse B, L 2800 mm x D 1100 mm 20.000 22.145 16.435* 18.600*</p> <p>3776 Ellipse B, L 2600 mm x D 1000 mm 19.255 21.395 14.680 16.850</p> <p>3774 Ellipse B, L 2400 mm x D 1000 mm 18.515 20.675 13.970 16.110</p> <p>3773 Ellipse B, L 2200 mm x D 900 mm 17.685 19.410 13.125 14.860</p> <p>3772 Ellipse B, L 2000 mm x D 900 mm 15.740 17.405 11.845 13.495</p> <p>3771 Ellipse B, L 1800 mm x D 900 mm 15.740 17.405 11.845 13.495</p> |
|  <p>1000 2600</p> | <p>Ellipse C mødebord</p> <p>3770 Ellipse C, L 3000 mm x D 1100 mm 21.090 23.260 18.210* 20.365*</p> <p>3768 Ellipse C, L 2800 mm x D 1100 mm 20.000 22.145 16.435* 18.600*</p> <p>3766 Ellipse C, L 2600 mm x D 1000 mm 19.255 21.395 14.680 16.850</p> <p>3764 Ellipse C, L 2400 mm x D 1000 mm 18.515 20.675 13.970 16.110</p> <p>3763 Ellipse C, L 2200 mm x D 900 mm 17.685 19.410 13.125 14.860</p> <p>3762 Ellipse C, L 2000 mm x D 900 mm 15.740 17.405 11.845 13.495</p> <p>3761 Ellipse C, L 1800 mm x D 900 mm 15.740 17.405 11.845 13.495</p> |
|  <p>1000 2600</p> | <p>Ellipse D mødebord</p> <p>3760 Ellipse D, L 3000 mm x D 1100 mm 21.090 23.260 18.210* 20.365*</p> <p>3758 Ellipse D, L 2800 mm x D 1100 mm 20.000 22.145 16.435* 18.600*</p> <p>3756 Ellipse D, L 2600 mm x D 1000 mm 19.255 21.395 14.680 16.850</p> <p>3754 Ellipse D, L 2400 mm x D 1000 mm 18.515 20.675 13.970 16.110</p> <p>3753 Ellipse D, L 2200 mm x D 900 mm 17.685 19.410 13.125 14.860</p> <p>3752 Ellipse D, L 2000 mm x D 900 mm 15.740 17.405 11.845 13.495</p> <p>3751 Ellipse D, L 1800 mm x D 900 mm 15.740 17.405 11.845 13.495</p> |

QUADRO

Konferenceborde med 3 søjler

HPL, Finér
Nordic Nature

Linoleum
XP laminat

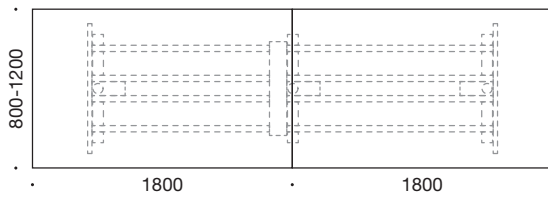

| | | | |
|-----------|--|--------|--------|
| 3600.3600 | Længde 3600 mm, H 720 mm Inkl. 2 x samlebeslag 9126 | 28.485 | 31.955 |
| 3593 | Tillæg for hæve/sænke funktion | 3.990 | 3.990 |

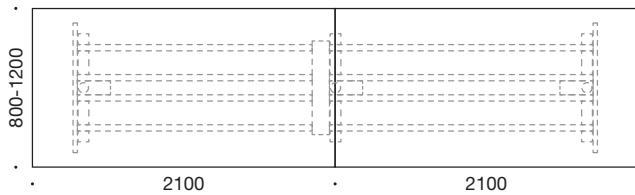

| | | | |
|-----------|--|--------|--------|
| 3600.4200 | Længde 4200 mm, H 720 mm Inkl. 2 x samlebeslag 9126 | 29.275 | 32.740 |
| 3593 | Tillæg for hæve/sænke funktion | 3.990 | 3.990 |

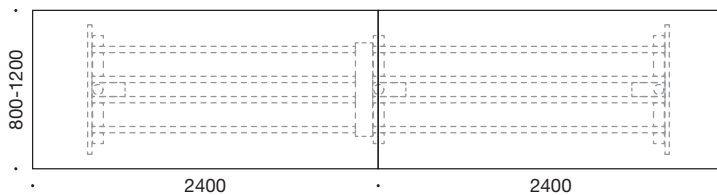

| | | | |
|-----------|--|--------|--------|
| 3600.4800 | Længde 4800 mm, H 720 mm Inkl. 2 x samlebeslag 9126 | 37.740 | 42.055 |
| 3593 | Tillæg for hæve/sænke funktion | 3.990 | 3.990 |

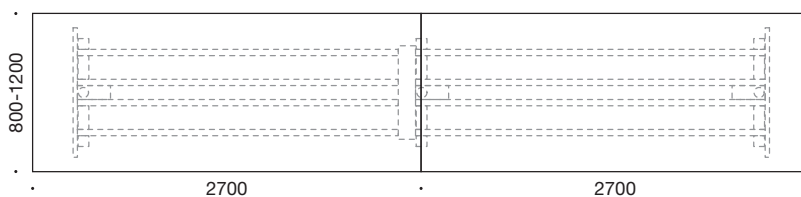

| | | | |
|-----------|--|--------|--------|
| 3600.5400 | Længde 5400 mm, H 720 mm Inkl. 2 x samlebeslag 9126 | 37.740 | 42.055 |
| 3593 | Tillæg for hæve/sænke funktion | 3.990 | 3.990 |

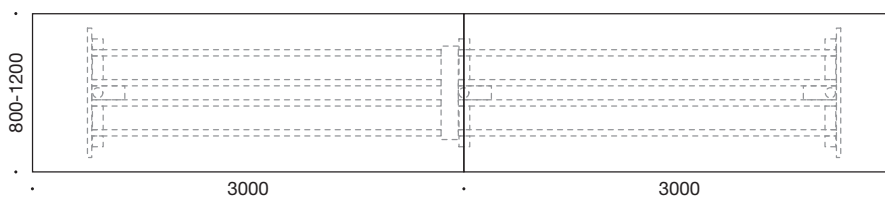

| | | | |
|-----------|--|--------|--------|
| 3600.6000 | Længde 6000 mm, H 720 mm Inkl. 2 x samlebeslag 9126 | 37.740 | 42.055 |
| 3593 | Tillæg for hæve/sænke funktion | 3.990 | 3.990 |

Oplys venligst om bordplade form: tøndeformet, bådformet, trapez eller rektangulær.

HPL: Bordplade med standardlaminat (HPL) i Opaque White, Montana Grey, Platinum Grey, Anthracite Grey, Slate Grey, Volcanic Black eller Lindberg Oak.

Priser i NOK

AMIGO Konferenceborde med 3 og 4 søjler

HPL, Finér
Nordic Nature

Linoleum
XP laminat

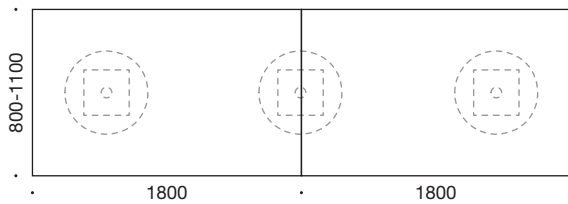

3900.3600

Længde 3600 mm, H 743 mm

16.260

19.715

Inkl. 2 x samlebeslag 9126

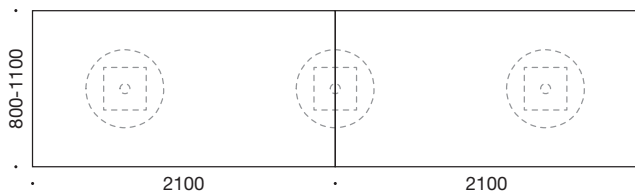

3900.4200

Længde 4200 mm, H 743 mm

17.045

20.515

Inkl. 2 x samlebeslag 9126

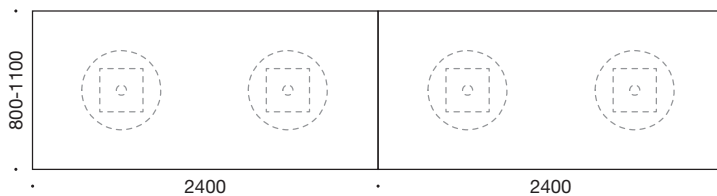

3900.4800

Længde 4800 mm, H 743 mm

27.650

31.970

Inkl. 2 x samlebeslag 9126

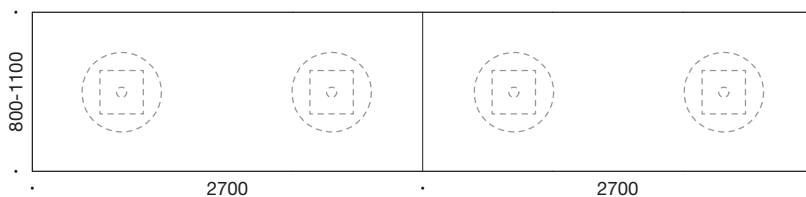

3900.5400

Længde 5400 mm, H 743 mm

27.650

31.970

Inkl. 2 x samlebeslag 9126

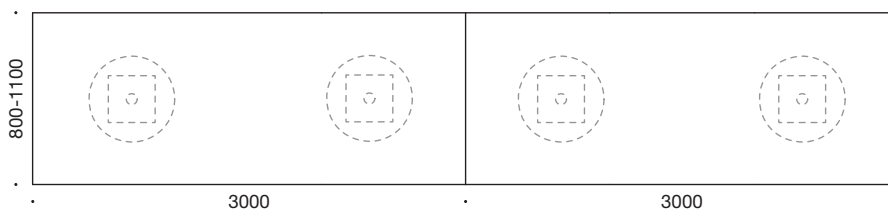

3900.6000

Længde 6000 mm, H 743 mm



28.940

33.265

Inkl. 2 x samlebeslag 9126

KONFERENCE Tilbehør

Pris

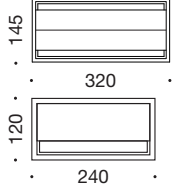
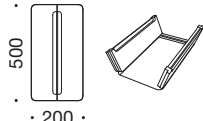
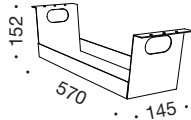
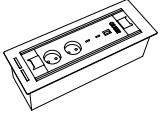
| | | |
|---|---|---------------------|
|  | Stikdåse med alu beklædning til kabelbakke 7500 Stikdåse inkl. 6 x schukostik, 1 x USB-A, 1 x USB-C til opladning | 880 |
|  | Netkabelskjuler 7973 Netkabelskjuler, 1450 mm | 510 |
|  | Kabelgennemføring (inkl. udfræsning af kabelhul) 3417 Kabelgennemføring med børster og dæksel (320 mm x 145 mm), sort metal 3425 Kabelgennemføring (240 mm x 120 mm), sort metal 3426 Kabelgennemføring (160 mm x 80 mm), sort metal | 1.350 970 580 |
|  | Kabelgennemføring (inkl. udfræsning af kabelhul) 3427 Kabelgennemføring med børster Fås i laminat, finér, linoleum eller XP mat laminat | 4.675 |
|  | Kabelbakke til mødebord 3424 Kabelbakke, sort metal | 880 |
|  | Sort connecting box (inkl. udfræsning af kabelhul) 7501 Eldrevet roterbar connecting box (nedfræses i plade), sort pulverlak H 103 mm x L 340 mm x B 122 mm (hulstørrelse 323 mm x 104 mm) Tilslutninger: 2 x 220V (Schuko), 2 x USB-C charging, HDMI 2.0 (4K, 60 HZ) | 3.905 |
| | Tillæg / tilbehør | |
| | 9126 Samlebeslag | 185 |
| | 3410 Ændring af standardplader | 935 |
| | 3260 Linoleum/HPL/XP over trækant op til 2200 mm | 1.205 |
| | 3261 Linoleum/HPL/XP over trækant 2200 mm - 3000 mm | 2.270 |
| | 3287 Fenix laminat op til 1200 mm (tillæg til linoleumsprisen) | 1.005 |
| | 3297 Fenix laminat fra 1201-2200 mm (tillæg til linoleumsprisen) | 1.515 |
| | 3277 Fenix laminat fra 2201-3000 mm (tillæg til linoleumsprisen) | 2.015 |
| | 3273 ABS/finér på buet kant op til 2200 mm | 1.555 |
| | 3274 ABS/finér på buet kant fra 2201-2800 mm | 2.490 |
| | 3414 Linoleumsrens 1L | 345 |
| | 3415 Laminatrens 1L | 260 |
| | 3445 Svamp til overflader | 45 |
| | Kun til Quadro stel | |
| | 3594 Hjulsæt til Quadro bord under 3000 mm, sæt á 4 hjul | 1.000 |
| | 3595 Hjulsæt til Quadro bord over 3000 mm, sæt á 6 hjul | 1.000 |
| 3409 Søjle, krom, pr. sæt (2 søjler, ramme i sort) (tillæg) | 1.810 | |
| 3406 Fod, krom, pr. sæt (2 fødder, ramme i sort) (tillæg) | 2.240 | |
| 3592 Quadro stel 2 søjlet med hæve/sænke funktion (tillæg) | 2.130 | |
| 3593 Quadro stel 3 søjlet med hæve/sænke funktion (tillæg) | 3.990 | |
| Kun til Amigo stel | | |
| 0570 Søjle og fod i alu eller hvid (tillæg) | 930 | |

Priser i NOK

MØDE- / KANTINEBORDE



Bordplade (23 mm) tilbydes i:

- **Finér:** ahorn, ask, bøg, eg, kirsebær eller valnød*
- **Standardlaminat (HPL):** Opaque White, Montana Grey, Platinum Grey, Anthracite Grey, Slate Grey, Volcanic Black eller Lindberg Oak
- **Nordic Nature (HPL)**
- **Linoleum**
- **XP mat laminat**

7 x lak på finérede plader og
3 x lak på kanter.

Finérede plader med lige kant
leveres med trækant.

Vær opmærksom på, at kun
Sensa og RAW er komplette
borde.

* Tillæg på Amigo søjle i hvid og
alu (side 125).

Generelt for møde- / kantineborde:

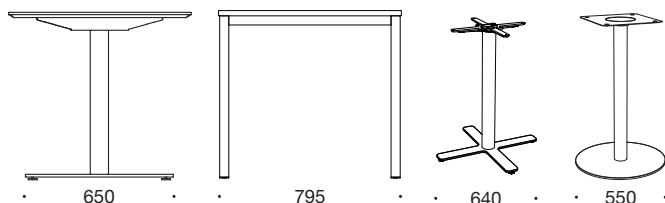

- 4 modeller:
 - Sensa bord (40x40 mm) med sort eller alu stel, H 745 mm
 - RAW bord med hvid, alu eller sort stel, H 740 mm
 - Amigo søjle (Ø 90 mm) i slebet rustfri stål, sort, hvid eller alu*, H545/720/900/1020 mm
 - Krydssøjle (Ø 76 mm) i sort, hvid eller alu, H 720 mm
- Rektangulær eller rund bordplade i 23 mm MDF med faset eller lige kant
- Vælg mellem 4 forskellige overflader til bordpladen
- Rektangulære bordplader med faset kant og radius 20 på hjørnerne
- Rektangulære bordplader med lige kant og radius 2 på hjørnerne
- ABS-kanter fås i alle standardlaminatfarver, samt ahorn, bøg, eg eller krydsfinér
- Trækanter fås i ahorn, ask, bøg, eg, kirsebær eller valnød*
- 5 års garanti



MØDE- / KANTINE Bordplader

 HPL, Finér
 Nordic Nature

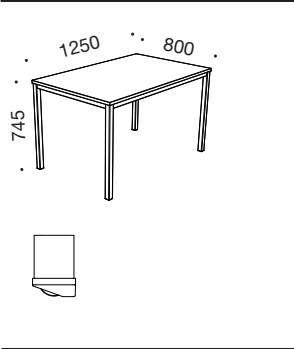
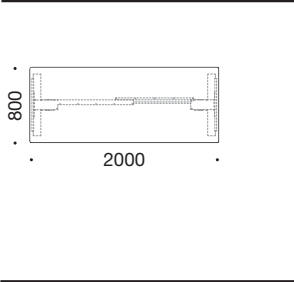
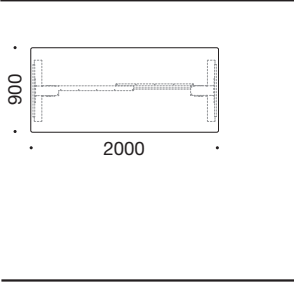
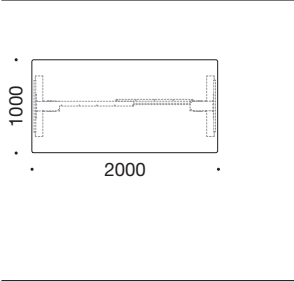
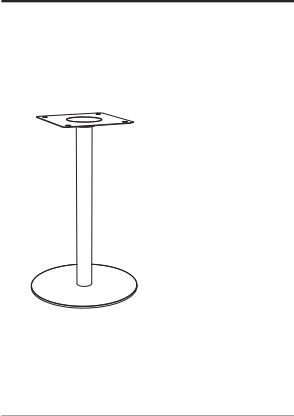
 Linoleum
 XP laminat

| | | | |
|---|--|--|--|
|  | <p>Sensa bord med stillesko, H 745 mm</p> <p>0604 1250 mm x 800 mm</p> <p>0606 1850 mm x 800 mm</p> <p>0607 800 mm x 800 mm</p> <p>0608 1250 mm x 1250 mm (leveres ikke i finér)</p> <p>0602 Sko med hjul, 4 stk.</p> <p>0601 Stoleophæng til Vesper 1 stol, pr. sæt</p> | <p>5.590</p> <p>6.710</p> <p>4.640</p> <p>6.240</p> <p>455</p> <p>670</p> | <p>6.475</p> <p>7.590</p> <p>5.445</p> <p>7.045</p> <p>455</p> <p>670</p> |
|  | <p>RAW bord, H 740 mm</p> <p>4720 2000 x 800 mm</p> <p>4718 1800 x 800 mm</p> <p>4716 1600 x 800 mm</p> <p>4714 1400 x 800 mm</p> <p>4712 1200 x 800 mm</p> | <p>7.800</p> <p>7.800</p> <p>7.800</p> <p>7.800</p> <p>7.800</p> | <p>9.255</p> <p>9.255</p> <p>9.255</p> <p>9.255</p> <p>9.255</p> |
|  | <p>RAW bord, H 740 mm</p> <p>4740 2000 x 900 mm</p> <p>4738 1800 x 900 mm</p> <p>4736 1600 x 900 mm</p> <p>4734 1400 x 900 mm</p> <p>4732 1200 x 900 mm</p> | <p>7.800</p> <p>7.800</p> <p>7.800</p> <p>7.800</p> <p>7.800</p> | <p>9.255</p> <p>9.255</p> <p>9.255</p> <p>9.255</p> <p>9.255</p> |
|  | <p>RAW bord, H 740 mm</p> <p>4730 2000 x 1000 mm</p> <p>4728 1800 x 1000 mm</p> <p>4726 1600 x 1000 mm</p> <p>4724 1400 x 1000 mm</p> <p>4722 1200 x 1000 mm</p> | <p>7.800</p> <p>7.800</p> <p>7.800</p> <p>7.800</p> <p>7.800</p> | <p>9.255</p> <p>9.255</p> <p>9.255</p> <p>9.255</p> <p>9.255</p> |
|  | <p>Amigo søjle til pladestr. 600 - 1100 mm</p> <p>0506.0000 Amigo søjle, Ø 550 mm x H 545 mm</p> <p>0506.0010 Amigo søjle, Ø 550 mm x H 720 mm</p> <p>0506.0015 Amigo søjle, Ø 550 mm x H 900 mm</p> <p>0506.0020 Amigo søjle, Ø 550 mm x H 1020 mm</p> <p>Søjle til pladestr. 1100 - 1200 mm</p> <p>0507.0010 Amigo søjle, Ø 720 mm x H 720 mm - leveres usamlet</p> | <p>Pris</p> <p>3.140</p> <p>3.130</p> <p>3.395</p> <p>3.520</p> <p>5.280</p> | |
|  | <p>Krydssøjle til pladestr. 600 - 800 mm</p> <p>0500 Krydssøjle, Ø640 mm x H 720 mm</p> <p>Oplys venligst farve: sort, hvid eller alu.</p> | | <p>3.130</p> |

MØDE- / KANTINE Bordplader

Pris

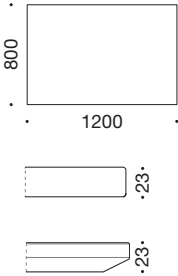
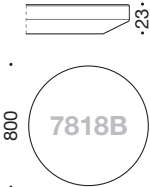
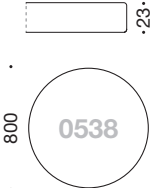
| | | HPL, Finér Nordic Nature | Linoleum XP laminat | |
|---|--|---|------------------------|-------|
| | Tillæg | | | |
| | 0570 Tillæg for Amigo søjle og fod i alu eller hvid | | 930 | |
| | 3419 Metalsarg (ekstra understøttelse af bordplader over 1200 mm) | | 595 | |
|  | Bordplader med lige ABS/trækant eller faset kant, 23 mm | | | |
| | 0508B 800 mm x 800 mm | 2.185 | 3.110 | |
| | 0509B 900 mm x 800 mm | 2.350 | 3.265 | |
| | 0510B 1000 mm x 800 mm | 2.350 | 3.265 | |
| | 0511B 1100 mm x 800 mm | 2.670 | 3.585 | |
| | 0512B 1200 mm x 800 mm | 2.670 | 3.585 | |
| | 0513B 1300 mm x 800 mm | 2.965 | 4.445 | |
| | 0514B 1400 mm x 800 mm | 2.965 | 4.445 | |
| | 0515B 1500 mm x 800 mm | 3.280 | 4.765 | |
| | 0516B 1600 mm x 800 mm | 3.280 | 4.765 | |
| | 0517B 1700 mm x 800 mm | 3.585 | 5.070 | |
| | 0518B 1800 mm x 800 mm | 3.585 | 5.070 | |
| |   | Runde bordplader med faset kant, 23 mm | | |
| | | 7816B Ø 600 mm | 2.040 | 3.000 |
| | | 7817B Ø 700 mm | 2.130 | 3.090 |
| | | 7818B Ø 800 mm | 2.185 | 3.110 |
| | | 7819B Ø 900 mm | 2.350 | 3.265 |
| 7820B Ø 1000 mm | | 2.350 | 3.265 | |
| 7821B Ø 1100 mm | | 2.670 | 3.585 | |
| 7822B Ø 1200 mm | | 2.840 | 3.765 | |
| Runde bordplader med lige ABS/trækant, 23 mm | | | | |
| 0536B Ø 600 mm | | 3.115 | 4.035 | |
| 0537B Ø 700 mm | | 3.340 | 4.255 | |
| 0538B Ø 800 mm | | 3.560 | 4.480 | |
| 0539B Ø 900 mm | | 3.660 | 4.575 | |
| 0540B Ø 1000 mm | 3.770 | 4.685 | | |
| 0541B Ø 1100 mm | 3.895 | 4.810 | | |
| 0542B Ø 1200 mm | 4.195 | 5.105 | | |
| | Tillæg til bordplader | | Pris | |
| | 3410 Ændring af standardplader | | 935 | |
| | 3260 Linoleum/HPL/XP over trækant op til 2200 mm | | 1.205 | |
| | 3287 Fenix laminat op til 1200 mm (tillæg til linoleumsprisen) | | 1.005 | |
| | 3297 Fenix laminat fra 1201-2200 mm (tillæg til linoleumsprisen) | | 1.515 | |
| | 3277 Fenix laminat fra 2201-3000 mm (tillæg til linoleumsprisen) | | 2.015 | |

FLAP FOLDEBORDE



Bordplade tilbydes i:

- **Finér:** ahorn, ask, bøg, eg, kirsebær eller valnød*
- **Standardlaminat (HPL):** Opaque White, Montana Grey, Platinum Grey, Anthracite Grey, Slate Grey, Volcanic Black eller Lindberg Oak
- **Nordic Nature (HPL)**
- **Linoleum**
- **XP mat laminat**

7 x lak på finérede plader og
3 x lak på kanter.

Finérede plader med lige kant
leveres med trækant.

Generelt for Flap foldeborde:

- Rektangulært stel i sort, alu og hvid, 40 x 60 mm
- Rammen er altid sort
- Højde 740 mm
- Fødder i massiv stål på sorte hjul, L 650 mm
- Låsbar på alle fire hjul
- Meget stabilt stel
- Bordplader i 23 mm MDF
- Vælg mellem 4 forskellige overflader til bordpladen
- Rektangulære bordplader med lige kant og radius 2 på hjørnerne
- ABS-kanter fås i alle standardlaminatfarver, samt ahorn, bøg, eg eller krydsfinér
- Trækant fås i ahorn, ask, bøg, eg, kirsebær eller valnød*
- Testet efter EN15372:2016
- 5 års garanti

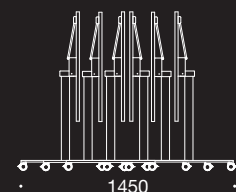
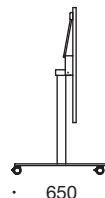

FLAP Foldebord

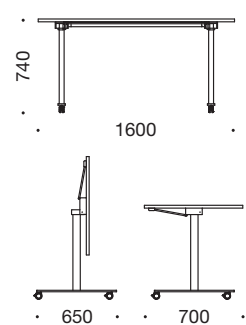
**HPL, Finér
 Nordic Nature**
**Linoleum
 XP laminat**

Flap foldebord, D 700 mm

3320 2000 x 700 mm

10.900

12.415

3318 1800 x 700 mm

10.815

12.320

3316 1600 x 700 mm

10.720

12.235

3314 1400 x 700 mm

10.550

12.070

3312 1200 x 700 mm

10.370

11.895

Flap foldebordet er altid med sort ramme.

HUSK koblingsbeslag ved gruppeopstillinger.

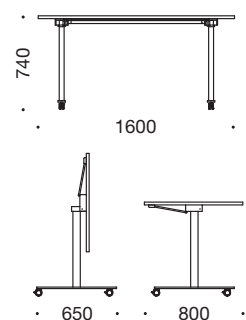
Flap foldebord, D 800 mm

3330 2000 x 800 mm

10.900

12.415

3328 1800 x 800 mm

10.815

12.320

3326 1600 x 800 mm

10.720

12.235

3324 1400 x 800 mm

10.550

12.070

3322 1200 x 800 mm

10.370

11.895

Flap foldebordet er altid med sort ramme.

HUSK koblingsbeslag ved gruppeopstillinger.

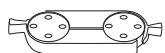
Koblingsbeslag

3413 Koblingsbeslag, pr. stk.

Pris

225

Der skal bruges to koblingsbeslag til samling af to borde.

Tillæg

3260 Linoleum/HPL/XP over trækant op til 2200 mm

1.205

3287 Fenix laminat op til 1200 mm (tillæg til linoleumsprisen)

1.005

3297 Fenix laminat fra 1201-2200 mm (tillæg til linoleumsprisen)

1.515

3277 Fenix laminat fra 2201-3000 mm (tillæg til linoleumsprisen)

2.015

V FOLDEBORDE



Bordplade tilbydes i:

- **Finér:** ahorn, ask, bøg, eg, kirsebær eller valnød*
- **Standardlaminat (HPL):** Opaque White, Montana Grey, Platinum Grey, Anthracite Grey, Slate Grey, Volcanic Black eller Lindberg Oak
- **Nordic Nature (HPL)**
- **Linoleum**
- **XP mat laminat**

7 x lak på finérede plader og
3 x lak på kanter.

Finérede plader med lige kant
leveres med trækant.

Generelt for V foldeborde:

- V-stel i sort, alu og hvid
- Rammen er altid sort
- Højde 730 mm
- Låsbar på alle fire sorte hjul
- Bordplader i 23 mm MDF
- Vælg mellem 4 forskellige overflader til bordpladen
- Rektangulære bordplader med lige kant og radius 2 på hjørnerne
- ABS-kanter fås i alle standardlaminatfarver, samt ahorn, bøg, eg eller krydsfinér
- Trækanter fås i ahorn, ask, bøg, eg, kirsebær eller valnød*
- 5 års garanti

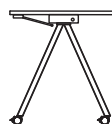

615



1590

V Foldebord

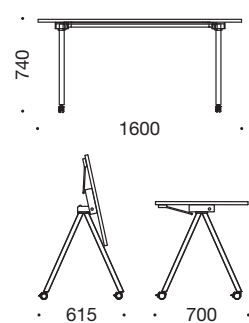
**HPL, Finér
 Nordic Nature**
**Linoleum
 XP laminat**

V foldebord, D 700 mm

3820 2000 x 700 mm

9.940

11.455

3818 1800 x 700 mm

9.855

11.360

3816 1600 x 700 mm

9.760

11.275

3814 1400 x 700 mm

9.590

11.110

3812 1200 x 700 mm

9.410

10.930

V foldebordet er altid med sort ramme.

HUSK koblingsbeslag ved gruppeopstillinger.

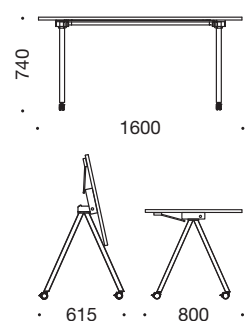
V foldebord, D 800 mm

3830 2000 x 800 mm

9.940

11.455

3828 1800 x 800 mm

9.855

11.360

3826 1600 x 800 mm

9.760

11.275

3824 1400 x 800 mm

9.590

11.110

3822 1200 x 800 mm

9.410

10.930

V foldebordet er altid med sort ramme.

HUSK koblingsbeslag ved gruppeopstillinger.

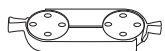
Koblingsbeslag

3413 Koblingsbeslag, pr. stk.

Pris

225

Der skal bruges to koblingsbeslag til samling af to borde.

Tillæg

3260 Linoleum/HPL/XP over trækant op til 2200 mm

1.205

3287 Fenix laminat op til 1200 mm (tillæg til linoleumsprisen)

1.005

3297 Fenix laminat fra 1201-2200 mm (tillæg til linoleumsprisen)

1.515

3277 Fenix laminat fra 2201-3000 mm (tillæg til linoleumsprisen)

2.015

LITE CUBE HØJBORDE



Generelt for Lite Cube højborde:

- Lavet i 30 mm plader
- 7 farver i standardlaminat
- 6 forskellige finér
- Vælg mellem 4 forskellige overflader til toppladen
- ABS-kanter fås i alle standardlaminatfarver, samt ahorn-, bøg- eller eg
- Trækanter fås i ahorn, ask, bøg, eg, kirsebær eller valnød*
- Fodstøtte i rustfri stål
- Mulighed for indbygning af hjul i den ene gavl*
- Leveres usamlet
- 5 års garanti

Højborde tilbydes i:

- **Finér:** ahorn, ask, bøg, eg, kirsebær eller valnød*
- **Standardlaminat (HPL):** Opaque White, Montana Grey, Platinum Grey, Anthracite Grey, Slate Grey, Volcanic Black eller Lindberg Oak

Topplade tilbydes i:

- **Finér:** ahorn, ask, bøg, eg, kirsebær eller valnød*
- **Standardlaminat (HPL):** Opaque White, Montana Grey, Platinum Grey, Anthracite Grey, Slate Grey, Volcanic Black eller Lindberg Oak
- **Nordic Nature (HPL)**
- **Linoleum**
- **XP mat laminat**

7 x lak på finerede plader og
3 x lak på kanter

Tykkelse på plader:

- 30 mm

Kant:

- ABS-kant
- Trækant

Fodstøtte:

- Rustfri stål

* Bemærk tillæg

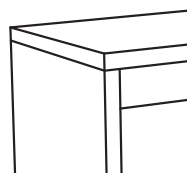

LITE CUBE Højborde

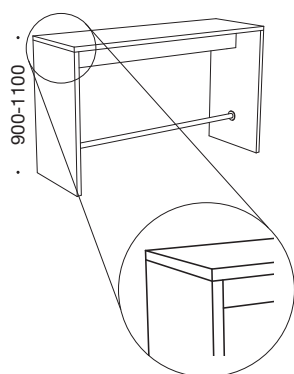
**HPL, Finér
 Nordic Nature**
**Finér:
 Valnød*
 Kirsebær**

Lite Cube højbord, D 600 mm

| | | | |
|------|---------------|--------|--------|
| 3549 | 2360 x 600 mm | 15.960 | 19.950 |
| 3544 | 2160 x 600 mm | 15.080 | 18.840 |
| 3540 | 1960 x 600 mm | 14.055 | 17.575 |
| 3538 | 1760 x 600 mm | 14.055 | 17.575 |
| 3536 | 1560 x 600 mm | 14.055 | 17.575 |
| 3534 | 1360 x 600 mm | 14.055 | 17.575 |
| 3532 | 1160 x 600 mm | 14.055 | 17.575 |

Fodstøtte i rustfri stål.

Lite Cube laves med stødfaste ABS-kanter ved laminat.

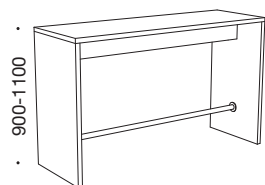
Leveres usamlet.

Lite Cube højbord, D 800 mm

| | | | |
|------|---------------|--------|--------|
| 3564 | 2360 x 800 mm | 18.685 | 22.685 |
| 3562 | 2160 x 800 mm | 17.805 | 21.565 |
| 3560 | 1960 x 800 mm | 16.780 | 20.295 |
| 3558 | 1760 x 800 mm | 16.780 | 20.295 |
| 3556 | 1560 x 800 mm | 16.780 | 20.295 |
| 3554 | 1360 x 800 mm | 16.780 | 20.295 |
| 3552 | 1160 x 800 mm | 16.780 | 20.295 |

Fodstøtte i rustfri stål.

Lite Cube laves med stødfaste ABS-kanter ved laminat.

Leveres usamlet.

Tillæg

| | | Pris |
|------|--|-------------|
| 3402 | Linoleum eller XP mat laminat, op til 1200 mm (på topplade) | 960 |
| 3400 | Linoleum eller XP mat laminat, 1201 mm - 2200 mm (på topplade) | 1.475 |
| 3403 | Linoleum eller XP mat laminat, 2201 mm - 3000 mm (på topplade) | 1.780 |
| 3525 | Tillæg for indbygning af hjul i den ene gavl af Lite Cube | 3.645 |
| 3287 | Fenix laminat op til 1200 mm (tillæg til linoleumsprisen) | 1.005 |
| 3297 | Fenix laminat fra 1201-2200 mm (tillæg til linoleumsprisen) | 1.515 |
| 3277 | Fenix laminat fra 2201-3000 mm (tillæg til linoleumsprisen) | 2.015 |

SKRANKER



Skranker tilbydes i:

- **Finér:** ahorn, ask, bøg, eg eller valnød
- **Laminat:** Opaque White, Montana Grey, Platinum Grey, Anthracite Grey, Slate Grey, Volcanic Black eller Lindberg Oak
- **Nordic Nature (HPL)**
- **Linoleum***
- **XP mat laminat***

7 x lak på finérede plader og
3 x lak på kanter.

* Bemærk tillæg se side 135.

Generelt for skranke:

- 3 varianter: modulskranke, Quadro skranke og Lite Cube skranke
- 5 års garanti



SKRANKE

Laminat
Finér
**Nordic Nature
XP laminat**

Modulskranke

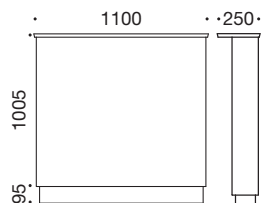

Skranke, H 1100 mm

| | | | | |
|------|--------------------|--------|--------|--------|
| 3110 | Hjørnemodul, front | 10.930 | 12.135 | 15.165 |
| 3111 | Hjørnemodul, side | 10.930 | 12.135 | 15.165 |
| 3112 | Skrankemodul | 10.930 | 12.135 | 15.165 |

Mål pr. modul: B 1100 x D 250/150 mm. Max bredde pr. modul: 1200 mm
 Modulbaseret skrankesystem, som tilpasses den enkelte opgave.



Taskehylde med lige kant til modulskranke

| | | | | |
|-------|---|-------|-------|-------|
| 3100H | Taskehylde, B 400 mm x D 180 mm x H 23 mm | 2.305 | 2.305 | 2.880 |
|-------|---|-------|-------|-------|

Placeres centreret på modulet

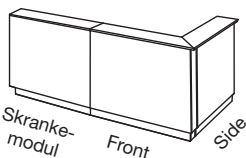

Priseksempel på modulskranke

4 stk. moduler
 Skranken kan anvendes med bordstørrelse 1800 x 800 mm
 Sokkel i alu (slebet) og topplader i standard laminat.

| | | | |
|-------------|--------|--------|--------|
| Samlet pris | 43.720 | 48.540 | 60.660 |
|-------------|--------|--------|--------|

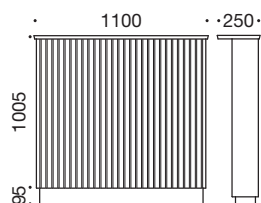

Skranke med lameller, H 1100 mm

| | | | | |
|------|--------------------|--------|--------|--------|
| 3130 | Hjørnemodul, front | 15.015 | 16.330 | 20.410 |
| 3131 | Hjørnemodul, side | 15.015 | 16.330 | 20.410 |
| 3132 | Skrankemodul | 15.015 | 16.330 | 20.410 |

Mål pr. modul: B 1100 x D 250/150 mm.
 Max bredde pr. modul med lameller: 1100 mm. Lamellerne er lavet med sort eller brun MDF.
 Modulbaseret skrankesystem, som tilpasses den enkelte opgave.

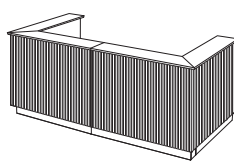

Priseksempel på modulskranke med lameller

4 stk. moduler med lameller
 Skranken kan anvendes med bordstørrelse 1800 x 800 mm

| | | | |
|-------------|--------|--------|--------|
| Samlet pris | 60.060 | 65.320 | 81.640 |
|-------------|--------|--------|--------|

Illustration

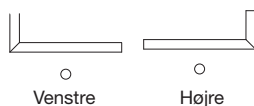

Oplys venligst højre/venstre ved bestilling (se illustration)

- 1 Venstrevendt L-skranke
- 2 Højrevendt L-skranke



2-rum bred Quadro skranke med hævet topplade, D 430 mm

| | | | |
|------|--|-------|-------|
| 5351 | Reol | 3.785 | 4.630 |
| 5496 | Topplade H 23 mm x L 854 mm x D 480 mm | 1.195 | 1.195 |
| 5415 | 4 x Alu-afstandsstykke (100 mm) | 1.840 | 1.840 |
| 5412 | Sokkel, H 95 mm | 850 | 1.000 |

| | | |
|-------------|-------|-------|
| Samlet pris | 7.670 | 8.665 |
|-------------|-------|-------|

Priser i NOK

SKRANKE

Laminat
**Finér Nordic Nature
XP laminat**

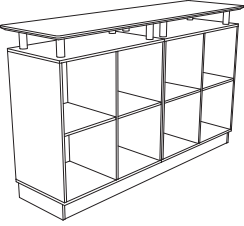
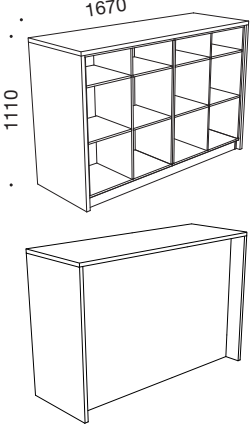
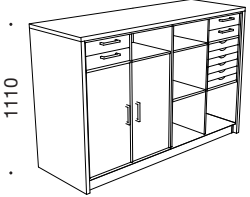
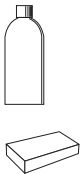
| | | |
|--|--|---|
|  | <p>4-rum bred Quadro skranke med hævet topplade, D 430 mm</p> <p>5351 2 x Reol 7.570</p> <p>5497 Topplade H 23 mm x L 1658 mm x D 480 mm 3.115</p> <p>5415 8 x Alu-afstandsstykke (100 mm) 3.680</p> <p>3156 Sokkel, H 95 2.045</p> <p>Samlet pris 16.410</p> | <p>9.260</p> <p>3.115</p> <p>3.680</p> <p>2.420</p> <p>18.475</p> |
| <p>Lite Cube skranke</p>  | <p>Lite Cube skranke, 30 mm plader</p> <p>H 1110 mm x L 1670 mm x D 600 mm 26.860</p> <p>Lite Cube skranken indeholder:</p> <p>3570 Lite Cube bro med bagbeklædning 15.055</p> <p>5355 2 x Reol 9.760</p> <p>3156 Sokkel, H 95 mm 2.045</p> <p>Lite Cube udføres med stødfaste ABS-kanter ved laminat. Leveres usamlet.</p> | <p>30.995</p> <p>16.875</p> <p>11.700</p> <p>2.420</p> |
|  | <p>Priseksempel på Lite Cube skranke</p> <p>Lite Cube skranke med standard Quadro opbevaring.</p> <p>Samlet pris 38.270</p> | <p>38.865</p> |
| <p>Tillæg</p> | <p>3401 Nordic Nature (HPL) til kant på topplade, pr. modul 905</p> <p>3402 Linoleum eller XP mat laminat på topplade (modulskranke), pr. modul 960</p> <p>3400 Linoleum eller XP mat laminat, 1201-2200 mm (på Lite Cube topplade) 1.475</p> <p>3403 Linoleum eller XP mat laminat, 2201-3000 mm (på Lite Cube topplade) 1.780</p> <p>3467 Fenix laminat på topplade, pr. modul 1.005</p> <p>3287 Fenix laminat op til 1200 mm (tillæg til linoleumsprisen) 1.005</p> <p>3297 Fenix laminat fra 1201-2200 mm (tillæg til linoleumsprisen) 1.515</p> <p>3277 Fenix laminat fra 2201-3000 mm (tillæg til linoleumsprisen) 2.015</p> | <p>Pris</p> |
|  | <p>Overflade tilbehør</p> <p>3414 Linoleumsrens 1L 345</p> <p>3415 Laminatrens 1L 260</p> <p>3445 Svamp til overflader 45</p> | |

SALGS- & LEVERINGSBETINGELSER

§1 Generelt

Nærværende generelle salgs- og leveringsbetingelser finder anvendelse på enhver aftale indgået mellem Cube Design A/S (herefter Cube Design) og dets kunder (herefter Køber), medmindre der er indgået anden udtrykkelig skriftlig aftale mellem parterne.

§2 Aftaleindgåelse m.v.

En aftale er først indgået, når Cube Design har udsendt en ordrebekræftelse, faktura eller anden tilsvarende skriftlig aftale, og dermed på baggrund af de heri specifikt angivne vilkår. Samtlige priser anført i prislisten er angivet inkl. emballage, herunder fx paller og containere og i øvrigt ekskl. Skatter, moms og øvrige afgifter. Cube Design forbeholder sig ret til at regulere de anførte priser uden forudgående varsel som følge af stigninger i prisen på råmaterialer, produktionsomkostninger, transportudgifter, emballage eller andre pludselige ændringer i omkostningsniveauer. Alle aftaler indgås dermed på baggrund af de priser, som gælder på ordremodtagelsestidspunktet.

Aftalegrundlaget udgøres af de oplysninger, herunder i relation til pris, materialer og egenskaber m.v., der er angivet i ordrebekræftelsen, faktura eller anden tilsvarende aftale, idet øvrige oplysninger alene kan anses at have været vejledende og om nødvendigt berigtiget senest ved aftaleindgåelsen. Med mindre andet fremgår af udtrykkelig, skriftlig aftale, er varerne solgt med henblik på normal og almindelig anvendelse efter deres tiltænkte formål.

§3 Betaling m.v.

Betalingen skal ske i overensstemmelse med betalingsbetingelserne angivet på fakturaen, hvilket som udgangspunkt vil sige, at betalingen skal ske kontant senest 30 dage efter fakturadato ("netto 30 dage") med mindre andet udtrykkeligt er aftalt. Køber er ikke berettiget til at tilbageholde nogen del af sin betaling og kan i øvrigt ikke opfylde sine forpligtelser ved modregning eller lignende. Ved forsinket betaling er Cube Design berettiget til at opkræve renter med 2% pr. påbegyndt måned og efter omstændighederne tillige til helt eller delvist at udskyde efterfølgende leverancer, fastsætte særlige betalingsvilkår eller i øvrigt til – om nødvendigt – at ophæve aftaler med den pågældende. Cube Design fremsender alle faktura pr. e-mail.

§4 Ejendomsforbehold

Cube Design bevarer ejendomsretten til samtlige af de varer, der fremgår af fakturaen eller anden tilsvarende skriftlig aftale, indtil den fulde købesum er blevet betalt. Køberen er forpligtet til at holde varerne fuldt forsikrede indtil købesummen er betalt ligesom Køberen i denne periode er ansvarlig overfor Cube Design for enhver skade, som varerne måtte lide. Cube Design har til enhver tid ret til at besigtige varerne.

§5 Levering (Udland)

Cube Design leverer på forhandlers lager på rampe, jævnfør gældende forhandleraftale. Levering hos slutbruger eller andet sted kun efter aftale. Told og lokale gebyrer afregnes mellem forhandler og speditor.

Ved modtagelse skal varen ses efter, før der kvitteres på fragtbrev. Kvittering på fragtbrev betyder, at varen er modtaget og uden skader. Skader på varen skal noteres på fragtbrev og bekræftes af chaufføren. Ikke synlige skader skal anmeldes indenfor fem (5) hverdage.

§6 Købers annullering af aftale

Såfremt Køber måtte ønske at annullere aftalen kan dette ske indtil 2 (to) dage efter udsendelse af ordrebekræftelsen, for så vidt der på dette tidspunkt ikke endnu er påbegyndt tilvirkning/afsendelse/levering af varerne, mod betaling af 5 % af købesummen, samt det eventuelle overskydende tab Cube Design måtte lide som følge af annulleringen. Herefter kan aftalen ikke annulleres.

§7 Returnering

Standardvarer tages kun retur i original emballage og kun efter aftale. Ved returnering fratrækkes 25%, dog 50%, hvis ompakning er nødvendig.

Specielt fremstillede varer tages ikke retur. Ydermere pålægges returfragt samt indfortoldning i Danmark.

§8 Forsinkelse

Det bekræftede leveringstidspunkt er kun en anslået frist, idet Cube Design er berettiget til at foretage såvel ændringer i som midlertidigt at udskyde leverancer af hensyn til en hensigtsmæssig tilrettelæggelse af vareleveringerne og administrationen.

Cube Design kan ikke holdes ansvarlig for det eventuelle tab Køber måtte lide som følge af ændret eller udskudt leveringstidspunkt. Køber kan ikke hæve aftalen på grund af leveringsforsinkelse, der kan tilregnes Cube Design, medmindre forsinkelsen overstiger 3 (tre) måneder. Køber kan ikke gøre erstatningsansvar gældende på grund af forsinkelse hos Cube Design.

§9 Købers forsinkelse

Erfarer Køber, at han ikke vil kunne modtage varerne på den aftalte dag, eller at forsinkelse fra hans side må anses som sandsynlig, skal han straks give Cube Design skriftlig meddelelse herom og samtidig angive årsagen til forsinkelsen, samt så vidt muligt angive det tidspunkt, hvor modtagelsen kan påregnes at kunne finde sted. Uanset om Køber undlader at modtage varerne på det aftalte tidspunkt, er han forpligtet til at erlægge enhver af leveringsbetinget betaling, som om levering af de pågældende varer havde fundet sted. Cube Design skal sørge for, at varerne opbevares for Købers regning og risiko. På Købers anmodning skal Cube Design forsikre varerne for Købers regning. Cube Design er berettiget til skriftlig at opfordre Køber til at modtage varerne inden for en frist på 15 dage. Undlader Køber at gøre dette inden for fristen af årsager, som Cube Design ikke bærer ansvaret for, er Cube Design berettiget til ved skriftlig meddelelse til Køber at hæve aftalen for den leveringsklare del af varerne, som ikke er modtaget på grund af Købers forsinkelse. Cube Design har da ret til erstatning for den skade, som Købers misligholdelse har forårsaget.

§10 Mangler m.v.

Cube Design er alene ansvarlig for mangler ved de solgte varer i det omfang disse skyldes forhold ved de anvendte materiale eller den håndværksmæssige udførelse. Cube Design er således navnlig ikke ansvarlig for forhold, som skyldes forkert eller unormal anvendelse eller opbevaring, herunder i relation til klima- og temperaturforhold og i øvrigt i forhold til Cube Design's instruktioner.

Når risikoen for varerne er overgået til Køberen, kan Cube Design alene holdes ansvarlig for fejl og mangler i det omfang, som fremgår af nærværende bestemmelse. Køber er forpligtet til at gennemføre en udførlig undersøgelse af varepartiet straks efter modtagelse. Reklamation over mangler og/eller synlige transportskader, som bliver – eller burde være blevet – opdaget ved denne undersøgelse angives på fragtbrevet, som omgående returneres, således Cube Design straks orienteres herom. Senest fem (5) dage efter leveringsdagen skal en eventuel reklamation over "ikke-synlige" transportskader være Cube Design i hænde ligesom reklamation over eventuelle konstaterede mangler i øvrigt i ethvert tilfælde skal fremsendes senest fem (5) dage efter, at de er – eller burde være blevet – opdaget. Såfremt reklamationen ikke foretages rettidigt efter denne bestemmelse, fortabes adgangen til at fremsætte krav i anledning af eventuelle mangler.

En reklamation skal være skriftlig og indeholde en specifik beskrivelse af manglen med tilhørende fotodokumentation eller alternativt ifølge med den mangelfulde komponent/vare. Cube Design forpligter sig til at afhjælpe alle mangler, som skyldes fejl i konstruktion, materiale eller fremstilling, ved at foretage reparation eller udskiftning af varerne i overensstemmelse med nedennævnte punkter, men Cube Design ifalder ikke erstatningsansvar som følger af følgende: mindre knaster, farveforskelle, stærke og svage årringe i træet samt vækstmærker i læder, da dette er et tegn på ægthed og ikke kan betragtes som mangler.

I tilfælde af mangler, som Cube Design måtte være ansvarlige for, er Køberen ikke berettiget til at gøre andet gældende end retten til at få udskiftet varerne, hvilket sker uden omkostninger for Køberen. Køberen er således navnlig ikke berettiget til at annullere handlen eller kræve forholdsmæssigt afslag, erstatning

SALGS- & LEVERINGSBETINGELSER

eller tilbagebetaling, med mindre den konstaterede mangel skyldes grov uagtsomhed eller fortsæt fra Cube Design's side. Cube Design kan dog under ingen omstændigheder holdes til ansvar for driftstab, mistet profit, tidsbetingsende tab eller andre indirekte tab, som Køberen måtte lide.

De mangelfulde varer tilhører Cube Design og skal efter begæring returneres til Cube Design. Køberen bærer som udgangspunkt omkostningerne og risikoen i forbindelse med denne transport. Med mindre Cube Design udtrykkeligt har påtaget sig at indestå for salgsgenstanden i længere tid, kan Cube Design under ingen omstændigheder holdes ansvarlig for fejl og mangler for hvilke der ikke er sendt skriftlig reklamation inden 2 (to) år efter overleveringen til Køber.

§11 Produktansvar

Køberen skal erstatte og holde Cube Design skadesløs for ethvert erstatningskrav, som måtte blive rejst af en tredjepart på baggrund af en skade, som Cube Design ikke er ansvarlig for overfor Køberen.

Cube Design er erstatningsansvarlig for skader som følge af defekte produkter i henhold til bestemmelserne i lov nr. 371 af 7. juni 1989 (produktansvarsloven). Erstatningsansvaret kan ikke overstige NOK 64.000 og Cube Design kan under ingen omstændigheder gøres ansvarlige for driftstab, mistet profit, tidsbetingsende tab eller andre indirekte tab.

Køberen skal omgående informere Cube Design om eventuelle tilfælde, hvor en tredjepart anlægger retssag eller i øvrigt fremsætter krav som følge af skade forårsaget af produkter fremstillet af Cube Design.

§12 Konstruktionsændringer

Cube Design forbeholder sig ret til - uden forudgående varsel - at foretage sådanne ændringer i produkternes konstruktion m.v., som måtte findes nødvendige. Ligeledes forbeholder Cube Design sig ret til at ændre farver i forbindelse med stof, linoleum og laminat. Meddelelse om betydende ændringer vil i givet fald blive udsendt til Køberen inden levering.

§13 Påberåbelse af rettigheder

Hvis Cube Design undlader at udøve eller gøre en af de rettigheder gældende, som Cube Design måtte have i henhold til nærværende betingelser, skal undladelsen ikke anses som et afkald på rettigheden fra Cube Design's side. Det skal heller ikke hindre en sådan rettighed i at blive udøvet eller gjort gældende på et senere tidspunkt.

§14 Tvister og lovvalg

Enhver tvist, som måtte opstå i forbindelse med opfyldelsen af den indgåede aftale, i relation til nærværende salgs- og leveringsbetingelser samt ethvert forhold i tilknytning hertil skal afgøres af Sø- og Handelsretten i København. Enhver tvist skal afgøres i henhold til Dansk lov, nærmere betegnet bestemmelserne i lov nr. 237 af 28. marts 2003 (købeloven) i det omfang denne ikke er blevet fraveget ved ovenstående.

Ydermere

Cube Design A/S forbeholder sig retten til at rette eventuelle trykfejl.

Der tages forbehold for prisændringer grundet ændringer i valutakurs.

Den til enhver tid gældende prisliste findes på Cube Design's hjemmeside:
www.cube-design.dk/downloads/prislist

Priserne angivet i prislisen er NOK vejledende salgspriser ekskl. moms.

Arkitekt- og tegnearbejde

Ved arkitekt- og tegnearbejde af vores in-house arkitekter i forbindelse med tilbud og ordrer pålægges et gebyr på NOK 1.080,- pr. påbegyndt time.

Generel information vedr. transportskader

Når du modtager et produkt fra Cube Design, er der et par ting vi anbefaler du er opmærksom på. Hvis du har spørgsmål eller er der den mindste tvivl, så skal du endelig bare kontakte os.

Ved modtagelse af dine varer er det vigtigt du kontrollerer emballagen for skader og skrammer.

- Hvis der er tydelige skader på emballagen, skal dette noteres på fragtbrevet inden der kvitteres for modtagelse. Husk dernæst at kontakte Cube Design.
- Hvis emballagen er trykket eller har små skrammer, skal du kvittere med forbehold for transportskade. Undersøg derefter varerne og ret henvendelse til Cube Design, hvis varerne er beskadiget.
- Opdager du først tydelige skader efter fragtbrevet er kvitteret, og chaufføren er kørt, så anbefaler vi, at du hurtigst muligt - og uden at flytte på varen - kontakter Cube Design. Tag gerne billeder af emballagen og pak ikke varen ud.

Når produktet er modtaget, så pak det ud af emballagen og se efter, om det hele ser fint ud, uden synlige skader. Hvis noget - mod forventning - ikke er som det skal være, så er det meget vigtigt, at du hurtigst muligt kontakter Cube Design.

Kontroller at indholdet er korrekt og om alt tilbehør er med. Mangler der noget, så beklager vi mange gange! Kontakt Cube Design, så vi hurtigst muligt kan sende de manglende dele.

INDEX Varenummer

| | | | | | | |
|-----------------------|--------------------------|---------------|---------------|-------------|--------------------------|-----------------|
| 0500 124 | 113, 122, 125, 128, 130 | 3538 132 | 3900.4200 121 | 4956 85 | 5090 11 | 5265 16, 55 |
| 0506.0000 98, 124 | 3261 107, 113, 122 | 3540 132 | 3900.4800 121 | 4958 85 | 5091 11 | 5275 33 |
| 0506.0010 124 | 3262 85 | 3544 132 | 3900.5400 121 | 4960 85 | 5093 11 | 5276 34 |
| 0506.0015 124 | 3264 78, 85, 92 | 3549 132 | 3900.6000 121 | 4970 86 | 5094 11 | 5277 34 |
| 0506.0020 124 | 3273 77, 85, 92, 122 | 3552 132 | 4101 8 | 4975 86 | 5095 11 | 5278 34 |
| 0507.0010 124 | 3274 77, 85, 92, 122 | 3554 132 | 4102 8, 12 | 4976 82 | 5096 11 | 5279 34 |
| 0508B 125 | 3275 113 | 3556 132 | 4103 8 | 4978 82 | 5098 12 | 5280 33 |
| 0509B 125 | 3277 77, 85, 92, 107, | 3558 132 | 4104 8 | 4980 82 | 5099 12 | 5282 33 |
| 0510B 125 | 113, 122, 125, 128, 130, | 3560 132 | 4115 8, 9, 56 | 4982 82 | 5102 38 | 5290 32 |
| 0511B 125 | 132, 135 | 3562 132 | 4116 9, 56 | 4984 82 | 5103 38 | 5291 32 |
| 0512B 125 | 3280 52 | 3564 132 | 4125 9 | 4988 82 | 5104 38 | 5292 32 |
| 0513B 125 | 3287 77, 85, 92, 107, | 3570 135 | 4126 9 | 4990 82 | 5105 38 | 5293 32 |
| 0514B 125 | 113, 122, 125, 128, 130, | 3581 25 | 4127 9 | 4992 82 | 5106 38 | 5294 32, 55 |
| 0515B 125 | 132, 135 | 3582 25 | 4130 12 | 4994 82 | 5107 24 | 5295 32, 55 |
| 0516B 125 | 3297 77, 85, 92, 107, | 3583 25 | 4150 51 | 4996 82 | 5112 26, 34, 38, 47, 50, | 5296 32, 55 |
| 0517B 125 | 113, 122, 125, 128, 130, | 3584 25 | 4151 51 | 4997 82 | 68, 71 | 5297 15 |
| 0518B 125 | 132, 135 | 3592 122 | 4152 52 | 4998 82 | 5113 26, 34, 38, 47, 50, | 5297ECO 15 |
| 0536B 125 | 3312 128 | 3593 120, 122 | 4160 52 | 4999 82 | 68, 71 | 5298 15 |
| 0537B 125 | 3314 128 | 3594 122 | 4161 52 | 5002 37 | 5114 26, 34, 38, 47, 50, | 5298ECO 15 |
| 0538B 125 | 3316 128 | 3595 122 | 4162 52 | 5003 37 | 68, 71 | 5299 15 |
| 0539B 125 | 3318 128 | 3596 85 | 4170 52 | 5004 37 | 5115 26, 34, 38, 47, 50, | 5299ECO 15 |
| 0540B 125 | 3320 128 | 3600.3600 120 | 4171 52 | 5005 48 | 68, 71 | 5301 14 |
| 0541B 125 | 3322 128 | 3600.4200 120 | 4172 52 | 5006 48 | 5118 34 | 5301ECO 14 |
| 0542B 125 | 3324 128 | 3600.4800 120 | 4612 82 | 5007 48 | 5119 27, 47, 68 | 5302 14, 51 |
| 0570 98, 122, 125 | 3326 128 | 3600.5400 120 | 4614 82 | 5011 44, 55 | 5120 27, 37, 47, 50, | 5302ECO 14 |
| 0601 104, 124 | 3328 128 | 3600.6000 120 | 4616 82 | 5011ECO 44 | 68, 71 | 5303 14 |
| 0602 124 | 3330 128 | 3612 118 | 4618 82 | 5012 44 | 5121 41 | 5303ECO 14 |
| 0604 124 | 3388 119 | 3614 118 | 4620 82 | 5012ECO 44 | 5122 41 | 5304 14 |
| 0606 124 | 3400 132, 135 | 3616 118 | 4632 82 | 5013 44, 55 | 5124 41 | 5304ECO 14 |
| 0607 124 | 3400.3610 114 | 3618 118 | 4634 82 | 5013ECO 44 | 5125 41 | 5305 14 |
| 0608 124 | 3400.3612 114 | 3620 118 | 4636 82 | 5014 44 | 5128 27, 47 | 5305ECO 14 |
| 3100H 134 | 3400.3614 114 | 3622 118 | 4638 82 | 5014ECO 44 | 5129 27, 68 | 5306 14 |
| 3110 134 | 3400.3616 114 | 3624 118 | 4640 82 | 5015 44, 55 | 5132 27, 47, 50, 68 | 5306ECO 14 |
| 3111 134 | 3400.4210 114 | 3626 118 | 4712 83, 124 | 5015ECO 44 | 5133 47 | 5307 14 |
| 3112 134 | 3400.4212 114 | 3628 118 | 4712ECO 82 | 5016 44 | 5134 27, 68, 71 | 5307ECO 14 |
| 3130 134 | 3400.4214 114 | 3630 118 | 4714 83, 124 | 5016ECO 44 | 5136 27, 47, 50, 68 | 5308 15 |
| 3131 134 | 3400.4216 114 | 3671 118 | 4714ECO 82 | 5019 44, 55 | 5137 41 | 5308ECO 15 |
| 3132 134 | 3400.4810 114 | 3672 118 | 4716 83, 124 | 5019ECO 44 | 5138 27, 47 | 5309 15 |
| 3151 23 | 3400.4812 114 | 3673 118 | 4716ECO 82 | 5020 44 | 5139 27, 50 | 5309ECO 15 |
| 3151ECO 23 | 3400.4814 114 | 3674 118 | 4718 83, 124 | 5020ECO 44 | 5140 26, 34, 38, 47, 50, | 5310 16 |
| 3152 23 | 3400.4816 114 | 3675 118 | 4718ECO 82 | 5021 45, 55 | 68, 71 | 5310ECO 16 |
| 3152ECO 23 | 3400.4818 114 | 3676 118 | 4720 83, 124 | 5021ECO 45 | 5142 26, 34, 38, 47, 50, | 5311 16 |
| 3153 23 | 3400.4820 114 | 3677 118 | 4722 83, 124 | 5022 45 | 68, 71 | 5311ECO 16 |
| 3153ECO 23 | 3400.5410 115 | 3678 119 | 4724 83, 124 | 5022ECO 45 | 5143 26, 34, 38, 47, 50, | 5312 16 |
| 3154 23 | 3400.5412 115 | 3680 119 | 4726 83, 124 | 5023 45 | 68, 71 | 5312ECO 16 |
| 3154ECO 23 | 3400.5414 115 | 3682 119 | 4728 83, 124 | 5023ECO 45 | 5144 26, 34, 38, 47, 50, | 5313 16, 51, 52 |
| 3155 23 | 3400.5416 115 | 3686 119 | 4730 83, 124 | 5024 45 | 68, 71 | 5313ECO 16 |
| 3155ECO 23 | 3400.5418 115 | 3690 118 | 4732 83, 124 | 5024ECO 45 | 5145 34 | 5314 16 |
| 3156 23, 33, 52 | 3400.5420 115 | 3692 118 | 4734 83, 124 | 5025 45 | 5146 27, 47, 50, 68 | 5314ECO 16 |
| 3156ECO 23 | 3400.6010 115 | 3694 118 | 4736 83, 124 | 5025ECO 45 | 5147 27, 47, 50, 68 | 5315 17 |
| 3157 23 | 3400.6012 115 | 3696 118 | 4738 83, 124 | 5026 45 | 5148 26, 34, 38, 47, 50, | 5315ECO 17 |
| 3157ECO 23 | 3400.6014 115 | 3712 118 | 4740 83, 124 | 5026ECO 45 | 68, 71 | 5316 16 |
| 3158 23, 33 | 3400.6016 115 | 3714 118 | 4802 83 | 5027 45 | 5149 26, 34, 38, 47, 50, | 5316ECO 16 |
| 3158ECO 23 | 3400.6018 115 | 3716 118 | 4804 83 | 5027ECO 45 | 68, 71 | 5317 17 |
| 3161 23 | 3400.6020 115 | 3718 118 | 4806 83 | 5028 45 | 5155 40 | 5317ECO 17 |
| 3161ECO 23 | 3401 135 | 3720 118 | 4808 83 | 5028ECO 45 | 5156 40 | 5318 17 |
| 3162 23 | 3402 132, 135 | 3722 118 | 4810 83 | 5029 45 | 5157 40 | 5318ECO 17 |
| 3162ECO 23 | 3403 132 | 3724 118 | 4812 83 | 5029ECO 45 | 5158 40 | 5319 17 |
| 3163 23 | 3405 92 | 3726 118 | 4812ECO 82 | 5030 45 | 5167 40 | 5319ECO 17 |
| 3163ECO 23 | 3406 92, 122 | 3728 118 | 4814 83 | 5030ECO 45 | 5168 40 | 5320 16, 55 |
| 3164 23 | 3407 78, 85, 92 | 3730 118 | 4814ECO 82 | 5031 45, 55 | 5180 38, 71 | 5320ECO 16 |
| 3164ECO 23 | 3409 122 | 3734 118 | 4816 83 | 5031ECO 45 | 5183 36 | 5321 17, 55 |
| 3165 23 | 3410 78, 85, 92, 113, | 3736 118 | 4816ECO 82 | 5032 45 | 5183ECO 36 | 5321ECO 17 |
| 3165ECO 23 | 122, 125 | 3738 118 | 4818 83 | 5032ECO 45 | 5184 36 | 5322 14 |
| 3166 23 | 3413 128, 130 | 3740 118 | 4820 83 | 5033 46, 55 | 5184ECO 36 | 5322ECO 14 |
| 3166ECO 23 | 3414 80, 88, 94, 113, | 3741 118 | 4822 83 | 5033ECO 46 | 5186 29, 34, 38 | 5323 18 |
| 3167 23 | 122, 135 | 3742 118 | 4824 83 | 5034 46 | 5187 29, 34, 38 | 5323ECO 18 |
| 3167ECO 23 | 3415 80, 88, 94, 113, | 3743 118 | 4826 83 | 5034ECO 46 | 5198 36 | 5324 14 |
| 3168 23 | 122, 135 | 3744 118 | 4828 83 | 5035 46 | 5198ECO 36 | 5324ECO 14 |
| 3168ECO 23 | 3417 108, 109, 115, | 3746 118 | 4830 83 | 5035ECO 46 | 5199 36 | 5325 18 |
| 3171 23 | 122 | 3748 118 | 4853 84 | 5036 46 | 5199ECO 36 | 5325ECO 18 |
| 3171ECO 23 | 3419 125 | 3750 118 | 4854 84 | 5036ECO 46 | 5201 36 | 5326 17, 55 |
| 3172 23 | 3424 108, 109, 115, | 3751 119 | 4855 84 | 5037 44 | 5201ECO 36 | 5326ECO 17 |
| 3172ECO 23 | 122 | 3752 119 | 4856 84 | 5037ECO 44 | 5202 36 | 5327 17 |
| 3173 23 | 3425 79, 88, 94, 108, | 3753 119 | 4871 84 | 5038 44 | 5202ECO 36 | 5327ECO 17 |
| 3173ECO 23 | 109, 115, 122 | 3754 119 | 4872 84 | 5038ECO 44 | 5203 36 | 5328 14 |
| 3174 23 | 3426 79, 88, 94, 108, | 3756 119 | 4873 84 | 5039 44 | 5203ECO 36 | 5328ECO 14 |
| 3174ECO 23 | 109, 115, 122 | 3758 119 | 4874 84 | 5039ECO 44 | 5204 36 | 5329 14 |
| 3175 23 | 3427 108, 109, 115, | 3760 119 | 4881 85 | 5040 44 | 5204ECO 36 | 5329ECO 14 |
| 3175ECO 23 | 122 | 3761 119 | 4882 85 | 5040ECO 44 | 5207 36 | 5330 19 |
| 3176 23 | 3429 107, 113 | 3762 119 | 4883 85 | 5041 46 | 5207ECO 36 | 5330ECO 19 |
| 3176ECO 23 | 3434 113 | 3763 119 | 4884 85 | 5041ECO 46 | 5208 36 | 5331 19 |
| 3177 23 | 3435 113 | 3764 119 | 4893 84 | 5042 46 | 5208ECO 36 | 5331ECO 19 |
| 3177ECO 23 | 3436 113 | 3766 119 | 4894 84 | 5042ECO 46 | 5209 36 | 5332 16, 55 |
| 3178 23 | 3437 113 | 3768 119 | 4895 84 | 5045 46 | 5209ECO 36 | 5332ECO 16 |
| 3178ECO 23 | 3438 113 | 3770 119 | 4896 84 | 5045ECO 46 | 5210 37 | 5333 16, 55 |
| 3181 46 | 3439 113 | 3771 119 | 4906 85 | 5046 46 | 5214 37 | 5333ECO 16 |
| 3181ECO 46 | 3440 74 | 3772 119 | 4907 85 | 5046ECO 46 | 5218 20 | 5334 19 |
| 3182 46 | 3441 74 | 3773 119 | 4912 83 | 5050 58 | 5219 20 | 5335 19 |
| 3182ECO 46 | 3442 74 | 3774 119 | 4914 83 | 5052 58 | 5220 20 | 5336 19 |
| 3183 46 | 3445 80, 88, 94, 113, | 3776 119 | 4916 83 | 5054 58 | 5221 20, 56 | 5336ECO 19 |
| 3183ECO 46 | 122, 135 | 3778 119 | 4918 83 | 5056 58 | 5228 20 | 5337 19 |
| 3184 46 | 3460 113 | 3780 119 | 4920 83 | 5060 58 | 5229 20 | 5337ECO 19 |
| 3184ECO 46 | 3461 113 | 3784 119 | 4922 84 | 5062 58 | 5230 24 | 5338 19 |
| 3185 44 | 3462 113 | 3786 119 | 4924 84 | 5064 58 | 5232 24, 51, 52 | 5339 19 |
| 3185ECO 44 | 3463 113 | 3788 119 | 4926 84 | 5066 58 | 5240 25 | 5340 19 |
| 3186 44 | 3464 113 | 3790 119 | 4928 84 | 5071 58 | 5242 25 | 5341 19 |
| 3186ECO 44 | 3465 113 | 3812 130 | 4930 84 | 5072 56, 58 | 5244 25 | 5342 14 |
| 3191 46 | 3467 135 | 3814 130 | 4932 84 | 5073 58 | 5246 25 | 5342ECO 14 |
| 3191ECO 46 | 3470 113 | 3816 130 | 4934 84 | 5078 12 | 5248 25 | 5343 14 |
| 3192 46 | 3471 113 | 3818 130 | 4936 84 | 5079 12 | 5250 25 | 5343ECO 14 |
| 3192ECO 46 | 3472 113 | 3820 130 | 4938 84 | 5081 10 | 5252 25 | 5344 14 |
| 3245 101 | 3474 113 | 3822 130 | 4940 84 | 5082 10, 56 | 5254 25 | 5345 14 |
| 3246 101 | 3475 113 | 3824 130 | 4944 86 | 5083 10 | 5256 25 | 5345ECO 14 |
| 3247 101 | 3525 132 | 3826 130 | 4946 86 | 5086 10 | 5258 25 | 5346 14 |
| 3250 40 | 3532 132 | 3828 130 | 4948 86 | 5087 10, 56 | 5260 25 | 5346ECO 14 |
| 3255 119 | 3534 132 | 3830 130 | 4952 85 | 5088 10 | 5262 25 | 5347 14 |
| 3260 78, 85, 92, 107, | 3536 132 | 3900.3600 121 | 4954 85 | 5089 52 | 5264 16 | 5347ECO 14 |

INDEX Varenummer

| | | | | | | |
|---------------------------------------|-------------------------------------|-----------------|---------------------|-------------|-----------------------|------------|
| 5348 15 | 5427 16, 55 | 5575 20, 48, 52 | 5896 92 | 6404 62 | 6922 77 | 9865 97 |
| 5349 19 | 5428 20 | 5576 28 | 5905 91 | 6411 64 | 6924 77 | 9867 97 |
| 5350 19 | 5429 20 | 5577 28 | 5906 91 | 6412 64 | 6926 77 | 9871 97 |
| 5351 16, 51, 52, 55 | 5431 19 | 5578 37 | 5907 91 | 6413 64 | 6928 77 | 9881 98 |
| 5351ECO 16 | 5431ECO 19 | 5579 37 | 5912 90 | 6414 64 | 6930 77 | 9891 98 |
| 5352 16, 55 | 5432 19 | 5580 26 | 5914 90 | 6415 64 | 6932 77 | 9892 98 |
| 5352ECO 16 | 5433 19 | 5580L 26 | 5916 90 | 6416 64 | 6934 77 | 9893 98 |
| 5353 16 | 5433ECO 19 | 5581 26, 51, 52 | 5918 90 | 6417 64 | 6936 77 | 341010 113 |
| 5354 16, 55 | 5435 9, 10, 19, 33, 46, 51, 58 | 5581L 26 | 5920 90 | 6418 64 | 6938 77 | 341608 112 |
| 5354ECO 16 | 5435ECO 19, 46 | 5582 26 | 5922 91 | 6434 64 | 6940 77 | 341609 112 |
| 5355 17, 55 | 5435P 10 | 5582L 26 | 5924 91 | 6435 64 | 7001 30 | 341610 112 |
| 5355ECO 17 | 5435P 10 | 5584 26 | 5926 91 | 6436 64 | 7002 30 | 341612 112 |
| 5356 16 | 5437 19, 33, 46, 58 | 5584L 26 | 5928 91 | 6437 64 | 7003 30 | 341616 113 |
| 5357 17, 55 | 5437ECO 19, 46 | 5585 26 | 5930 91 | 6438 64 | 7004 30 | 341808 112 |
| 5357ECO 17 | 5450 27, 37, 41, 48, 66, 70 | 5585L 26 | 5932 91 | 6439 64 | 7005 30 | 341809 112 |
| 5358 17, 55 | 5451 27, 41, 48, 66 | 5586 26 | 5934 91 | 6481 65 | 7006 30 | 341810 112 |
| 5358ECO 17 | 5452 21 | 5586L 26 | 5936 91 | 6483 65 | 7007 30 | 341812 112 |
| 5359 17 | 5453 21 | 5587 26 | 5938 91 | 6489 66 | 7011 30 | 341818 113 |
| 5360 16 | 5454 21 | 5587L 26 | 5940 91 | 6490 66 | 7012 30 | 342008 112 |
| 5361 17 | 5454 21 | 5588 50 | 5945 78, 86, 92 | 6491 66 | 7013 30 | 342009 112 |
| 5362 18 | 5456 27, 41, 48, 66 | 5590 50 | 5946 78, 86, 92 | 6492 66 | 7014 30 | 342010 112 |
| 5363 18 | 5457 21 | 5594 50 | 5947 78, 86, 92 | 6493 66 | 7015 30 | 342012 112 |
| 5363ECO 18 | 5458 21 | 5596 37, 71 | 5948 78, 86, 92 | 6495 66 | 7016 30 | 342020 113 |
| 5364 15 | 5459 21 | 5597 34 | 5949 78, 86, 92 | 6496 66 | 7017 30 | 342408 112 |
| 5364ECO 15 | 5463 27, 41, 66 | 5598 34 | 5950 74, 78, 87, 93 | 6497 66 | 7021 30 | 342409 112 |
| 5365 18 | 5464 27, 41 | 5611 55 | 5951 78, 87, 93 | 6498 66 | 7023 30 | 342410 112 |
| 5365ECO 18 | 5465 27, 48, 66 | 5615 55 | 5951A 78, 87, 93 | 6499 66 | 7024 30 | 342412 112 |
| 5366 15 | 5466 27, 51, 52, 66 | 5618 55 | 5952 78, 87, 93 | 6502 67 | 7025 30 | 342808 112 |
| 5366ECO 15 | 5469 20, 66 | 5621 34 | 5952A 78, 87, 93 | 6503 67 | 7440 79, 88, 93 | 342809 112 |
| 5367 19 | 5470 51, 52 | 5631 28 | 5953 78, 87, 93 | 6504 67 | 7442 79, 88, 93 | 342810 112 |
| 5368 19 | 5471 27, 41 | 5632 28 | 5953A 78, 87, 93 | 6512 67 | 7443 79, 88, 93 | 342812 112 |
| 5369 19 | 5472 27, 41 | 5633 28 | 5954 78, 87, 93 | 6513 67 | 7444 79, 88, 93 | 342814 112 |
| 5370 19 | 5473 27, 41 | 5634 28 | 5955 78, 87, 93 | 6514 67 | 7445 79, 88, 94 | 342816 112 |
| 5370ECO 19 | 5480 22, 59 | 5635 28 | 5956 78, 87, 93 | 6515 67 | 7446 79, 88, 93 | 343008 112 |
| 5371 19, 51 | 5481 22, 33, 47, 59 | 5641 28 | 5957 50 | 6516 67 | 7447 79, 88, 94 | 343009 112 |
| 5371ECO 19 | 5482 22, 33, 47, 59 | 5642 28 | 5958 50 | 6517 67 | 7452 52 | 343010 112 |
| 5372 19 | 5483 22, 33 | 5643 28 | 5959 50 | 6518 67, 71 | 7465 78, 86, 93 | 343012 112 |
| 5372ECO 19 | 5487 21 | 5644 28 | 5960 50 | 6519 67, 71 | 7466 78, 86, 93 | 343014 112 |
| 5373 32 | 5488 21 | 5645 28 | 5961 87 | 6520 70 | 7467 78, 86, 93 | 343016 112 |
| 5374 19 | 5489 21 | 5658 29 | 5961A 87 | 6523 68 | 7468 78, 86, 93 | 351010 106 |
| 5375 33 | 5490 21 | 5659 29 | 5962 87 | 6524 68 | 7469 78, 86, 93 | 351011 107 |
| 5376 33 | 5491 21 | 5660 29 | 5962A 87 | 6525 68 | 7470 78, 86, 93 | 351016 106 |
| 5377 19 | 5492 21 | 5661 29 | 5963 87 | 6526 68 | 7478 79, 88, 93 | 351611 107 |
| 5377ECO 19 | 5493 21 | 5662 29 | 5963A 87 | 6527 68 | 7479 79, 88, 93 | 351612 106 |
| 5378 15 | 5495 21 | 5668 29 | 5970 74 | 6528 68 | 7480 79, 88, 93 | 351616 106 |
| 5378ECO 15 | 5496 21 | 5669 29 | 5971 74 | 6540 68 | 7481 79, 88, 93 | 351617 107 |
| 5379 18 | 5497 21 | 5670 29 | 5972 74 | 6541 68 | 7482 79, 88, 94 | 351680 106 |
| 5379ECO 18 | 5498 21 | 5671 29 | 5973 74 | 6545 68 | 7483 78, 85, 92 | 351681 107 |
| 5380 8 | 5499 21 | 5672 29 | 5974 74 | 6546 68 | 7487 87, 94 | 351810 106 |
| 5381 8, 9, 56 | 5502 24 | 5678 29 | 5981 74 | 6548 68 | 7488 79, 88, 93 | 351811 107 |
| 5382 9 | 5503 24 | 5679 29 | 5982 74 | 6549 68 | 7495 79, 87, 93 | 351812 106 |
| 5383 18 | 5504 24 | 5680 29 | 5983 74 | 6580 67 | 7496 79, 87, 93 | 351818 106 |
| 5383ECO 18 | 5507 27 | 5692 29 | 5987 74 | 6581 67 | 7497 79, 87, 93 | 351819 107 |
| 5384 18 | 5508 41 | 5701 87 | 5988 74 | 6585 67 | 7500 79, 86, 94, 108, | 351880 106 |
| 5384ECO 18 | 5509 28 | 5707 87, 94 | 6005 80 | 6654 67 | 109, 115, 122 | 351881 107 |
| 5386 18 | 5510 28, 34 | 5710 90 | 6123 68 | 6655 67 | 7501 108, 109, 122 | 352010 106 |
| 5386ECO 18 | 5511 24 | 5712 90 | 6164 70 | 6656 67 | 7816B 98, 125 | 352011 107 |
| 5394 22 | 5512 24 | 5714 90 | 6174 70 | 6657 67 | 7817B 98, 125 | 352012 106 |
| 5394ECO 22 | 5513 24, 51, 52 | 5716 90 | 6175 70 | 6658 67 | 7818B 125 | 352020 106 |
| 5395 22, 33, 58 | 5514 24 | 5718 90 | 6176 70 | 6659 67 | 7819B 125 | 352021 107 |
| 5395ECO 22 | 5515 24 | 5720 90 | 6177 70 | 6660 67 | 7820B 125 | 352080 106 |
| 5396 22 | 5516 25 | 5722 90 | 6178 70 | 6661 67 | 7821B 125 | 352081 107 |
| 5396ECO 22 | 5517 24, 38 | 5724 90 | 6302 62 | 6662 67 | 7822B 125 | 352410 106 |
| 5397 22, 33, 46, 58 | 5518 24 | 5726 90 | 6303 62 | 6712 76 | 7950 48 | 352411 107 |
| 5397ECO 22, 46 | 5519 24 | 5728 90 | 6304 62 | 6714 76 | 7951 48 | 352412 106 |
| 5398 22 | 5520 25 | 5730 90 | 6305 62 | 6716 76 | 7952 48 | 352480 106 |
| 5398ECO 22 | 5521 22, 47, 59, 65 | 5732 90 | 6306 62 | 6718 76 | 7953 12, 48 | 352481 107 |
| 5399 22, 33, 46, 58 | 5522 22, 47 | 5734 90 | 6307 62 | 6720 76 | 7960 12 | 352810 106 |
| 5399ECO 22, 46 | 5525 12, 22, 47, 65 | 5736 90 | 6310 63 | 6722 76 | 7970 74 | 352811 107 |
| 5401 15 | 5527 12, 22, 47, 59, 65 | 5738 90 | 6311 63 | 6724 76 | 7973 80, 88, 94, 122 | 352812 106 |
| 5401ECO 15 | 5529 12, 27, 41 | 5740 90 | 6312 63 | 6726 76 | 7974 12, 52 | 352880 106 |
| 5402 8, 10, 15, 44, 58 | 5530 22, 47, 65 | 5780 26 | 6313 62 | 6728 76 | 7976 12 | 352881 107 |
| 5402ECO 15, 44 | 5531 29 | 5781 26 | 6314 62 | 6730 76 | 7980 80, 86, 94 | 353010 106 |
| 5402G 50 | 5532 29 | 5782 26 | 6317 63 | 6732 76 | 7981 80, 86, 94 | 353012 106 |
| 5402P 8, 10 | 5533 29 | 5784 26 | 6318 63 | 6734 76 | 7986 87, 94 | 353080 106 |
| 5403 15, 44, 58 | 5534 29 | 5785 26 | 6319 63 | 6736 76 | 7987 87, 94 | 353510 108 |
| 5403ECO 15, 44 | 5535 25 | 5786 26 | 6320 63 | 6738 76 | 7988 87, 94 | 353511 109 |
| 5404 15 | 5537 25 | 5787 26 | 6321 63 | 6740 76 | 7989 87, 94 | 353512 108 |
| 5404ECO 15 | 5538 29 | 5802 90 | 6322 62 | 6802 76 | 8009MIC 79, 88, 94 | 353580 108 |
| 5405 20 | 5539 29 | 5804 90 | 6324 62 | 6804 76 | 8941 78, 86 | 353581 109 |
| 5406 20 | 5540 28, 51 | 5806 90 | 6326 63 | 6806 76 | 8942 78, 86 | 354110 108 |
| 5407 20 | 5541 28 | 5808 90 | 6327 63 | 6808 76 | 8943 78, 86 | 354111 109 |
| 5408 20 | 5542 28 | 5810 90 | 6332 62 | 6810 76 | 8947 78, 86 | 354112 108 |
| 5409 20 | 5543 28 | 5812 90 | 6333 62 | 6812 76 | 8948 78, 86 | 354180 108 |
| 5410 20 | 5544 47 | 5814 90 | 6334 64 | 6814 76 | 8949 78, 86 | 354181 109 |
| 5411 18 | 5545 28 | 5816 90 | 6335 64 | 6816 76 | 9126 122 | 354710 108 |
| 5411ECO 18 | 5546 28, 47 | 5818 90 | 6336 64 | 6818 76 | 9531 27, 37, 41, 48 | 354711 109 |
| 5411G 50 | 5547 28 | 5820 90 | 6339 64 | 6820 76 | 9532 27 | 354712 108 |
| 5412 8, 9, 10, 18, 32, 46, 50, 51, 58 | 5548 28 | 5822 90 | 6340 64 | 6822 76 | 9533 27 | 354780 108 |
| 5412ECO 18, 46 | 5549 28 | 5824 90 | 6341 64 | 6824 76 | 9534 27 | 354781 109 |
| 5412G 50 | 5550 28 | 5826 90 | 6342 62 | 6826 76 | 9745 104 | 355410 108 |
| 5412P 10 | 5551 28, 50 | 5828 90 | 6343 62 | 6828 76 | 9752 104 | 355411 109 |
| 5413 18, 32, 46, 58 | 5552 28 | 5830 90 | 6346 62 | 6830 76 | 9757 104 | 355412 108 |
| 5413ECO 18, 46 | 5553 12, 20, 37, 40, 48, 52, 66, 71 | 5853 91 | 6347 62 | 6853 77 | 9761 100 | 355480 108 |
| 5414 18 | 5557 28 | 5854 91 | 6351 63 | 6854 77 | 9765 101 | 355481 109 |
| 5414ECO 18 | 5559 20, 34 | 5855 92 | 6352 63 | 6871 77 | 9768 100 | 356010 108 |
| 5415 21, 64 | 5561 28 | 5856 92 | 6353 63 | 6872 77 | 9771 101 | 356011 109 |
| 5416 20 | 5562 28 | 5871 91 | 6357 63 | 6873 77 | 9772 100 | 356012 108 |
| 5417 20 | 5564 28 | 5872 91 | 6358 63 | 6874 77 | 9773 100 | 356080 108 |
| 5418 22, 47, 59, 65 | 5565 24 | 5873 91 | 6359 64 | 6893 77 | 9774 96, 100 | 356081 109 |
| 5419 22, 33, 47, 59, 65 | 5566 24 | 5874 91 | 6400_0200 66, 70 | 6894 77 | 9776 96, 100 | |
| 5420 22, 33, 47, 59, 65 | 5567 24 | 5881 92 | 6400_0300 66, 70 | 6906 77 | 9792 101, 104 | |
| 5421 14 | 5568 24 | 5882 92 | 6400_0400 66, 70 | 6907 77 | 9851 96 | |
| 5422 16 | 5569 24 | 5883 92 | 6400_0500 66, 70 | 6912 76 | 9853 96 | |
| 5423 19 | 5570 24 | 5884 92 | 6401 62 | 6914 76 | 9855 96 | |
| 5424 14 | 5572 22, 47, 59, 65 | 5893 91 | 6401_0000 66, 70 | 6916 76 | 9857 96 | |
| 5426 22, 33, 59, 65 | 5573 25 | 5894 91 | 6402 62 | 6918 76 | 9861 97 | |
| | 5574 24 | 5895 92 | 6403 62 | 6920 76 | 9863 97 | |

Laminat
Korpus ///////////////
Fronter ///////////////
HPL
Bordplader ///////////////



Finér
Korpus ///////////////
Fronter ///////////////
Bordplader ///////////////

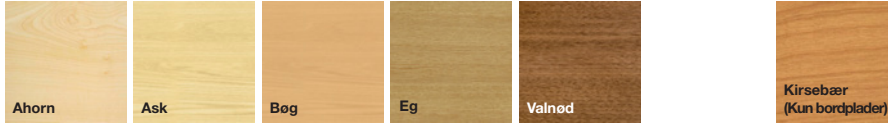

NORDIC NATURE
HPL
Bordplader ///////////////
Fronter ///////////////

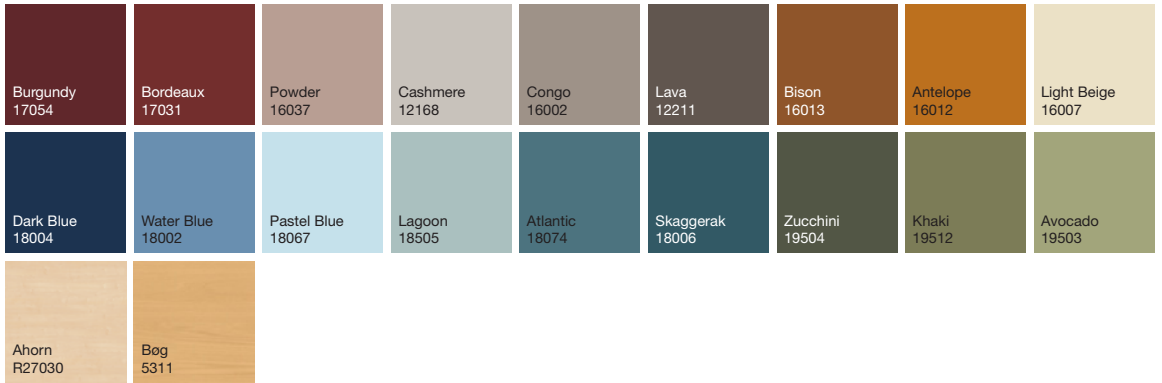

XP/XM MAT HPL
Bordplader ///////////////
Fronter ///////////////

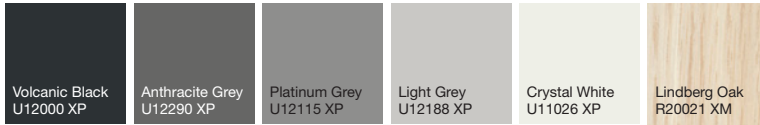

FENIX MAT HPL
Bordplader ///////////////
Fronter ///////////////

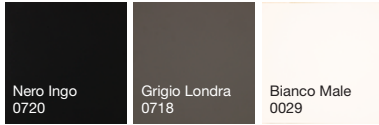

Kompaktlaminat
Topplader ///////////////

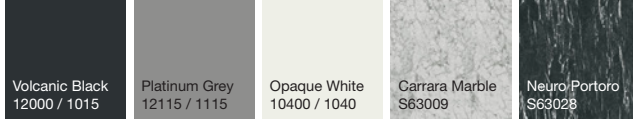

LINOLEUM
Bordplader ///////////////
Fronter ///////////////



AKRYL / GLAS
Låger ///////////////

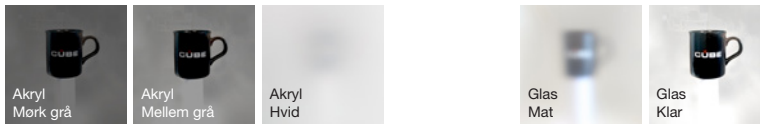

HPL
Sokkel til skranke //

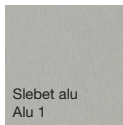

Cura (Gabriel)

Sædepude ///////////////
S20 stole ///////////////
S10 stole ///////////////

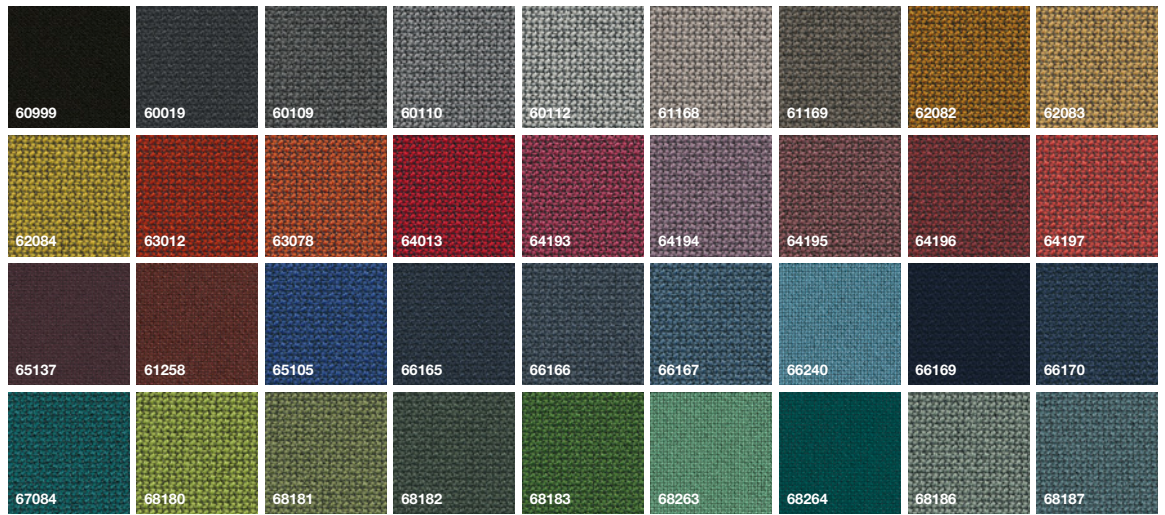

Sydney (CAMO)

S20 stole ///////////////
S10 stole ///////////////

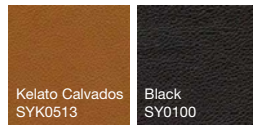

Hush (Gabriel)

Skærmvæg ///////////////



Twist Melange (Gabriel)

Højtaler låge ///////////////

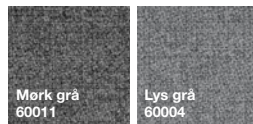

Skal

Vesper stole ///////////////

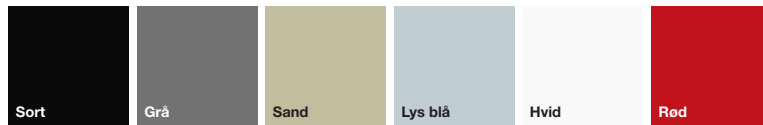

Bondai (FI.DI.VI)

Vesper polstersæde



Stel

UP ///////////////
RAW ///////////////
Quadro ///////////////
Verzo ///////////////
Spider ///////////////
Quadro ///////////////
Amigo ///////////////
Sensa ///////////////
Flap ///////////////
V ///////////////
S20 ///////////////
S10 ///////////////
Vesper 1 ///////////////
Vesper 12 ///////////////

| | Hvid pulverlak | Alu pulverlak | Sort pulverlak | Blank krom | Blank poleret | Slebet rustfrit stål | Eg |
|-----------|----------------|---------------|----------------|------------|---------------|----------------------|----|
| UP | X | X | X | | | | |
| RAW | X | X | X | | | | |
| Quadro | X | X | X | X | | | |
| Verzo | | | X | | | | X |
| Spider | X | | X | | | | X |
| Quadro | X | X | X | X | | | |
| Amigo | X | X | X | | | X | |
| Sensa | | X | X | | | | |
| Flap | X | X | X | | | | |
| V | X | X | X | | | | |
| S20 | | | X | X | X | | |
| S10 | | | | X | | | |
| Vesper 1 | X | | X | X | | | |
| Vesper 12 | | | | X | | | |

